

 **aspes**

**AR855500ECX**

# **MANUAL DE FUNCIONAMIENTO PARA EL USUARIO**

**Antes de utilizar esta unidad, lea detenidamente este manual y consérvelo para consultas**

**Español**

## Tabla de Contenido

Información de seguridad y advertencia-2	Limpieza y cuidado-----13
Descripción del electrodoméstico-----8	Qué hago si...-----14
Panel de control-----8	Inversión de la puerta -----15
Primer uso e instalación-----9	Instalación de la manija de la puerta--17
Uso diario-----11	Eliminación del aparato-----18
Sugerencias y consejos de ayuda -----12	



## Información de seguridad y advertencia

Por su propia seguridad y para garantizar un uso correcto, lea detenidamente este manual de usuario así como los consejos y advertencias, antes de instalar y usar por primera vez el aparato. Con el objetivo de evitar errores y accidentes innecesarios, es importante asegurarse de que todos los usuarios del aparato estén familiarizados con su funcionamiento y sus dispositivos de seguridad. Conserve estas instrucciones y asegúrese de que estén incluidas con el aparato si lo traslada o vende, a fin de que cualquier usuario del mismo esté informado debidamente sobre su uso y avisos de seguridad. Para proteger su salud y bienes materiales, siga las precauciones de estas instrucciones ya que de lo contrario el fabricante no se hará responsable de los daños derivados.

### Seguridad para niños y otras personas vulnerables

- Conformidad con las normas EN

Este aparato puede ser utilizado por los niños de edad desde 8 años y las personas con capacidades reducidas físicas, sensoriales o mentales o falta de experiencia y conocimiento si ellos han sido dados la supervisión o instrucción sobre el uso del aparato en una manera segura y entienden los peligrosos involucrados. Los niños no deberán jugar con el aparato, La limpieza y el mantenimiento del usuario no deben ser llevados a cabo por los niños sin supervisión.

- Conformidad con las normas IEC

Este aparato no ha sido diseñado para que lo utilicen personas (incluidos niños) con capacidades físicas, sensoriales o mentales reducidas, o falta de experiencia y conocimientos, a menos que estén supervisados o hayan recibido instrucciones acerca del uso del aparato por parte de una persona responsable de su seguridad.

- 
- Mantenga todos los embalajes apartados de los niños ya que hay riesgo de asfixia.
  - Si va a desechar el aparato, tire el enchufe macho fuera del tomacorriente, corte el cable de conexión (lo más cerca del aparato como sea posible) y quite la puerta para evitar que los niños la jueguen y protegerlos contra la descarga eléctrica o desde su encierro.
  - Si este aparato, que está equipado con los sellos de puerta magnéticos, es para reemplazar un aparato más viejo que tiene un bloqueo de muelle (pestillo) en la puerta o la tapa, asegúrese de hacer inútil el bloqueo de muelle antes de que deseche el aparato viejo. Eso puede evitar formar la trampa mortal para los niños.

### **Seguridad general**



• **ADVERTENCIA** - Este aparato está diseñado para ser utilizado en el hogar

**ADVERTENCIA**- No almacene las sustancias explosivas tales como latas de aerosol con un propulsor inflamable en este aparato.

**ADVERTENCIA**-Si el cable de alimentación está dañado, deberá ser reemplazado por el fabricante, su agente de servicio o las personas similarmente cualificadas con el fin de evitar un peligro.

**ADVERTENCIA**- Mantenga las aperturas de ventilación en la carcasa del aparato o en la estructura construida libres de obstáculos.

**ADVERTENCIA**—No utilice los dispositivos mecánicos u otros medios para acelerar el proceso de descongelación, con excepción de los recomendados por el fabricante.

**ADVERTENCIA**—No dañe el circuito de refrigerante.

**ADVERTENCIA**—No utilice los aparatos eléctricos dentro de los compartimientos de almacenamiento de alimentos del aparato, a menos que sean de tipo recomendado por el fabricante

---

- 
- **ADVERTENCIA**-El refrigerante y el gas de sople de aislamiento son inflamables. Al desechar el aparato, sólo hágalo en un centro autorizado de desecho de basuras. No lo exponga a la llama.
  - **ADVERTENCIA**: Cuando coloque el aparato, asegúrese de que el cable eléctrico no esté atrapado ni dañado.
  - **ADVERTENCIA**: No coloque múltiples tomas eléctricas portátiles ni fuentes de alimentación portátiles en la parte trasera del aparato.

### **Sustituir las luces de iluminación**

- **ADVERTENCIA**: ¡El usuario no debe sustituir las luces de iluminación! Si una luz de iluminación estuviera dañada, póngase en contacto con la línea de ayuda al cliente.

Esta advertencia es solo válida para refrigeradores que contengan luces de iluminación.

### **Refrigerante**

El refrigerante isobutano (R600a) está dentro del circuito de refrigerante del aparato, un gas natural con alto nivel de compatibilidad medioambiental, aunque es inflamable. Durante el transporte y la instalación de este aparato, asegúrese de que ningún componente del circuito de refrigerante sea dañado.

El refrigerante (R600a) es inflamable.

- **ADVERTENCIA**: Los refrigeradores contienen refrigerante y gases en el aislamiento. El refrigerante y los gases deben eliminarse de forma profesional ya que podrían causar lesiones oculares o ignición. Asegúrese de que los tubos del circuito refrigerante no estén dañados antes de eliminarlo correctamente.



### **ADVERTENCIA: Riesgo de incendio / materiales inflamables**

Si el circuito del refrigerante es dañado:

- Evite las llamadas abiertas y fuentes de encendido.
- Ventile completamente la habitación donde se ubica el aparato.

Es peligroso alterar las especificaciones o modificar este aparato en ninguna manera.

Cualquier daño al cable puede causar el cortocircuito, el incendio o la descarga eléctrica.

---



## Seguridad eléctrica

- 1 El cable de alimentación no deberá ser alargado.
- 2 Asegúrese de que el enchufe de alimentación no esté aplastado o dañado. Un enchufe de alimentación aplastado o dañado puede sobrecalentar y causar un incendio.
- 3 Asegúrese de que pueda acceder al enchufe principal del aparato.
- 4 No tire el cable principal.
- 5 Si la toma del enchufe de alimentación está floja, no inserte el enchufe de alimentación. Hay un riesgo de descarga eléctrica o incendio.
- 6 No opere el aparato sin la cubierta interna de la luz de iluminación.
- 7 Este refrigerador sólo se aplica junto con la fuente de alimentación de corriente alternativa monofásica de 220~240V/50Hz. Si la fluctuación del voltaje en el distrito del usuario es demasiado grande y el voltaje excede dicho alcance, para la seguridad, asegúrese de aplicar el regulador de voltaje automático CA de más de 350W para el refrigerador. El refrigerador no deberá utilizar un tomacorriente especial en lugar del común con otros aparatos eléctricos. Si el enchufe deberá coincidir con el tomacorriente del cable de tierra.

## Uso diario

- No almacene los gases o líquidos inflamables en el aparato, hay riesgo de explosión.
  - No opere ningún aparato eléctrico en el aparato (por ejemplo, máquina eléctrica de helados, mezcladores, etc.).
  - Durante el desenchufe, siempre tire el enchufe macho desde el tomacorriente, no tire el cable.
  - No coloque los ítems calientes cerca de los componentes de plástico de este aparato.
  - No coloque los productos de alimento directamente contra la salida de aire en la pared trasera.
-

- 
- Almacene los alimentos congelados pre-empaquetados de acuerdo con las instrucciones del fabricante de alimentos congelados.
  - Las recomendaciones de almacenamiento de los fabricantes de aparatos deberán ser estrictamente cumplidas. Refiérase a las instrucciones relevantes para el almacenamiento.
  - No coloque las bebidas carbonatadas o gaseosas en el compartimiento de congelación ya que el cual crea presión en el contenedor, que puede causar su explosión, resultado en el daño al aparato.
  - Los alimentos congelados pueden causar quemaduras por congelación si son consumidos directamente desde el compartimiento del congelador.
  - No coloque el aparato bajo la luz solar directa.
  - Mantenga las velas de quema, las lámparas u otros ítems con llamas abiertas apartados del aparato para que el aparato no se encienda.
  - Este aparato está diseñado para preservar los alimentos y/o bebidas en el hogar normal como se explica en el manual de instrucciones. Este aparato es pesado, se deberá tener cuidado al moverlo.
  - No mueva ni toque los ítems desde el compartimiento de congelador si sus manos están húmedas/mojadas, ya que eso puede causar las abrasiones en la piel o las quemaduras por escarcha/congelación.
  - Nunca se mantenga de pie sobre la base, los cajones, las puertas, etc. ni los utilice como soportes.
  - Los alimentos congelados no deben ser recongelados una vez que hayan sido descongelados.
  - No consuma los helados o cubitos de hielo directamente desde el congelador ya que eso puede causar quemadura a la boca y los labios por el congelador.
  - Para evitar la caída de objetos o causar lesión o daño al aparato, no sobrecargue los estantes en la puerta ni coloque demasiados alimentos en los cajones de verdura.

### **¡Precaución!**

#### **Cuidado y limpieza**

- Antes del mantenimiento, apague el aparato y desconecte el enchufe macho desde el tomacorriente.
-

- No limpie el aparato con los objetos metálicos, limpiador de vapor, aceites etéreos, disolventes orgánicos ni limpiadores abrasivos.
- No utilice los objetos afilados para eliminar las escarchas desde el aparato. Utilice un raspador de plástico.

### **¡Importante para instalación!**

- Para la conexión eléctrica cuidadosa, siga las instrucciones dadas en este manual.
- Desembale el aparato y verifique si hay daños en el cual. No conecte el aparato si está dañado. Informe los daños posibles al lugar donde compró el producto inmediatamente. En este caso, retenga el embalaje.
- Es aconsejable esperar durante por lo menos cuatro horas antes de conectar con el aparato con el fin de permitir el reflujo del aceite al compresor
- La circulación adecuada de aire deberá estar alrededor del aparato, la falta de esa puede causar el sobrecalentamiento. Para lograr suficiente ventilación, siga las instrucciones relacionadas con la instalación.
- Cuando sea posible, la parte trasera del producto no debe estar demasiado cerca de una pared para evitar que toque o toque piezas calientes (compresor, condensador) para evitar el riesgo de incendio, siga las instrucciones pertinentes a la instalación.
- El aparato no deberá ubicarse cerca de los radiadores u hornos.
- Asegúrese de que el enchufe macho sea accesible después de la instalación del aparato.

### **Servicio**

- Cualquier trabajo eléctrico requerido durante el mantenimiento del aparato deberá ser llevado a cabo por el electricista cualificado o la persona competente.
- Este producto deberá ser mantenido por un centro autorizado de servicios y sólo se deberá utilizar los repuestos genuinos.

1) Si el aparato es libre de escarchas.

2) Si el aparato contiene el compartimiento de congelador.

Nota: los niños de 3 a 8 años de edad pueden cargar y descargar aparatos de refrigeración (esta cláusula se aplica solo a la región de la UE).

---

## Descripción del electrodoméstico

### Vista del electrodoméstico

1. Compartimiento del congelador
2. Bandeja de hielo (en el compartimiento del congelador)
3. Bandeja para huevos
4. Estante de almacenamiento
5. Cobertor del cajón crisper
6. Cajón crisper
7. Estante inferior de la puerta
8. Patas ajustables
9. Bombilla y regulador de temperatura
10. Estante superior de la puerta
11. Puerta
12. Manija de la puerta (algunos modelos tienen)

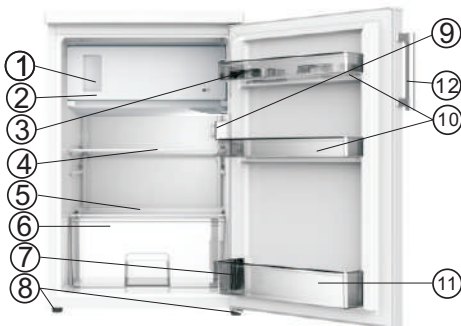

**Nota:** Debido a las continuas modificaciones de nuestros productos, el refrigerador puede diferir un poco en este manual de instrucciones pero su funcionamiento y métodos de usos son los mismos.

**Nota:** Para conseguir la mejor eficiencia energética de este producto, coloque todos los estantes y cajones en su posición original según se muestra en la ilustración anterior.

## Panel de control

### Arranque y regulación de la temperatura

Inserte el enchufe del cable de conexión en el toma corrientes con protección de conexión a tierra. Cuando la puerta del compartimiento del refrigerador está abierta, la luz interna se enciende.

La perilla seleccionadora de temperatura está ubicada en el lado izquierdo del refrigerador.

**Configuración "0" significa:** apagado.

Al girarla en dirección horaria, la unidad del refrigerador se enciende; luego, funcionará automáticamente.

Configuración "1" significa

Temperatura más alta, configuración más cálida.

Configuración "7" (posición final) significa Temperatura más baja, configuración más fría.

**¡Importante!** Para la conservación óptima de los alimentos, le recomendamos que seleccione un ajuste de 3 o 4; Si desea que la temperatura sea más alta o más baja, gire la perilla a un ajuste más cálido o más frío según corresponda. Cuando gire la perilla a un ajuste más frío, esto puede conducir a una mayor eficiencia energética. De lo contrario, resultaría en el consumo de energía.

**¡Importante!** La temperatura ambiente alta (ej.: en días calurosos de verano) y la configuración fría (posición 6 o 7) pueden hacer que el compresor funcione continuamente o que ¡nunca pare!

**La razón:** Cuando la temperatura ambiente es alta, el compresor debe funcionar continuamente para mantener la baja temperatura del electrodoméstico. **NOTA:** Un ajuste de temperatura elevado acelerará los residuos de comida.

### Cambio de la bombilla de luz



#### ¡Advertencia!

- Antes de cambiar la bombilla, apague el electrodoméstico y desenchúfelo o saqueel fusible o el disyuntor.

- Si la bombilla no funciona, contacte al distribuidor o al Centro de Servicio al Cliente local para cambiarla.

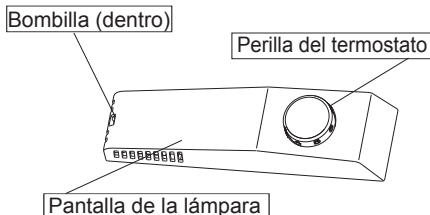

## Primer uso e instalación

### La limpieza antes del uso

- Antes de utilizar el electrodoméstico por primera vez, lave el interior y todos los accesorios internos con agua tibia y jabón neutro para quitar el típico olor a producto nuevo. Luego, seque completamente.

### Posición de instalación



**¡Advertencia!** Antes de realizar la instalación, para su seguridad y

funcionamiento correcto del electrodoméstico, lea cuidadosamente las instrucciones.

- Coloque el electrodoméstico lejos de fuentes de calor como estufas, radiadores, luz del sol directa, etc.
- El rendimiento máximo y la seguridad están garantizados si se mantiene la temperatura interna correcta para la clase de unidad en cuestión, como la que se especifica en la placa.
- Este aparato tiene un buen rendimiento entre N y ST. El electrodoméstico no funcionará de manera correcta si se deja por largos períodos a temperaturas por debajo o por encima del rango indicado.

Clase climática	Temperatura ambiente
SN	De +10°C a +32°C
N	De +16°C a +32°C
ST	De +16°C a +38°C
T	De +16°C a +43°C

**¡Importante!** Es necesario tener una buena ventilación al rededor de la heladera para permitir que se disipe el calor, una alta eficiencia y que haya disponible suficiente espacio libre cerca de la heladera. Se aconseja que haya 50-70mm de separación de la parte trasera de la heladera a la pared, al menos 100mm de espacio en ambos lados, una altura de 100mm desde la parte superior y un espacio libre al frente para que la puerta se pueda abrir a 160°.

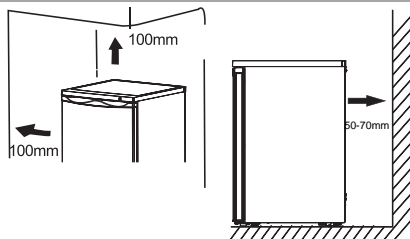

- El electrodoméstico no debe estar expuesto a la lluvia. Se debe permitir que circule suficiente aire en la sección inferior trasera del electrodoméstico ya que la poca circulación de aire puede afectar el funcionamiento. Los electrodomésticos integrados se deben colocar lejos de fuentes de calor como los calentadores y la luz directa del sol.

### Instalación de la almohadilla de goma de apoyo

- tornillo provisto en la bolsa de plástico junto con el electrodoméstico, usted puede instalar estos accesorios según el siguiente procedimiento.

Nota:

No se necesita instalar estos accesorios para el uso normal.

Sólo bajo circunstancias extremas, el refrigerador puede volcarse si el gabinete se encuentra vacío mientras que la carga en la puerta es de un total de 15 kg y la apertura de la puerta es de 90 grados. Luego se debe ajustar la almohadilla de goma de apoyo en la cubierta de la base inferior para estabilizar el electrodoméstico.

1. Incline el aparato para encontrar el orificio del tornillo sobre la parte izquierda de la cubierta de la base inferior.

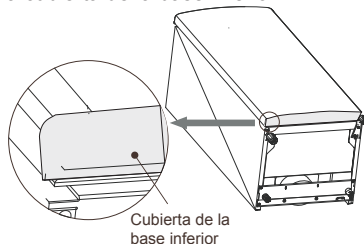

## Primer uso e instalación

2. Coloque el tornillo en el orificio de la almohadilla de goma de apoyo.

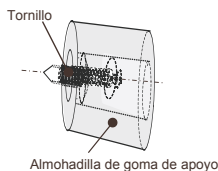

3. Alinee el tornillo con el orificio en la cubierta de la base inferior. Ajuste la almohadilla a la cubierta de manera firme con un destornillador de estrella (auto proporcionado).

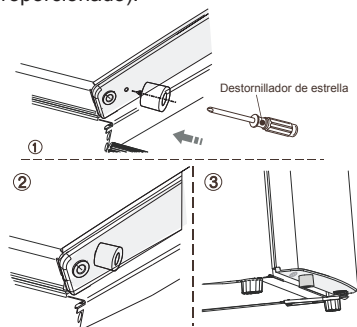

### Nivelación

- El electrodoméstico se debe nivelar para eliminar las vibraciones. Para nivelar el electrodoméstico, debería estar derecho y ambos reguladores estables en contacto con el piso. También, puede ajustar el nivel al desatornillar el ajuste de nivel apropiado en la parte delantera (puede utilizar los dedos o una llave adecuada).

### Conexión eléctrica

**¡Precaución!** Cualquier trabajo eléctrico requerido para instalar este electrodoméstico debería ser realizado por personal calificado o autorizado.

**¡Advertencia!** Este electrodoméstico debe poseer una conexión a tierra. El fabricante rechaza cualquier responsabilidad en caso de que no se sigan estas medidas de seguridad.

- Este aparato refrigerante no está diseñado para usar como aparato integrado.

## Uso diario

### Accesorios 1)

#### Estantes/bandejas móviles

- Los estantes de vidrio o plástico o las bandejas de alambres, que están incluidas con los electrodomésticos de diferentes modelos, tienen diferentes combinaciones y los diferentes modelos tienen distintas características.
- Las paredes del refrigerador están equipadas con una serie de guías para que los estantes se puedan colocar según sus necesidades.

#### Eliminación del estante de la puerta

Sostenga el lado izquierdo del estante de la puerta, presione hacia el interior el otro lado y levante hasta que se separe de la guía. Luego, puede sacar el estante de la guía.

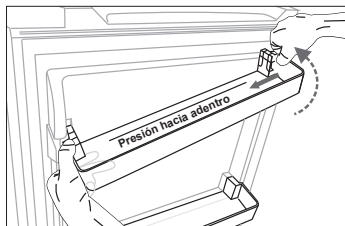

#### Instalación del estante de la puerta

Primero, instale el lado izquierdo del estante de la puerta. Segundo, presione hacia adentro el otro lado y presione hacia abajo hasta que quede instalado.

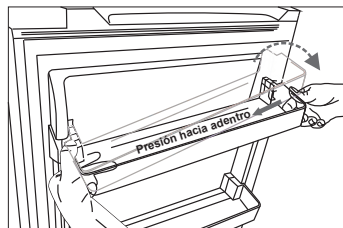

#### Cajón Crisper

- Para almacenar frutas y vegetales.

#### Bandeja de hielo

- Para hacer hielo y almacenar los cubos de hielo.

#### Compartimiento del refrigerador 2)

- Para almacenar los alimentos que no necesitan ser congelados; con diferentes secciones ideales para las distintas clases de alimentos.

#### Compartimiento del congelador 2)

- Para congelar los alimentos frescos y almacenar alimentos congelados y ultra congelados por largo tiempo.

#### Alimentos descongelados 2)

- En el compartimiento del refrigerador.  
A temperatura ambiente.  
En un horno de microondas.  
En un horno convencional o de convección.

Los alimentos que se descongelan una vez deberían volver a congelarse, excepto casos especiales.

- 1) Si el electrodoméstico contiene accesorios y funciones relacionadas.
- 2) Si el electrodoméstico contiene un congelador.

## Sugerencias y consejos de ayuda

### Ruidos durante el funcionamiento

**"Clicks"**- Cuando el compresor se enciende o se apaga se puede escuchar un "click".

**Zumbido**- Cuando el compresor está funcionando puede escuchar un zumbido.

**Burbujeo**- Cuando el refrigerante fluye en los tubos, puede escuchar ruidos de burbujas o salpicaduras.

**Salpicadura**- Aun después de que el compresor se haya apagado, puede escuchar este sonido por un corto tiempo.

### Consejos para el ahorro de energía

- No instale el electrodoméstico cerca de cocinas, radiadores u otras fuentes de calor.
- Mantenga el electrodoméstico abierto lo menos posible.
- No ajuste la temperatura a más frío de lo que sea necesario.
- Asegúrese de que las placas laterales y la placa posterior del electrodoméstico estén a la misma distancia de la pared y siga las instrucciones correspondientes para la instalación.
- Si el diagrama muestra la combinación correcta de cajones, canastos y estantes, no ajuste la combinación ya que estos producirían un efecto en el consumo de energía.

### Sugerencias para la refrigeración de alimentos frescos

- No almacene comida caliente o líquidos que se evaporan en el electrodoméstico.
- Do cover or wrap the food, particularly if it has strong flavor or odor.
- Coloque los alimentos de tal manera que el aire circule libremente.

### Sugerencias para la refrigeración

- Carne (todos los tipos): envuelva en bolsas de polietileno (plástico) y colóquelas en el estante de vidrio sólo por uno o dos días como mucho.
- Alimentos cocinados, platos fríos, etc.: estos deberían cubrirse y colocarse en cualquier estante.

- Frutas y vegetales: estos deberían limpiarse y colocarse en el cajón especial.
- Manteca y queso: estos deberían colocarse con papel aluminio o bolsas de polietileno (plástico) mientras se quita el mayor aire posible.
- Leche en botella: estas deberían tener una tapa y se deberían almacenar en el estante para botellas ubicado en la puerta.

### Sugerencias para congelar

- Cuando arranca por primera vez o después de un período sin uso. Antes de colocar alimentos en el compartimiento, deje que el electrodoméstico funcione por al menos 2 horas en la configuración más alta.
- Prepare los alimentos en pequeñas porciones para que se congelen rápida y completamente y para descongelar posteriormente sólo la cantidad que se requiera.
- Envuelva la comida en papel aluminio o polietileno (plástico) y asegúrese de que los paquetes queden herméticos.
- No deje que la comida fresca y sin congelar toque la comida que ya está congelada para evitar que la temperatura de este último aumente.
- Los productos helados, si se consumen inmediatamente después de sacarlos del compartimiento del congelador, pueden hacer que la piel se quemé por el frío.
- Se recomienda etiquetar y colocar la fecha de cada paquete congelado para mantener un seguimiento en el tiempo de almacenamiento.

### Sugerencias para almacenar la comida congelada

- Asegúrese de que los alimentos congelados comercialmente se almacenaron en el comercio.
- Una vez descongelados, los alimentos se deteriorarán rápidamente y no se pueden volver a congelar.
- No exceda el período de almacenamiento indicado por el fabricante de alimentos.

**Nota:** Si el electrodoméstico contiene accesorios y funciones relacionadas.

## Limpeza y cuidado

### Limpeza y cuidado

Por razones higiénicas, el interior del electrodoméstico, incluidos los accesorios interiores, debería limpiarse regularmente.

Se debe limpiar y mantener el electrodoméstico al menos cada dos meses.



**¡Advertencia!** ¡Peligro de descarga eléctrica!

- El electrodoméstico no se debe conectar a la red eléctrica durante la limpieza. Antes de la limpieza, apague el electrodoméstico y quite el enchufe de la fuente principal, apague o corte el disyuntor o el fusible.

### ¡Aviso!

- Quite los alimentos del electrodoméstico antes de realizar la limpieza. Almacénelos en un lugar fresco y bien cubiertos.
- Nunca limpie el electrodoméstico con un limpiador corriente. La humedad se puede acumular en los componentes eléctricos. El vapor caliente puede dañar las partes plásticas.
- Los aceites esenciales y solventes orgánicos pueden atacar las partes plásticas, por ejemplo: el jugo de limón o el jugo de la cáscara de naranja, ácido butírico o limpiadores que contengan ácido acético.
- No utilice ningún limpiador abrasivo. Limpie el electrodoméstico y los accesorios interiores con un paño y agua tibia.
- También se pueden utilizar los detergentes para limpiar platos que estén comercialmente disponibles.
- Después de realizar la limpieza, limpie con agua fresca y seque con un paño limpio.
- La acumulación de polvo en el condensador aumenta el consumo de energía; limpie el condensador que está detrás del electrodoméstico una vez por año con un cepillo suave o una aspiradora. (Sólo el exterior del condensador)
- Verifique el orificio de drenaje de agua en la pared posterior del compartimiento del refrigerador.
- Limpie el orificio de drenaje bloqueado con la ayuda de un cepillo suave y tenga cuidado de no dañar el gabinete con objetos filosos.
- Después de que esté todo seco, el electrodoméstico está listo para usar.

### Descongelación del compartimiento de almacenamiento de alimentos frescos

- La opción descongelación del agua se drenará automáticamente en una bandeja

de goteo a través de la tubería de drenaje detrás del electrodoméstico.

### Descongelación en el compartimiento de almacenamiento de alimentos congelados

- La descongelación de la cámara del congelador se realiza de manera manual. Antes de realizar la descongelación, quite los alimentos.
- Quite la bandeja de hielo y los cajones o colóquelos temporalmente en el compartimiento de alimentos frescos.
- Coloque la perilla del regulador de temperatura en la posición "0" (donde el compresor dejará de funcionar) y deje la puerta del refrigerador abierta hasta que el hielo y la escarcha se disuelvan completamente y se acumulen en el fondo del congelador. Seque el agua con un paño seco.
- Para acelerar el proceso de descongelación, puede poner un recipiente de agua tibia (cerca de 50°C) en el compartimiento del congelador y raspar el hielo y la escarcha con una espátula. Luego de realizar esto, establezca la perilla del regulador de la temperatura en su posición original.
- Para evitar la deformación de la caja interna, no se recomienda calentar la cámara del congelador directamente con agua caliente o aire seco mientras se descongela.
- Tampoco se recomienda raspar el hielo y la escarcha o separar los alimentos del contenedor donde se congelaron juntos con herramientas filosas o barras de madera para no dañar la caja interna o la superficie del evaporador.

**¡Advertencia!** Para apagar el electrodoméstico antes de la descongelación, coloque el regulador de la temperatura en la posición "0".

**¡Aviso!** El electrodoméstico debería descongelarse al menos cada un mes. Durante el uso, si la puerta se usó en extrema humedad, le aconsejamos que realice la descongelación cada dos semanas.

### Para dejar el electrodoméstico fuera de servicio

- Vacíe el electrodoméstico
- Quite el enchufe
- Limpie completamente (vea la sección: Limpieza y cuidado).
- Deje la puerta abierta para evitar la formación de olores

## Qué hago si...



**¡Advertencia!** Antes de solucionar un problema, desconecte la fuente de alimentación. Sólo un electricista

calificado u otro personal debe solucionar el problema que no esté en el manual.

### ¡Importante!

Las reparaciones del electrodoméstico sólo

se pueden realizar por ingenieros capacitados. Las reparaciones incorrectas pueden dar lugar a peligros importantes para el usuario. Si el electrodoméstico necesita reparaciones, contacte a un especialista o al Centro de Servicio al Cliente local.

Problema	Causa posible	Solución
El electrodoméstico no funciona.	El electrodoméstico no está encendido.	Encienda el electrodoméstico.
	El enchufe principal no está enchufado o está flojo.	Enchufe el electrodoméstico en el toma corrientes.
	El fusible se fundió o está defectuoso.	Verifique el fusible, reemplácelo si es necesario.
	El toma está defectuoso.	Las partes defectuosas tienen que ser reparadas por un electricista.
El electrodoméstico enfría demasiado.	La temperatura establecida es muy fría.	Gire temporalmente el regulador de temperatura a una configuración más cálida.
Los alimentos están muy cálidos.	La temperatura no está establecida correctamente.	Vea la sección de "Arranque inicial".
	La puerta se abrió por un período extenso.	Abra la puerta sólo cuando sea necesario.
	Una gran cantidad de alimentos tibios se colocaron en el electrodoméstico dentro de las últimas 24 horas.	Gire temporalmente el regulador de temperatura a una configuración más cálida.
	El electrodoméstico está cerca de fuentes de calor.	Vea la sección de "Lugar de instalación".
La iluminación interior no funciona.	La bombilla está defectuosa.	Vea la sección de "Cambio de la bombilla de luz".
Grandes formaciones de escarcha; posiblemente también en el sello de la puerta.	El sello de la puerta no está hermético (posiblemente después de invertir la puerta).	Caliente cuidadosamente las secciones con fugas en el sello de la puerta con un secador de pelo (en una configuración fría). Al mismo tiempo, dele forma al sello de la puerta, mientras esté caliente, con la mano para que quede correctamente.
Sonidos inusuales.	El electrodoméstico no está nivelado.	Reajuste las patas.
	El electrodoméstico toca la pared u otros objetos.	Mueva ligeramente el electrodoméstico.
	Un componente, por ejemplo la tubería, en la parte posterior del electrodoméstico está tocando otra parte del electrodoméstico o la pared.	Si es necesario, doble cuidadosamente el componente.
La dosificación del compresor no comienza inmediatamente después de cambiar la configuración de temperatura.	Esto es normal, no ocurrió ningún error.	El compresor arranca después de un período de tiempo.
Agua en el suelo o en los estantes de almacenamiento.	El orificio de drenaje de agua está bloqueado.	Vea la sección de "Limpieza y cuidado".

## Inversión de la puerta

Si el lugar de instalación lo permite, se puede cambiar el lado en el que se abre la puerta, del lado derecho (tal como se suministra) al lado izquierdo. Herramientas que necesitará:

1. Destornillador de estría de 8mm



2. Destornillador de estría de 10mm



3. Destornillador de cruz



4. Espátula o destornillador de punta fina

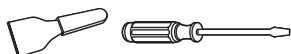

Antes de comenzar, coloque el refrigerador dado vuelta para ganar acceso a la base, debería recostarlo en el embalaje de espuma suave o en un material similar para evitar que se dañe el enfriador en la parte posterior de la heladera.

### Inversión de la puerta

1. Pare la heladera, quite los dos tornillos de la parte posterior del cobertor superior; luego, levante el cobertor superior y colóquelo en la superficie acolchonada para evitar que se raye.

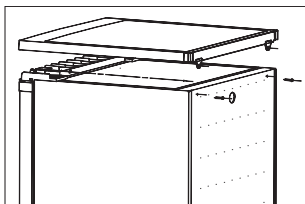

2. Quite los cuatro tornillos como se muestra en el siguiente diagrama. Levante el centro de la bisagra superior y luego colóquela en un lugar seguro.

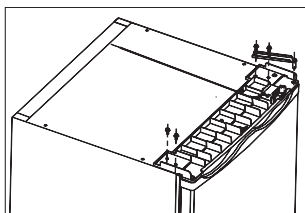

3. Levante la puerta y colóquela en una la superficie acolchonada para que no se raye. Quite ambas patas ajustables y el soporte de la bisagra inferior desatornillando los pernos. Luego, trasládelos al otro lado.

Nota: 1. Necesita mover el eje de la bisagra desde el orificio ① al ② antes del traslado.

2. Necesita instalar el soporte de goma en el lado donde no está la bisagra.

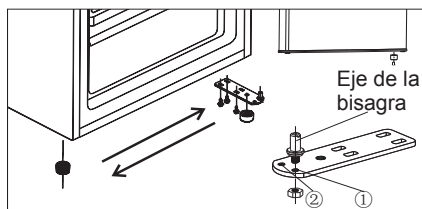

4. Coloque la puerta en el nuevo lugar asegurándose que el pasador ingrese en el buje de la sección del bastidor inferior. Reemplace la tapa al colocar el centro de la bisagra superior en el orificio de la puerta superior asegurándola con 2 tornillos. Reemplace los otros 2 tornillos al otro lado.

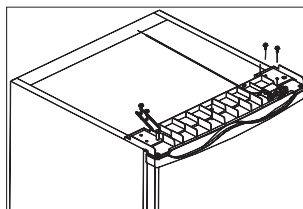

5. Coloque el cobertor superior en el congelador. Ajuste los 2 tornillos en la parte posterior del cobertor superior.

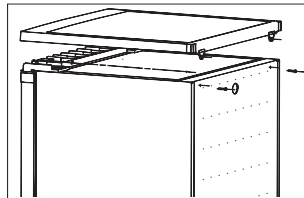

### Cambio de la puerta del compartimiento del congelador

1. Mantenga la puerta del compartimiento del congelador cerrada. Utilizando un destornillador, quite el tornillo del soporte para el botón de instalación y retírelo.

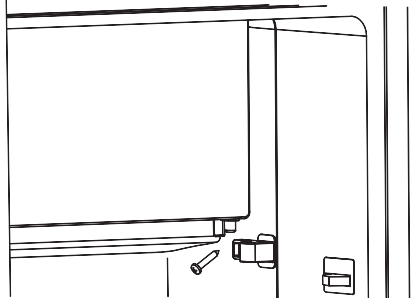

2. Abra un poco la puerta del compartimiento del congelador. Baje la puerta del compartimiento del congelador y la tapa que cubre el soporte superior de la puerta (1).

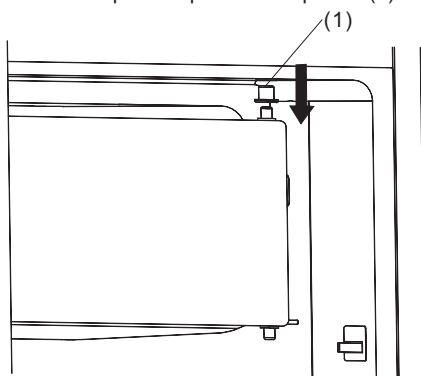

3. Utilizando un destornillador, retire la guía de instalación y luego, colóquela en el lado opuesto.

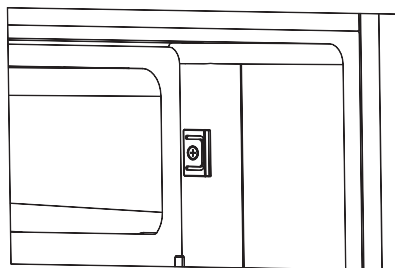
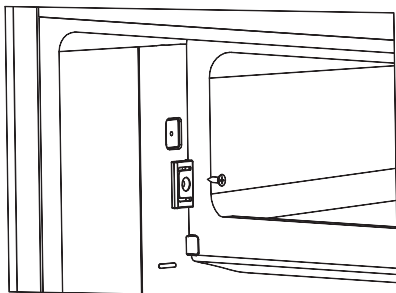

4. Gire la puerta del compartimiento del congelador a 180°, cubra la tapa en el soporte de la puerta superior. Luego, coloque la puerta en el orificio del eje de la puerta superior.

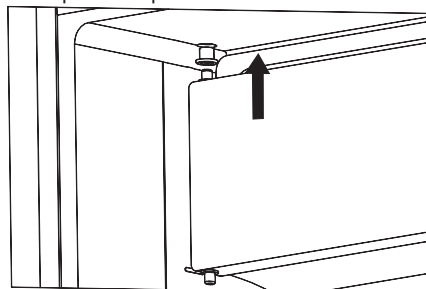

5. Mantenga la puerta del compartimiento del congelador cerrada. Fije el botón de instalación en el soporte inferior de la puerta. Presione el botón de instalación para que no haya ninguna espacio con la cavidad y luego fije el tornillo.

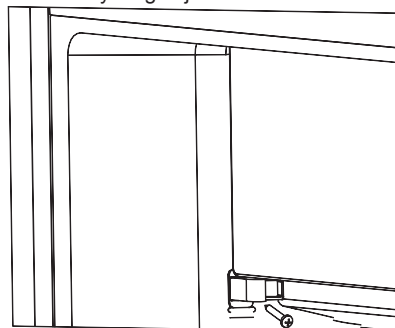

#### ¡Advertencia!

1. No se debe conectar el electrodoméstico a la red eléctrica cuando se cambia el lado en el que la puerta se abre. Primero, quite el enchufe de la red eléctrica.

2. Utilice los cobertores de los orificios de los tornillos para decorar los orificios de los tornillos en la posición de instalación original. Los cobertores se pueden encontrar en el paquete de plástico.

## Instalación de la manija de la puerta

Si junto con el electrodoméstico hay una manija en una bolsa de plástico, puede instalarla como se indica a continuación.

1. Quite el tornillo de la puerta. Mantenga o instale el cobertor del tornillo en el lado que tiene una bisagra.

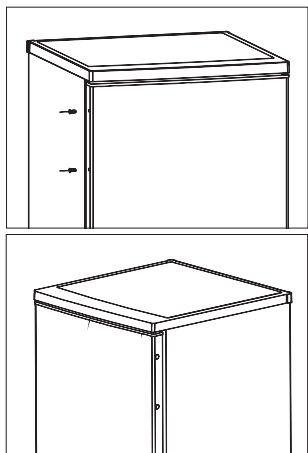

2. Combine el orificio de la manija a la puerta. Luego, fije el tornillo que quitó para dejar la manija firme en la puerta.

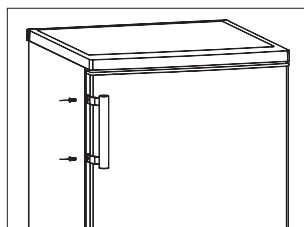

## Eliminación del aparato



Se prohíbe desechar este aparato como la basura doméstica.

### Materiales de embalaje

Los materiales de embalaje con símbolo de reciclaje son reciclables. Deseche el embalaje en un contenedor de recogida de basuras adecuado para reciclarlo.

### Antes del desecho del aparato

1. Tire el enchufe macho desde el tomacorriente.
2. Corte el cable de alimentación y deséchelo junto con el enchufe macho.

	Eliminación correcta de este producto
 	<p>Esta marca indica que este producto no debe ser desechado junto con otros residuos domésticos en toda la UE. Para evitar el daño posible al entorno o la salud humana desde la eliminación no controlada de residuos, reciclelo responsablemente para promover la reutilización sostenible de los recursos de materiales. Para devolver su dispositivo utilizado, por favor utilice los sistemas de devolución y recolección o póngase en contacto con el establecimiento donde compró su producto. Ellos puede tomar este producto para su reciclaje en manera segura al medio ambiente.</p>

Para evitar contaminaciones alimentarias, siga estas instrucciones

- Abrir la puerta durante largos periodos puede provocar un aumento significativo de la temperatura de los componentes del aparato.
- Limpie periódicamente las superficies que puedan entrar en contacto con los alimentos y los sistemas de drenaje accesibles.
- Almacene la carne y el pescado crudos en contenedores adecuados en el refrigerador, de forma que no toquen ni goteen sobre otros alimentos.
- Los compartimentos de dos estrellas para alimentos congelados son aptos para almacenar alimentos precongelados, almacenar o hacer helado y cubitos de hielo. - Los compartimentos de una, dos y tres estrellas no son adecuados para congelar alimentos frescos.

Orden	Compartimentos TIPO	Temp. de almacenamiento objetivo [°C]	Alimentos adecuados
1	Nevera	+2 ~ +8	Huevos, alimentos cocidos, alimentos envasados, frutas y verduras, productos lácteos, pasteles, bebidas y otros alimentos que no son adecuados para la congelación.
2	(***)*-Congelador	≤ -18	Mariscos (pescado, camarones, mariscos), productos acuáticos de agua dulce y productos cárnicos (El tiempo recomendado es de 3 meses: los valores nutricionales y el sabor disminuyen con el tiempo), adecuados para alimentos frescos congelados.
3	***-Congelador	≤ -18	Mariscos (pescado, camarones, mariscos), productos acuáticos de agua dulce y productos cárnicos (El tiempo recomendado es de 3 meses: los valores nutricionales y el sabor disminuyen con el tiempo). No es adecuado para congelar alimentos frescos.
4	** -Congelador	≤ -12	Mariscos (pescado, camarones, mariscos), productos acuáticos de agua dulce y productos cárnicos (El tiempo recomendado es de 2 meses: los valores nutricionales y el sabor disminuyen con el tiempo). No es adecuado para congelar alimentos frescos.
5	*-Congelador	≤ -6	Mariscos (pescado, camarones, mariscos), productos acuáticos de agua dulce y productos cárnicos (El tiempo recomendado es de 1 mes: los valores nutricionales y el sabor disminuyen con el tiempo). No es adecuado para congelar alimentos frescos.
6	0 estrellas	-6 ~ 0	Cerdo fresco, carne de res, pescado, pollo, algunos alimentos procesados envasados, etc. (Recomendado para comer dentro del mismo día, preferiblemente no más tarde de 3 días). Alimentos procesados encapsulados parcialmente embalados / envueltos (alimentos no congelables)
7	Enfriar	-2 ~ +3	Cerdo, ternera, pescado y pollo frescos/congelados, productos de agua dulce, etc. (7 días por debajo de 0 °C y por encima de 0 °C, se recomienda consumir durante el mismo día, preferiblemente no más de 2 días). Marisco (menos de 0 durante 15 días, no se recomienda almacenar por encima de 0 °C).

---

8	Alimentos frescos	0 ~ +4	Cerdo, ternera, pescado y pollo frescos, alimentos cocinados, etc. (se recomienda comer durante el mismo día, preferiblemente no más de 3 días).
9	Vino	+5 ~ +20	Vino tinto, vino blanco, vino espumoso, etc.

Nota: almacene los diferentes alimentos según compartimentos o la temperatura de almacenamiento objetivo de los productos adquiridos.

- Si el refrigerador permanece vacío durante mucho tiempo, desenchúfelo, descongele, limpie, seque y deje la puerta abierta para prevenir la formación de moho en el interior.

**Limpieza del dispensador de agua (especial para productos de dispensador de agua:**

- Limpie los depósitos de agua si no se utilizan durante 48 horas; enjuague el sistema de agua conectado a un suministro de agua si no se ha sacado agua en 5 días.

ADVERTENCIA: Los alimentos deben envasarse en bolsas antes de ponerlos en la nevera y los líquidos deben embotellarse o meterse en recipientes con tapa para evitar problemas debido a que la estructura del producto no es fácil de limpiar.

---

 **aspes**

**AR855500ECX**

## **USER'S MANUAL**

**Before operating this unit, please read this manual thoroughly, and retain for future reference**

**English**

## Contents

Safety and warning information.....	2	Cleaning and care.....	13
Description of the appliance .....	8	What to do if... ..	14
Control panel.....	8	Reversing the door.....	15
First use an installation.....	9	Installing the door handle.....	17
Daily use.....	11	Disposal of the appliance.....	18
Helpful hints and tips.....	12		



## Safety and warning information

For your safety and correct usage, before installing and first using the appliance, read this user manual carefully, including its hints and warnings. To avoid unnecessary mistakes and accidents, it is important to make sure that all people using the appliance are thoroughly familiar with its operation and safety features. Save these instructions and be sure that they remain with the appliance if it is moved or sold, so that anyone using it throughout its life, will be properly informed on its usage and safety notices.

For the safety of life and property, keep the precautions of these user's instructions as the manufacturer is not responsible for damages caused by omission.

### **Safety for children and others who are vulnerable people**

- According to EN standard

This appliance can be used by children aged from 8 years and above and persons with reduced physical, sensory or mental capabilities or lack of experience and knowledge if they have been given supervision or instruction concerning use of the appliance in a safe way and understand the hazards involved. Children shall not play with the appliance. Cleaning and user maintenance shall not be made by children without supervision.

- According to IEC standard

This appliance is not intended for use by persons (including children) with reduced physical, sensory or mental capabilities, or lack of experience and knowledge, unless they have been given supervision or instruction concerning use of the appliance by a person responsible for their safety.

- Keep all packaging away from children as there is a risk of suffocation.
- If you are discarding the appliance, pull the plug out of the socket, cut the connection cable (as close to the appliance as you can) and remove the door to prevent children playing from suffering an electric shock or from closing themselves inside it.
- If this appliance, featuring a magnetic door seals, is to replace an older appliance having a spring lock (latch) on the door or lid, be sure to make the spring lock unusable before you discard the old appliance. This will prevent it from becoming a death trap for a child.

### **General safety**



• **WARNING** — This appliance is intended to be used in household applications.

**WARNING** — Do not store explosive substances such as aerosol cans with a flammable propellant in this appliance.

**WARNING** — If the supply cord is damaged, it must be replaced by the manufacturer, its service agent or similarly qualified persons in order to avoid a hazard.

**WARNING** — Keep ventilation openings, in the appliance enclosure or in the built-in structure, clear of obstruction.

**WARNING** — Do not use mechanical devices or other means to accelerate the defrosting process, other than those recommended by the manufacturer.

**WARNING** — Do not damage the refrigerant circuit.

**WARNING** — Do not use electrical appliances inside the food storage compartments of the appliance, unless they are of the type recommended by the manufacturer.

---

- 
- **WARNING** — The refrigerant and insulation blowing gas are flammable. When disposing of the appliance, do so only at an authorized waste disposal centre. Do not expose to flame.
  - **WARNING** —When positioning the appliance, ensure the supply cord is not trapped or damaged.
  - **WARNING** —Do not locate multiple portable socket-outlets or portable power supplies at the rear of the appliance.

## Replacing the illuminating lamps

- **WARNING**—The illuminating lamps must not be replaced by the user! If the illuminating lamps is damaged, contact the customer helpline for assistance.

This warning is only for refrigerators that contain illuminating lamps.

## Refrigerant

The refrigerant isobutene (R600a) is contained within the refrigerant circuit of the appliance, a natural gas with a high level of environmental compatibility, which is nevertheless flammable. During transportation and installation of the appliance, ensure that none of the components of the refrigerant circuit becomes damaged.

The refrigerant (R600a) is flammable.

- **WARNING** — Refrigerators contain refrigerant and gases in the insulation. Refrigerant and gases must be disposed of professionally as they may cause eye injuries or ignition. Ensure that tubing of the refrigerant circuit is not damage prior to proper disposal.



### **WARNING : Risk of fire / flammable materials**

If the refrigerant circuit should be damaged:

- Avoid opening flames and sources of ignition.
  - Thoroughly ventilate the room in which the appliance is situated.
-

It is dangerous to alter the specifications or modify this product in any way.

Any damage to the cord may cause a short circuit, fire, and/or electric shock.



### **Electrical safety**

1. The power cord must not be lengthened.
2. Make sure that the power plug is not crushed or damaged. A crushed or damaged power plug may overheat and cause a fire.
3. Make sure that you can access the main plug of the appliance.
4. Do not pull the main cable.
5. If the power plug socket is loose, do not insert the power plug. There is a risk of electric shock or fire.
6. You must not operate the appliance without the interior lighting lamp cover.
7. The fridge is only applied with power supply of single phase alternating current of 220~240V/50Hz. If fluctuation of voltage in the district of user is so large that the voltage exceeds the above scope, for safety sake, be sure to apply A.C. Automatic voltage regulator of more than 350W to the fridge. The fridge must employ a special power socket instead of common one with other electric appliances. Its plug must match the socket with ground wire.

### **Daily use**

- Do not store flammable gass or liquids in the appliance, There is a risk of an explosion.
  - Do not operate any electrical appliances in the appliance (e.g. electric ice cream makers, mixers etc.).
  - When unplugging always pull the plug from the mains socket, do not pull on the cable.
  - Do not place hot items near the plastic components of this appliance.
-

- 
- Do not place food products directly against the air outlet on the rear wall.
  - Store pre-packed frozen food in accordance with the frozen food manufacture's instructions.
  - The appliances manufactures storage recommendations should be strictly adhered to. Refer to relevant instructions for storage.
  - Do not place carbonated or fizzy drinks in the freeze compartment as it creates pressure on the container, which may cause it to explode, resulting in damage to the appliance.
  - Frozen food can cause frost burns if consumed straight from the freezer compartment.
  - Do not place the appliance in direct sunlight.
  - Keep burning candles, lamps and other items with naked flames away from the appliance so that do not set the appliance on fire.
  - The appliance is intended for keeping food stuff and/or beverages in normal household as explained in this instruction booklet The appliance is heavy. Care should be taken when moving it.
  - Do not remove nor touch items from the freezer compartment if your hands are damp/wet, as this could cause skin abrasions or frost/freezer burns.
  - Never use the base, drawers, doors etc. to stand on or as supports.
  - Frozen food must not be refrozen once it has been thawed out.
  - Do not consume ice popsicles or ice cubes straight from the freezer as this can cause freezer burn to the mouth and lips.
  - To avoid items falling and causing injury or damage to the appliance, do not overload the door racks or put too much food in the crisper drawers.

### **caution!**

### **Care and cleaning**

---

- 
- Before maintenance, switch off the appliance and disconnect the mains plug from the mains socket.
  - Do not clean the appliance with metal objects, steam cleaner, ethereal oils, organic solvents or abrasive cleansers.
  - Do not use sharp objects to remove frost from the appliance. Use a plastic scraper.

### **Installation Important!**

- For electrical connection carefully, follow the instructions given in this manual.  
Unpack the appliance and check if there are damages on it.
- Do not connect the appliance if it is damaged. Report possible damages immediately to the place you bought it. In this case retain packing.
- It is advisable to wait at least four hours before connecting the appliance to allow the oil to flow back in the compressor.
- Adequate air circulation should be around the appliance, lacking this leads to overheating. To achieve sufficient ventilation, follow the instructions relevant to installation.
- Wherever possible the back of the product should not be too close to a wall to avoid touching or catching warm parts (compressor, condenser) to prevent the risk of a fire, follow the instructions relevant to installation.
- The appliance must not be locate close to radiators or cookers.
- Make sure that the mains plug is accessible after the installation of the appliance.

### **Service**

- Any electrical work required to do the servicing of the appliance should be carried out by qualified electrician or competent person.
- This product must be serviced by an authorized Service Center, and only genuine spare parts must be used.
  - 1)If the appliance is Frost Free.
  - 2)If the appliance contains freezer compartment.

Note: Children aged from 3 to 8 years are allowed to load and unload refrigerating appliances.(This clause applies only to the EU region.)

---

## Description of the appliance

### View of the appliance

1. Freezer chamber
2. Ice tray(in Freezer chamber )
3. Egg tray
4. Storage shelf
5. Crisper cover
6. Crisper
7. Lower door rack
8. Adjustable feet
9. Bulb & temperature regulator
10. Upper door rack
11. Door
12. Door handle(some models have )

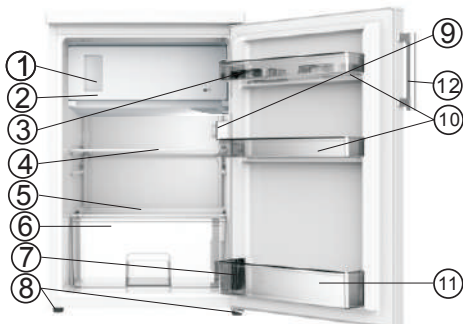

**Note:** Due to continual modification of our products, your refrigerator may be slightly different from this instruction Manual, but its functions and usage methods remain the same.

**Note:** To get the best energy efficiency of this product, please place all shelves, drawers on their original position as the illustration above.

## Control panel

### Starting up and temperature regulation

Insert the plug of the connection lead into the plug socket with a protective grounding contact. When the refrigerator compartment door is opened, the internal lighting is switched on.

The temperature selector knob is located on the left side of the refrigerator compartment.

Setting "0" means off.

Turning in a clockwise direction the refrigeration unit turns on, it will then operate automatically.

Setting "1" means

Highest temperature, warmest setting.

Setting "7" (end-stop) means

Lowest temperature, coldest setting.

**Important!** For optimum food preservation, we advise you select a setting of 3 or 4; if you want the temperature higher or lower, please turn the knob to a warmer or colder setting accordingly. When you turn the knob to a colder setting, this can lead to the more energy efficiency. Otherwise, it would result the consumption of energy.

**Important!** High ambient temperatures (e.g. on hot summer days) and a cold setting (position 6 to 7) may cause the compressor to run continuously or even non-stop!

**Reason:** When the ambient temperature is high, the compressor must run continuously to maintain the low temperature in the appliance.

**NOTE:** High temperature setting will accelerate food waste.

### Changing the light bulb



#### Warning!

● Before changing the light bulb, switch off the appliance and unplug it, or pull the fuse or the circuit breaker.

● If the light bulb can't work, please contact your specialist dealer or your local Customer Service Center to change it.

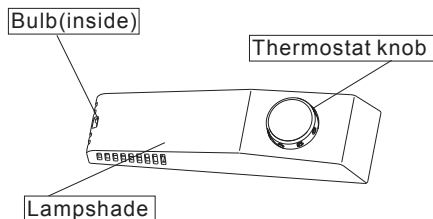

## First use an installation

### Cleaning before use

- Before using the appliance for the first time, wash the interior and all internal accessories with lukewarm water and neutral soap in order to remove the typical smell of a brand new product, then dry thoroughly.

### Installation Positioning



**Warning!** Before installing, read the instruction carefully for your safety and the correct operation of appliance.

- Position the appliance away from sources of heat such as stoves, radiators, direct sunlight, etc.
- Maximum performance and safety are guaranteed by maintaining the correct indoor temperature for the class of unit concerned, as specified on the rating plate.
- This appliance performs well from N to ST. The appliance may not work properly if it is left for a longer period at a temperature above or below the indicated range.

Climate class	Ambient temperature
SN	+10°C to +32°C
N	+16°C to +32°C
ST	+16°C to +38°C
T	+16°C to +43°C

**Important!** It is necessary to have good ventilation around the fridge to allow for the dissipation of heat, high efficiency and low sufficiently cleared space should be available around the fridge. It is advisable for there to be 50-70mm separating the back of the fridge to the wall at least 100mm of space on its two sides, a height of over 100mm from its top and a clear space in front to allow the doors to open 160°.

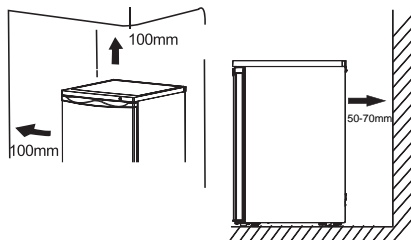

- Appliances must not be exposed to rain. Sufficient air must be allowed to circulate in the low rear section of the appliance, as poor air circulation can affect performance. Built-in appliances should be positioned away from heat sources such as heaters and direct sunlight.

### Installing the rubber supporting

- screw provided in a plastic bag with your appliance, you can install these accessories according to the following procedure.

Note:

There is no need to install these accessories under normal usage.

Only under the extreme circumstances, cabinet empty while load on door with total mass of 15 kg and opening the door about 90 degree, this refrigerator may take risk of tipping. Then rubber supporting pad should be fastened to the lower base cover to steady this appliance.

1. Tilt appliance to find screw hole on the left of lower base cover.

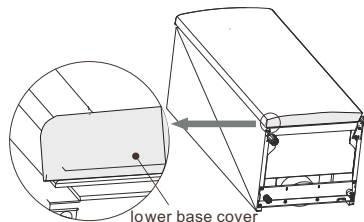

## First use and installation

2. Put screw into the hole of rubber supporting pad.

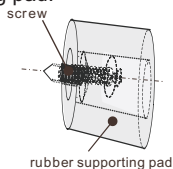

3. Make screw in alignment with the hole on lower base cover. Fasten rubber supporting pad to the base cover firmly by a cross screwdriver (self-provided).

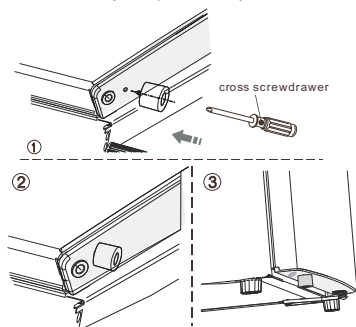

## Leveling

- The appliance should be level in order to eliminate vibration. To make the appliance level, it should be upright and both adjusters should be in stable contact with the floor. You can also adjust the level by unscrewing the appropriate level adjustment in the front (use your fingers or a suitable spanner).

## Electrical connection

**Caution!** Any electrical work required to install this appliance should be carried out by qualified or authorized personnel.

**Warning!** This appliance must be grounded. The manufacturer declines any liability should these safety measures not be observed.

- This refrigerating appliance is not intended to be used as a built-in appliance.

## Daily use

### Accessories <sup>1)</sup>

#### Movable shelves/trays

- Various glass, plastic storage shelves or wire trays are included with your appliance different models have different combinations and different models have different features.
- The walls of the refrigerator are equipped with a series of runner so that the shelves can be positioned as desired.

#### Remove door rack

Hold the left side of the door rack, inward-press the other side and lift this side until it separated from the liner. Then you can take out the door rack from the liner.

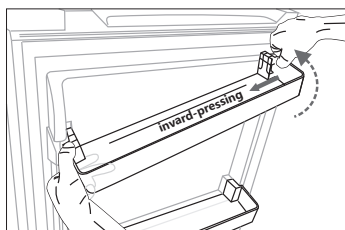

#### Installation door rack

First, install the left of the door rack. Second, inward-press the other side and downward-press this side until installation it.

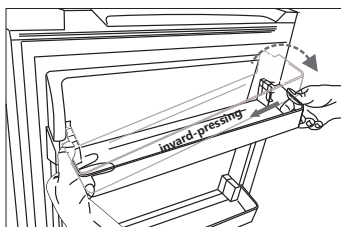

#### Crisper

- For storing fruit and vegetables.

#### Ice tray

- For making ice and storing ice-cubes.

#### Refrigerator compartment <sup>2)</sup>

- For storing the food that does not need to be frozen and different sections suitable for different kinds of food.

#### Freezer food compartment <sup>2)</sup>

- For freezing fresh food and storing frozen and deep-frozen food for a long time.

#### Thawing food <sup>2)</sup>

- In the refrigerator compartment.  
At room temperature.  
In a microwave oven.  
In a conventional or convection oven.  
Food once thawed should be re-frozen with the exception of special cases.

1) If the appliance contains related accessories and functions.

2) If the appliance contains a freezer compartment.

## Helpful hints and tips

### Noises during operation

**Clicks** - Whenever the compressor switches on or off, a click can be heard.

**Humming** - As soon as the compressor is in operation, you can hear it humming.

**Bubbling** - When refrigerant flows into thin tubes, you can hear bubbling or splashing noises.

**Splashing** - Even after the compressor has been switched off, this noise can be heard for a short time.

### Energy saving tips

- Do not install the appliance near stoves, radiators or other sources of warmth.
- Keep the time the appliance is open to a minimum.
- Do not set the temperature colder than necessary.
- Make sure the side plates and back plate of the appliance are at some distance from the wall, and follow the instructions relevant to installation.
- If the diagram shows the correct combination for the drawers, crisper and shelves, do not adjust the combination as it would produce an effect on energy consumption.

### Hints for fresh food refrigeration

- Do not store warm foods or evaporating liquids in the appliance.
- Do cover or wrap the food, particularly if it has strong flavor or odor.
- Position food so that air can circulate freely around it.

### Hints for refrigeration

- Meat (all types): wrap in polyethylene (plastic) bags and place on the glass shelf above in this way only on or two days at the most.
- Cooked foods, cold dishes, etc...: these should be covered and may be placed on any shelf.

- Fruit and vegetables: these should be thoroughly cleaned and placed in the special drawer provided.
- Butter and cheese: these should be placed in aluminum foil or polyethylene (plastic) bags while removing as much air as possible.
- Milk bottles: these should have a cap and should be stored in the bottle rack on the door.

### Hints for freezing

- When first starting-up or after a period out of use. Before putting the food in the compartment, let the appliance run at least 2 hours on the higher settings.
- Prepare food in small portions to enable it to rapidly and completely frozen and to make it possible to subsequently thaw only the quantity required.
- 'Wrap up the food in aluminum foil or polyethylene (plastic) and make sure that the packages are airtight.
- Do not allow fresh, unfrozen food to touch food that is already frozen, thus avoiding a rise in the temperature of latter.
- Iced products, if consumed immediately after removal from the freezer compartment can possibly cause skin to become freezer burnt.
- It is recommended to label and date each frozen package in order to keep track of the storage time.

### Hints for the storage of frozen food

- Make sure that commercially frozen food was stored by the retailer.
- Once defrosted, foods deteriorate rapidly and can not be re-frozen.
- Do not exceed the storage period indicated by the food manufacturer.

**Note:** If the appliance contains related accessories and functions.

## Cleaning and care

### Cleaning and care

For hygienic reasons, the appliance interior, including interior accessories, should be cleaned regularly.

The appliance should be cleaned and maintained at least every two months.



**Warning!** Danger of electrical shock!

- The appliance should not be connected to the main power supply during cleaning. Before cleaning, switch the appliance off and remove the plug from the main power supply, switch off, or shut off the circuit breaker of fuse.

### Notice!

- Remove the food from the appliance before cleaning. Store them in a cool place and keep well covered.
- Never clean the appliance with a steam cleaner. Moisture could accumulate in electrical components.
- Hot vapors can lead to the damage of plastic parts.
- Ethereal oils and organic solvents can attack plastic parts, e.g. lemon juice or the juice from an orange peel, butyric acid, or cleansers that contain acetic acid.
- Do not use any abrasive cleansers.
- Clean the appliance and the interior accessories with a cloth and lukewarm water. Commercially available dish washing detergents may also be used.
- After cleaning, wipe with fresh water and a clean dish cloth.
- Accumulation of dust at the condenser increases energy consumption; clean the condenser at the back of the appliance once a year with a soft brush or a vacuum cleaner. (Only for the outside-condenser product)
- Check the water drain hole on the rear wall of the refrigerator compartment.
- Clear a blocked drain hole with the aid of something like soft green peg, an be careful not to create any damage to the cabinet by sharp objects.
- After everything is dry, the appliance back into service.

### Defrosting

#### Defrosting in the fresh food storage compartment

- Water from the defrosting option will

automatically be drained into a drip tray through a drain pipe at the back of the appliance.

#### Defrosting in the frozen food storage compartment

- Defrosting in the freezer chamber is operated manually. Before defrosting, take the foot out.
- Take the ice tray and drawers out or put them into the fresh food compartment temporarily.
- Set the knob of the temperature regulator to the "0" (where the compressor will stop working) and leave the door of the refrigerator open until ice and frost dissolve thoroughly and accumulate at the bottom of the freezer chamber. Wipe out the water with soft cloth.
- In order to speed up the process of defrosting, you may put a bowl of warm water (about 50°C) into the freezer chamber and scrape away the ice and frost with a defrosting spatula. After doing so, be sure to set the knob of the temperature regulator to the original position.
- It is not advisable to heat the freezer chamber directly with hot water or hair dryer while defrosting to avoid deformation of the inner case.
- It is also not advisable to scrape off ice and frost or separate foods from the containers which have been congealed together with the food with sharp tools or wooden bars, so as not to damage the inner casing or the surface of the evaporator.

**Warning!** To switch off the appliance before defrosting, turn the temperature regulator to the "0" position.

**Notice!** The appliance should be defrosted at least once a month. During its usage, if the door has been used in extreme humidity, we advise the user to defrost every two weeks.

#### Taking the appliance out of service

- Empty the appliance
- Pull out the power plug
- Clean thoroughly (see section: Cleaning and Care).
- Leave the door open to prevent odours

## What to do if...



**Warning!** Before troubleshooting, disconnect the power supply. Only a qualified electrician or other personnel must carry out the troubleshooting that is not in the manual.

### Important!

Repairs to the appliance may only be

performed by competent service engineers. Improper repairs can give rise to significant hazards for the user. If your appliance needs repairing, please contact your specialist dealer or your local Customer Service Center.

Problem	possible cause	Solution
Appliance dose not work.	Appliance is not switched on.	Switch on the appliance.
	Main plug is not plugged in or is loose.	Plug the appliance into the electrical socket.
	Fuse has blown or is defective.	Check fuse, replace if necessary.
	Outlet is defective.	Defective parts need to be repaired by an electrician.
Appliance cools too much.	Temperature is set too cold.	Turn the temperature regulator to a warmer setting temporarily.
The food is too warm.	Temperature is not properly adjusted.	Please refer to the "Starting up and temperature regulation" section.
	Door was open for an extented period.	Open the door only as long as necessary.
	A large quantity of warm food was placed in the appliance within the last 24 hours.	Turn the temperature regulator to a warmer setting temporarily.
	The appliance is near a heat source.	Please refer to the "Installation positioning" section.
Interior lighting dose not work.	Light bulb is defective.	Please look in the "Changing the Light Bulb" section.
Heavy build-up of frost, possibly also on the door seal.	Door seal is not air-tight (possibly after reversing the door) .	Carefully warm the leaking sections of the door seal with a hair dryer (on a cool setting). At the same time, shape the warmed door seal by hand so that it sits correctly.
Unusual noises.	Appliance is not level.	Readjust the feet.
	The appliance is touching the wall or other objects.	Move the appliance slightly.
	A component, e.g. a pipe, on the rear of the appliance is touching another part of the appliance or the wall.	If necessary, carefully bend the component out of the way.
The compressor dose not start immediately after changing the temperature setting.	This is normal, no error has occurred.	The compressor starts after a period of time.
Water on the floor or storage shelves.	Water drain hole is blocked.	Refer the "Cleaning and Care" section.

## Reversing the door

The side in which the door opens can be changed from the right side (as supplied) to the left side, if the installation site allows for it. Tools you will need:

1. 8mm socket driver



2. 10mm socket driver



3. Cross- shaped screwdriver



4. Putty knife or thin-blade screwdriver



Before you begin, place the fridge on it's back in order to gain access to the base, you should rest it on soft foam packaging or similar material to avoid damaging the cooling pipes at the rear of the fridge.

### Reverse the door

1. stand the fridge, remove the two screws on the back of the top cover, then lift the top cover and place it on a padded surface to prevent scratching.

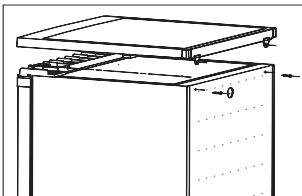

2. Remove the four screws as follow diagram. Lift the upper hinge core ,then put it in a safe place.

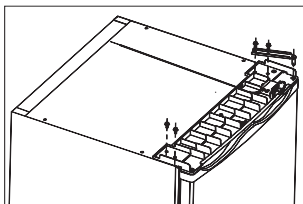

3. Lift the door and place it on a padded surface to prevent scratching. Remove both adjustable feet and remove the bottom hinge bracket by unscrewing the bolts. Then transfer them to another side.

Note: 1. You need move hinge axis from hole ① to ② before transfer.

2. You need install the rubber supporting on the side which haven't hinge.

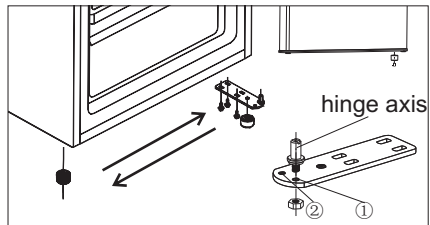

4. Set the door into its new place making sure the pin enters the bushing at the lower frame section. Replace the lid by fitting the upper hinge core into the upper door's hole, securing it with the 2 screws. Replace another 2 screws to another side.

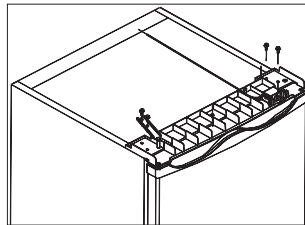

5. Put the top cover in the freezer. Tighten the 2 screws on the back of top cover.

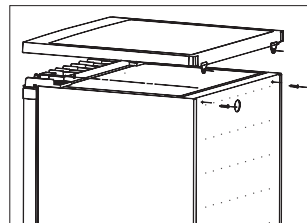

## Changing over the freezer compartment door

1. Keep the freezer compartment door closed. Using a screwdriver, remove the mount screw for the installation button, and take the installation button down.

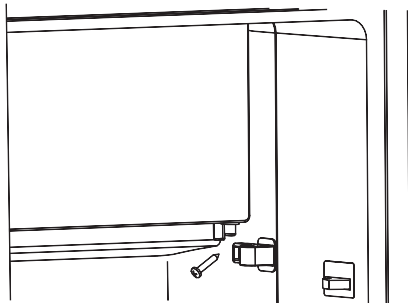

2. Open the freezer compartment door a little way. Pull down the freezer compartment door and the cap which covering on the up door bearing(1).

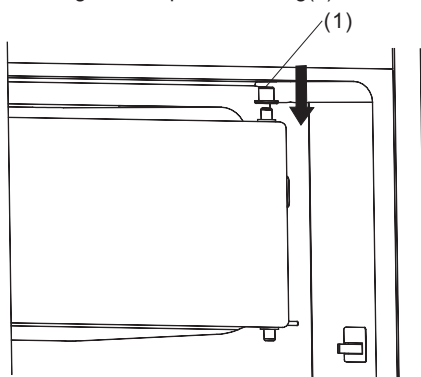

3. Using a screwdriver, take down the installation buckle, and then fix it in the opposite side.

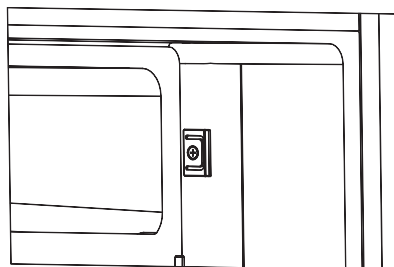
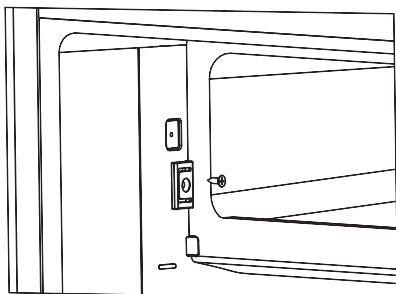

4. Turn the freezer compartment door through 180°, cover the cap on the up door bearing, then fit the door into the up door axle hole.

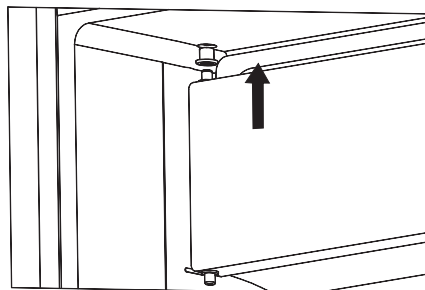

5. Keep the freezer compartment door closed. Fix the installation button to the lower door bearing, Press the installation button to make it have no gap with the cavity, then fix the screw.

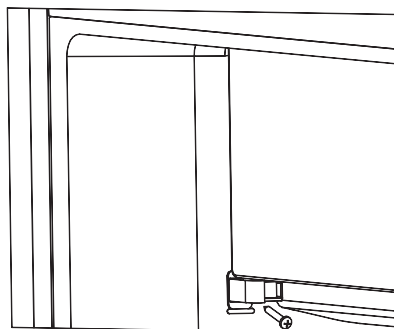

### Warning!

1. When changing the side at which the door opens, the appliance must not be connected to the mains. Remove plug from the mains beforehand.
2. Please use the screw hole covers to decorate the screw holes in the original installation position. The screw hole covers can be find in the plastic packet.

## Installing the door handle

If there is door handle separately provided in a plastic bag with your appliance, you can install it as follows .

1. Remove the screw on the door.Keep or install the screw covers on the side which have hinge.

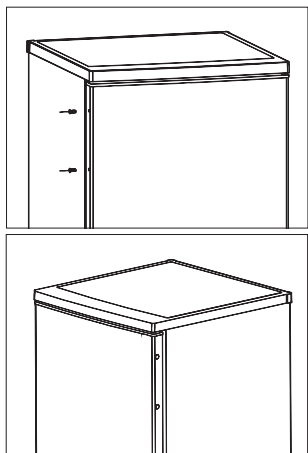

2. Match the handle hole to the door , then fix the screw which you removed from the door to make the handle fixed firmly on the door.

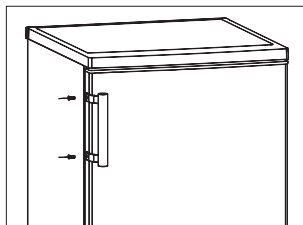

## Disposal of the appliance

It is prohibited to dispose of this appliance in domestic household waste.

### Packaging materials

Packaging materials with the recycle symbol are recyclable. Dispose of the packaging in a suitable waste collection container to recycle it.

### Before disposal of the appliance.

1. disconnect the main plug from the main socket.
2. Cut off the main cable and discard it.

	<b>Correct Disposal of this product</b>
	<p>This marking indicates that this product should not be disposed with other household wastes throughout the EU. To prevent possible harm to the environment or human health from uncontrolled waste disposal, recycle it responsibly to promote the sustainable reuse of material resources. To return your used device, please use the return and collection systems or contact the retailer where the product was purchased. They can take this product for environmental safe recycling.</p>

To avoid contamination of food, please respect the following instructions

- Opening the door for long periods can cause a significant increase of the temperature in the compartments of the appliance.
- Clean regularly surfaces that can come in contact with food and accessible drainage systems.
- Store raw meat and fish in suitable containers in the refrigerator, so that it is not in contact with or drip onto other food.
- Two-star frozen-food compartments are suitable for storing pre-frozen food, storing or making icecream and making ice cubes.
- One-, two- and three-star compartments are not suitable for the freezing of fresh food.

Order	Compartments TYPE	Target storage temp.[°C]	Appropriate food
1	Fridge	+2 ~ +8	Eggs, cooked food, packaged food, fruits and vegetables, dairy products, cakes, Drinks and other foods which are not suitable for freezing.
2	(***)*-Freezer	≤ -18	Seafood (fish, shrimp, shellfish), freshwater aquatic products and meat products (recommended time is 3 months – nutrition values and taste decrease with time), suitable for frozen fresh food.
3	***-Freezer	≤ -18	Seafood (fish, shrimp, shellfish), freshwater aquatic products and meat products (recommended time is 3 months – nutrition values and taste decrease with time). Not suitable for freezing fresh food.
4	** -Freezer	≤ -12	Seafood (fish, shrimp, shellfish), freshwater aquatic products and meat products (recommended time is 2 months – nutrition values and taste decrease with time). Not suitable for freezing fresh food.
5	*-Freezer	≤ -6	Seafood (fish, shrimp, shellfish), freshwater aquatic products and meat products (recommended time is 1 month – nutrition values and taste decrease with time). Not suitable for freezing fresh food.
6	0-star	-6 ~ 0	Fresh pork, beef, fish, chicken, some packaged processed foods, etc. (Recommended to eat within the same day, preferably not later than 3 days). Partially packed/wrapped up encapsulated processed foods (non-freezable foods)
7	Chill	-2 ~ +3	Fresh/frozen pork, beef, chicken, freshwater aquatic products, etc.(7 days below 0 °C and above 0 °C is recommended for consumption within that day, preferably no more than 2 days) Seafood (less than 0°C for 15 days, it is not recommended to store above 0 °C)

---

8	Fresh Food	0 ~ +4	Fresh pork, beef, fish, chicken, cooked food, etc. (Recommended to eat within the same day, preferably no more than 3 days)
9	Wine	+5 ~ +20	red wine, white wine, sparkling wine etc.

Note: please store different foods according to the compartments or target storage temperature of your purchased products.

- If the refrigerating appliance is left empty for long periods, switch off, defrost, clean, dry, and leave the door open to prevent mould developing within the appliance.

**Water dispenser cleaning (special for water dispenser products):**

- Clean water tanks if they have not been used for 48 h; flush the water system connected to a water supply if water has not been drawn for 5 days.

**WARNING!** Food needs to be packed in bags before putting into the refrigerator, and liquids need to be packed in bottles or capped containers to avoid the problem that the product design structure is not easy to clean.

---

The logo for 'aspes' features a white circle with a small white dot inside, followed by the lowercase letters 'aspes' in a white, sans-serif font.

**AR855500ECX**

## **MANUAL DE OPERAÇÃO DO USUÁRIO**

Antes de operar esta unidade, leia atentamente este manual e guarde-o para referência futura

**Português**

## Conteúdo

Informações de segurança e aviso-----	2	Limpeza e manutenção-----	13
Descrição do aparelho-----	8	O que fazer se ... -----	14
Painel de controle-----	8	Inversão da porta-----	15
Primeiro uso Instalação-----	9	Instalação da maçaneta da porta-----	17
Uso diário-----	11	Disposição do aparelho-----	18
Sugestões e dicas úteis-----	12		



## Informações de segurança e aviso

Para a sua segurança e o uso correto, antes de instalar e usar o aparelho, leia este manual do usuário com atenção, incluindo as suas sugestões e advertências. Para evitar erros e acidentes desnecessários, é importante certificar-se de que todas as pessoas que utilizam o aparelho conheçam o seu funcionamento e as características de segurança. Guarde estas instruções e certifique-se de que elas acompanham o aparelho em caso de transferência ou venda, para que o uso dela durante toda a sua vida será devidamente informado sobre o seu uso correto e a segurança. Para a segurança de vidas e propriedades, preste atenção às precauções de instruções do usuário porque o fabricante não é responsável por danos causados por omissão.

### Segurança para crianças e outras que são pessoas vulneráveis

- De acordo com o padrão EN  
Este aparelho pode ser usado por crianças com idades de 8 anos e acima e pessoas com deficiências físicas, sensoriais ou mentais ou falta de experiência e conhecimento se eles têm recebido supervisão ou instruções relativas à utilização do aparelho de forma segura e compreenderam os perigos envolvidos. As crianças não devem brincar com o aparelho. Limpeza e manutenção não podem ser feitas por crianças sem supervisão.
- De acordo com o padrão IEC  
Este aparelho não se destina a ser utilizado por pessoas (incluindo crianças) com capacidades reduzidas físicas, sensoriais ou mentais, ou falta de experiência e conhecimento, a menos que tenham recebido supervisão ou instruções relativas à utilização do aparelho por uma pessoa responsável pela sua segurança.

- Mantenha todas as embalagens fora do alcance das crianças porque há o risco de asfixia.
- Se você está descartando o aparelho, retire o plugue a partir da tomada, corte o cabo de conexão (o mais próximo do aparelho possível) e retire a porta para evitar que as crianças sofram um choque elétrico ou fechem-se no interior.
- Se este aparelho, com a vedação magnética de porta, será usado para substituir um aparelho mais velho que tem um fecho de mola (trava) na porta ou tampa, certifique-se de deixar o fecho de mola inutilizável antes de descartar o aparelho antigo. Isso vai impedir que a trava se torne uma armadilha mortal para uma criança.

## Segurança geral



- AVISO - Este aparelho é destinado para ser usado em casa ou aplicações similares.

AVISO - Não guarde substâncias explosivas, tais como latas de aerossol com um propulsor inflamável neste aparelho.

AVISO - Se o cabo de alimentação estiver danificado, ele deve ser substituído pelo fabricante, pelo agente autorizado ou pessoal qualificado para evitar um perigo.

AVISO - Mantenha as aberturas de ventilação na caixa do aparelho ou na estrutura interna sem obstruções.

AVISO - Não utilize dispositivos mecânicos ou outros meios para acelerar o processo de descongelação, exceto os recomendados pelo fabricante.

AVISO - Não danifique o circuito de refrigeração.

AVISO - Não utilize aparelhos elétricos no interior dos compartimentos de armazenamento de alimentos do aparelho, a menos que sejam do tipo recomendado pelo fabricante.

---

- 
- AVISO-Orefrigerante e ogás de isolamento são inflamáveis. Ao descartar oaparelho, faça-o apenas emum centro autorizadode eliminação de resíduos. Não exponha-o ao fogo.
  - AVISO — Ao posicionar o aparelho, certifique-se de que o cabo de alimentação não esteja preso ou danificado.
  - AVISO —Não localize várias tomadas de soquete portáteis ou fontes de alimentação portáteis na parte traseira do dispositivo.

## Substituir as lâmpadas de iluminação

- AVISO — As lâmpadas de iluminação não devem ser substituídas pelo usuário! Se as lâmpadas de iluminação estiverem danificadas, entre em contato com a linha de atendimento ao cliente para obter assistência.

Este aviso é apenas para refrigeradores que contêm lâmpadas de iluminação.

## Refrigerante

O refrigerante isobuteno (R600a), um gás natural comum elevado nível de compatibilidade com oambiente, está contido dentro do circuito de refrigerante do aparelho que é inflamável. Durante o transporte e a instalação do aparelho, assegure que nenhum dos componentes do circuito de refrigeração se torna danificado

O refrigerante (R600a) éinflamável.

- AVISO - Os refrigeradores contêm refrigerante e gases no isolamento. O refrigerante e os gases devem ser descartados profissionalmente, pois podem causar ferimentos nos olhos ou ignição. Certifique-se de que a tubulação do circuito de refrigerante não seja danificada antes do descarte adequado.



### **Aviso: Risco de Incêndio / materiais inflamáveis**

Se o circuito de refrigeraçãodeve ser danificado:

- Evite chamas e fontes deignição.
  - Ventile completamente a sala em que se fixa o aparelho.
-

É perigoso alterar as especificações ou modificar este produto de qualquer forma.

Qualquer dano ao cabo pode causar um curto-circuito, incêndio e/ou choque elétrico.



## **Segurança elétrica**

1. O cabo de alimentação não deve ser prolongado.
2. Certifique-se de que a ficha não está esmagada ou danificada. A ficha esmagada ou danificada pode superaquecer e causar um incêndio.
3. Certifique-se que você pode acessar a ficha principal do aparelho
4. Não puxe o cabo principal.
5. Se a tomada da ficha de alimentação estiver solta, não introduza a ficha de alimentação. Existe o risco de choque elétrico ou incêndio.
6. Você não deve operar o aparelho sem a tampa da lâmpada de iluminação interior.
7. O frigorífico é aplicada somente com a fonte de energia de corrente alternada da fase única de 220 ~240V/50Hz. Se a flutuação de tensão no distrito de usuário é tão grande que a tensão ultrapassa a faixa acima, por razões de segurança, não esqueça de aplicar o regulador automático de tensão AC de mais de 350W para a geladeira. O frigorífico deve usar uma tomada especial em vez de um comum com outros aparelhos elétricos. A sua ficha deve corresponder à tomada com fio terra.

## **Uso diário**

- Não guarde gases voláteis inflamáveis no aparelho, há risco de explosão.
  - Não opere qualquer aparelho elétrico no aparelho (p.ex. máquinas de gelo, misturadores etc.)
  - Ao desligar o aparelho, sempre coloque o plugue fora da tomada, não puxe o cabo.
  - Não coloque objetos quentes perto dos componentes plásticos deste aparelho.
-

- 
- Não coloque alimentos directamente contra a saída de ar na parede traseira.
  - Guarde alimentos congelados pré-embalados em conformidade com as instruções do fabricante sobre alimentos congelados.
  - Recomendações de armazenamento do fabricante de aparelhos devem ser rigorosamente respeitados para se referir às instruções relevantes sobre o armazenamento.
  - Não coloque bebida gaseificada no compartimento de congelamento porquese cria a pressão no recipiente, o que pode fazê-la explodir, resultando em danos ao aparelho.
  - Os alimentos congelados podem causar queimaduras de geadas se forem consumidos directamente a partir do congelador.
  - Não coloque o aparelho num lugar exposto à luz solar directamente.
  - Mantenha velas, lâmpadas e outros objetos com chamas expostas longe do aparelho para que não se deixe o aparelho em chamas.
  - O aparelho tem como objetivo conservar alimentos e/ou bebidas em casa normal, como explicado neste manual de instruções.O aparelho é pesado. Cuidados devem ser tomados ao deslocá-lo.
  - Não retire nem toque itens do congelador se suas mãos estão húmidas/molhadas,pois isso pode causar abrasões na pele ou queimaduras de geadas
  - Nunca utilize a base,gavetas, portas etc, para ficar de pé ou como suportes.
  - Os alimentos congelados não devem ser novamente congelados uma vez que foram descongelados.
  - Não consuma picolés de gelo ou cubos de gelo directamente do congelador,pois isso o gelo pode causar queimaduras a boca e lábios.
  - Para evitar a queda de itens que pode causar ferimentos ou danos ao equipamento, não sobrecarregue as prateleiras da porta ou coloque muita comida nas gavetas.

## **Cuidado!**

### **Manutenção e limpeza**

---

- 
- Antes da manutenção, desligue o aparelho e desconecte o plugue principal a partir da tomada.
  - Não limpe o aparelho com objetos de metal, limpeza a vapor, óleos etéreos, solventes orgânicos ou produtos de limpeza abrasivos.
  - Não use objetos pontiagudos para remover o gelo do aparelho. Use uma espátula de plástico.

### **Instalação Importante!**

- Para a ligação elétrica com cuidado, siga as instruções dadas neste manual.
- Desembale o aparelho e verifique se há danos no aparelho. Não ligue o aparelho se ele estiver danificado. Apresente danos possíveis imediatamente para o lugar onde você o comprou. Neste caso, retenha a embalagem.
- É aconselhável esperar pelo menos quatro horas antes de ligar o aparelho para permitir que o petróleo flua de volta ao compressor.
- A circulação de ar adequada deve ser em torno do aparelho, a falta disso leva a sobreaquecimento. Para obter uma ventilação suficiente, siga as instruções relevantes para a instalação.
- Sempre que possível, a parte traseira do produto não deve estar muito perto de uma parede para evitar tocar ou pegar partes quentes (compressor, condensador) para evitar o risco de incêndio, siga as instruções relevantes para a instalação.
- O aparelho não deve ser localizado perto de radiadores ou fogões.
- Certifique-se de que a ficha elétrica está acessível após a instalação do aparelho.

### **Serviço**

- Qualquer trabalho elétrico necessário para fazer a manutenção do aparelho deve ser feito por electricista qualificado ou pessoa competente.
- Este produto deve ser reparado por um Centro de Assistência autorizado, e apenas peças originais devem ser usados.

1) Se o aparelho é Frost Free.

2) Se o aparelho contém congelador.

Nota: As crianças dos 3 aos 8 anos podem colocar e tirar aparelhos de refrigeração. (Esta cláusula apenas se aplica à região da UE).

---

## Descrição do aparelho

### Vista do aparelho

1. Compartimento do congelador
2. Bandeja de gelo (no compartimento do congelador)
3. Bandeja de ovo
4. Prateleira de armazenamento
5. Tampa da gaveta
6. Gaveta
7. Prateleira da porta inferior
8. Pés ajustáveis
9. Bulbo & regulador de temperatura
10. Prateleira da porta superior
11. Porta
12. Maçaneta de porta (alguns modelos têm)

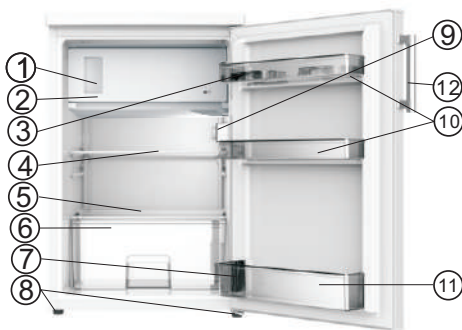

**Nota:** Devido a modificações contínuas de nossos produtos, sua geladeira pode ser ligeiramente diferente deste manual de instruções, mas as suas funções e métodos de uso permanecem os mesmos.

**Nota:** Para obter a melhor eficiência energética deste produto, coloque todas as prateleiras e gavetas na posição original, conforme a ilustração acima.

## Painel de controle

### Configuração inicial e regulação da temperatura

Insira o plugue do cabo de ligação na tomada com um contato de aterramento de proteção. Quando a porta do compartimento do frigorífico está aberta, a iluminação interna está ligada.

O selector de temperatura situa-se no lado esquerdo do compartimento do frigorífico.

#### Configuração "0" significa

Desligamento.

Gire-o no sentido horário para ligar a unidade de refrigeração, ele irá operar automaticamente.

Configuração "1" significa

A temperatura mais alta, o ambiente mais quente.

Configuração "7" significa (etapa final)

A temperatura mais baixa, a configuração mais fria.

**Importante!** Para conservação ideal dos alimentos, aconselhamos a selecionar uma definição de 3 ou 4, se quiser uma temperatura mais alta ou mais baixa, ajuste o botão para a configuração mais quente ou mais fria de acordo. Quando você gira o botão para uma configuração mais fria, isso pode levar a uma maior eficiência energética. Caso contrário, causará consumo de energia.

**Importante!** Um ambiente de alta temperatura (por exemplo, em dias quentes de verão) e uma configuração fria (posição 6-7) podem fazer com que o compressor funcione continuamente ou até sem parar!**Razão:** Quando a temperatura do ambiente for elevada, o compressor deve funcionar continuamente para manter a temperatura baixa do aparelho.

NOTA: A configuração de alta temperatura acelera o desperdício de alimentos.

### Substituição da lâmpada



#### Aviso!

- Antes de mudar a lâmpada, desligue o aparelho e retire o plugue, ou puxe o fusível ou disjuntor.

- Se a lâmpada não pode funcionar, contacte o seu revendedor ou a Central de Atendimento ao Cliente local para mudá-la.

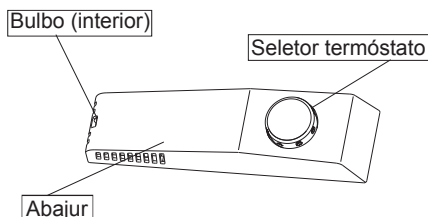

## Primeiro uso Instalação

### Limpeza antes de usar

- Antes de utilizar o aparelho pela primeira vez, lave o interior e todos os acessórios internos com água morna e sabão neutro, a fim de remover o cheiro típico de um novo produto, em seguida, seque-o completamente.

### Posicionamento de instalação



**Aviso!** Antes de instalar, leia cuidadosamente as instruções para a sua segurança e o funcionamento correcto do aparelho.

- Posicione o aparelho longe de fontes de calor, como fogões, radiadores, luz solar direta, etc.
- O desempenho máximo e a segurança são garantidas por manter a temperatura interna correta para a classe da unidade referida, tal como especificada na placa de identificação.
- Este aparelho funciona bem de N para ST. O aparelho pode não funcionar correctamente se for deixado por um longo período a uma temperatura acima ou abaixo do intervalo indicado.

Classe climática	Temperatura ambiente
SN	+10°C to +32°C
N	+16°C to +32°C
ST	+16°C to +38°C
T	+16°C to +43°C

**Importante!** É necessário ter uma boa ventilação em torno do frigorífico para permitir a dissipação do calor, alta eficiência, um espaço suficientemente sem obstáculo deve estar disponível em todo o frigorífico. É aconselhável que haja 50-70 milímetros da parte traseira do refrigerador para a parede, e pelo menos 100 milímetros de espaço nos seus dois lados, uma altura de mais de 100 milímetros a partir da sua parte superior e um espaço sem obstáculo na frente para permitir aberturas das portas de 160 °

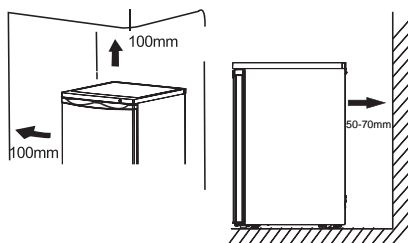

- Aparelhos não devem ser expostos à chuva. O ar suficiente deve ser permitido circular na parte traseira inferior do aparelho, como a má circulação de ar pode afetar o desempenho. Os electrodomésticos embutidos devem ser posicionados longe de fontes de calor, como aquecedores e luz solar direta.

### Instalação da almofada de borracha de apoio

- os parafusos estão fornecidos num saco plástico com o seu aparelho, você pode instalar estes acessórios de acordo com o seguinte procedimento.

Nota:

Não há necessidade de instalar estes acessórios em uso normal. Somente sob as circunstâncias extremas em que o armário está vazio enquanto a massa total da carga na porta atinge 15 kg e a porta está aberta cerca de 90 graus, este frigorífico pode assumir o risco de inclinação. Então a almofada de borracha de apoio deve ser fixada à tampa da base inferior para firmar este aparelho.

1. Incline o aparelho para encontrar orifício do parafuso no lado esquerdo da tampa da base inferior.

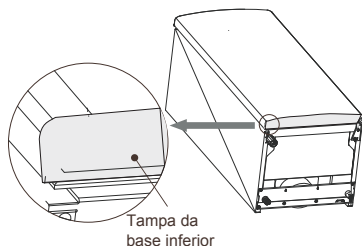

Tampa da base inferior

## Primeiro uso Instalação

2. Coloque o parafuso no orifício da almofada de borracha de apoio.

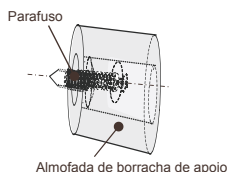

3. Alinhe o parafuso com o furo da tampa da base inferior. Fixe a almofada de borracha de apoio à tampa da base firmemente com uma chave de fenda cruzada (preparada pelo usuário).

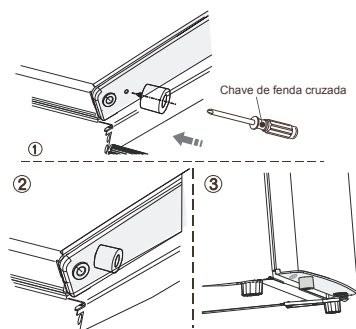

### Nivelamento

- O aparelho deve ser colocado horizontalmente a fim de eliminar a vibração. Para colocar o aparelho horizontalmente, o aparelho deve ser vertical e ambos os ajustadores devem ser estáveis em contacto com o chão. Você também pode ajustar o nível através de desapertar o ajustador de nivelamento na frente (use os dedos ou uma chave adequada).

### Conexão elétrica

**Cuidado!** Qualquer trabalho de electricidade necessário para instalar este aparelho deve ser executado por pessoal qualificado ou autorizado.

**Aviso!** Este aparelho deve ser ligado à terra. O fabricante declina qualquer responsabilidade se estas regras não forem obedecidas.

- Este aparelho de refrigeração não se destina a ser usado como um aparelho embutido.

## Uso diário

### Acessórios <sup>1)</sup>

#### Prateleiras/bandejas móveis

- Várias prateleiras de armazenamento de plástico ou vidro e bandejas de arame são incluída no seu equipamento. Diferentes modelos têm diferentes combinações e modelos diferentes têm características diferentes.
- As paredes do refrigerador estão equipadas com uma série de corredor de modo que as prateleiras podem ser posicionadas como desejado.

#### Remover a prateleira da porta

Segure o lado esquerdo da prateleira da porta, pressione o outro lado para o interior e levante este lado até que ele saia da guia. Depois, você pode tirar a prateleira da porta da guia.



#### Instalação da prateleira da porta

Em primeiro lugar, instale a prateleira da porta esquerda. Em segundo lugar, pressione o outro lado para o interior e para baixo até que a instalação seja concluída.

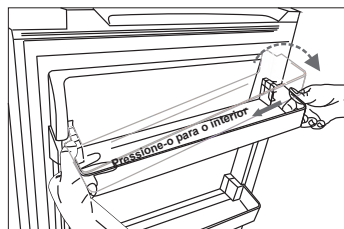

#### Gaveta

- Para o armazenamento de frutas e legumes.

#### Bandeja de gelo

- Para fazer gelo e armazenar cubos de gelo.

#### Compartimento do frigorífico <sup>2)</sup>

- Para armazenar os alimentos que não precisam de ser congelados e diferentes seções são adequadas para diferentes tipos de alimentos.

#### Compartimento de alimentos congelados <sup>2)</sup>

- Para congelar alimentos frescos e conservar alimentos congelados e ultracongelados por um longo tempo.

#### Alimentos descongelados <sup>2)</sup>

- No compartimento do frigorífico.
  - À temperatura do ambiente.
  - Num forno de microondas.
  - Num forno convencional ou de convecção.
- Comida que foi descongelada deve ser re-congelada com exceção de casos especiais

1) Se o aparelho contém acessórios e funções relacionadas.

2) Se o aparelho contém um congelador.

## Sugestões e dicas úteis

### Ruídos durante a operação

**Cliques** - Sempre que o compressor seja ligado e desligado, um clique pode ser ouvido.

**Zumbido** - Assim que o compressor estiver em funcionamento, você pode-se ouvir um zumbido.

**Borbulhante** - Quando o refrigerante flui em tubos finos, você pode ouvir ruídos borbulhantes ou de espirro.

**Som espirrando** - Mesmo após o desligamento do compressor, este ruído pode ser ouvido por um tempo curto.

### Dicas de economia de energia

- Não instale o aparelho perto de fogões, aquecedores ou outras fontes de calor.
- Mantenha o tempo em que o aparelho está aberto para um mínimo.
- Não defina a temperatura mais baixa do que o necessário.
- Certifique-se de que as placas laterais e a placa traseira do aparelho estão a uma certa distância da parede, e siga as instruções relevantes para a instalação.
- Se o diagrama mostra a combinação correta para as gavetas e prateleiras, não ajuste a combinação porque a ação iria produzir um efeito ao consumo de energia.

### Sugestões para a refrigeração de alimentos frescos

- Não guarde alimentos quentes ou líquidos que estão a evaporar no aparelho.
- Cobre ou envolva o alimento, especialmente se ele tem forte sabor ou odor.
- Coloque alimento na posição em que o ar pode circular livremente em torno dele.

### Sugestões para refrigeração

- Carne (todos os tipos): envolva a carne em sacos de polietileno (plástico) e coloque-a na prateleira de vidro superior por dois dias no máximo.
- Alimentos cozidos, pratos frios, etc ...: estes devem ser cobertos e podem ser colocados em qualquer prateleira.
- Frutas e legumes: estes devem ser cuidadosamente limpos e colocados na gaveta especial fornecida.

- Manteiga e queijo: estes devem ser colocados em sacos de folha de alumínio ou de polietileno (plástico) ao remover o máximo de ar possível.
- Garrafas de leite: estas devem ter tampas e devem ser armazenadas na prateleira de garrafas na porta.

### Sugestões para congelamento

- No primeiro arranque ou após um período fora de uso. Antes de colocar a comida no compartimento, deixe o aparelho funcionar pelo menos 2 horas nas configurações mais quentes.
- Prepare o alimento em pequenas porções para que o alimento possa ser congelado rapidamente e completamente e para permitir que apenas a quantidade necessária possa ser descongelada posteriormente.
- Embrulhe os alimentos em folha de alumínio ou polietileno (plástico) e certifique-se de que os pacotes são herméticos.
- Não permita que alimentos frescos e descongelados toquem em alimento que já está congelado, evitando, assim, um aumento na temperatura do último.
- Produtos congelados, se forem consumidos imediatamente após a remoção do congelador, podem eventualmente tornar a pele queimada.
- É recomendável rotular e datar cada pacote congelado, a fim de manter o controle do tempo de armazenamento.

### Dicas para o armazenamento de alimentos congelados

- Certifique-se de que os alimentos comercialmente congelados foram armazenados pelo varejista.
- Uma vez que sejam descongelados, os alimentos vão deteriorar-se rapidamente e não podem ser re-congelados.
- Não exceda o período de armazenamento indicado pelo fabricante de alimentos.

**Nota:** Se o aparelho contém acessórios e funções relacionadas.

## Limpeza e manutenção

### Limpeza e manutenção

Por razões de higiene, o interior do aparelho, incluindo acessórios interiores, devem ser limpos regularmente.

O aparelho deve ser limpo e mantido, pelo menos, a cada dois meses.



**Aviso!** Perigo de choque eléctrico!

- O aparelho não deve ser ligado à fonte de alimentação principal durante a limpeza. Antes de limpar, desligue o aparelho e retire a ficha da fonte de alimentação principal, desligue-o, ou desligue o disjuntor de fusível.

### Aviso!

- Retire os alimentos do aparelho antes da limpeza. Armazene-os em um lugar fresco e mantenha-o bem coberto.
- Nunca limpe o aparelho com um aspirador de vapor. A humidade pode acumular-se em componentes eléctricos.
- O vapor quente pode levar a danos de peças de plástico.
- Óleos etéreos e solventes orgânicos podem corroer as peças de plástico, por exemplo, sumo de limão ou do sumo de uma casca de laranja, ácido butírico, ou produtos de limpeza que contêm ácido acético.
- Não utilize produtos de limpeza abrasivos.
- Limpe o aparelho e os acessórios no interior com um pano e água morna. Detergentes de lavar pratos comercialmente disponíveis podem também ser usados.
- Em seguida, limpe o aparelho com água limpa e um pano limpo de lavar pratos.
- A acumulação de poeiras no condensador aumenta o consumo de energia; limpe o condensador na parte traseira do aparelho, uma vez por ano, com uma escova macia ou um aspirador de pó. (Apenas para o produto do condensador externo)
- Verifique o furo de drenagem de água na parede traseira do compartimento do frigorífico.
- Limpe um furo de drenagem bloqueado com a ajuda de algo como cavilha verde e suave, tenha cuidado para não criar nenhum dano ao armário por objetos pontiagudos.
- Depois que tudo seja seco, leve o aparelho de volta ao serviço.

### Descongelação Descongelação no compartimento de armazenamento de alimentos frescos

- A água da opção de descongelação será automaticamente drenada para uma bandeja

de gotejamento por meio de um tubo de drenagem na parte traseira do aparelho.

### Descongelação no compartimento de armazenamento de alimentos congelados

- A descongelação no congelador é operada manualmente. Antes de descongelamento, leve os alimentos para fora.
- Retire a bandeja de gelo e gavetas fora ou coloque-as no compartimento de alimentos frescos temporariamente.
- Defina o botão do regulador de temperatura para a "0" (onde o compressor irá parar de funcionar) e deixe a porta da geladeira aberta até que o gelo e a geada se dissolvam completamente e se acumulem no fundo do compartimento do congelador. Limpe a água com um pano macio.
- A fim de acelerar o processo de descongelamento, você pode colocar uma bacia de água quente (cerca de 50 °C) para o compartimento do congelador e raspe o gelo e a geada com uma espátula de descongelação. Após fazer isso, certifique-se de ajustar o botão do regulador de temperatura para a posição original.
- Não é aconselhável aquecer o compartimento do congelador diretamente com água quente ou secador de cabelo durante o descongelamento para evitar a
- deformação do processo interior. Também não é aconselhável raspar o gelo e a geada ou separar alimentos com os recipientes que foram congelados em conjunto com a comida com ferramentas afiadas ou barras de madeira, de modo a não danificar o invólucro interior ou a superfície do evaporador.

**Aviso!** Para desligar o aparelho antes de descongelação, gire o regulador de temperatura para a posição "0".

**Aviso!** O aparelho deve ser descongelado, pelo menos uma vez por mês. Durante a sua utilização, se a porta tem sido usado na umidade extrema, aconselhamos o usuário para descongelar a cada duas semanas.

### Leve o aparelho fora de serviço

- Esvazie o aparelho
- Retire a ficha de alimentação
- Limpe-o cuidadosamente (veja secção: Limpeza e conservação).
- Deixe a porta aberta para evitar odores

## O que fazer se ...



**Aviso!** Antes de solução de problemas, desligue a fonte de alimentação. Apenas um electricista ou outro pessoal deve realizar a solução de problemas que não está no manual.

### Importante!

As reparações no aparelho só podem ser

realizadas por técnicos competentes. Reparos inadequados podem levar a riscos significativos para o usuário. Se o seu aparelho precisa de reparação, entre em contato com seu revendedor ou o Centro de Atendimento ao Cliente local

Problema	Causa possível	Solução
O aparelho não funciona.	O aparelho não está ligado	Ligue o aparelho
	A ficha não está conectada ou está solta.	Ligue o aparelho à tomada eléctrica.
	O fusível queimou ou está com defeito.	Verifique o fusível, substitua se necessário.
	A saída está com defeito.	As peças defeituosas devem ser reparadas por um electricista.
O aparelho esfria demais.	A temperatura está muito baixa.	Gire o regulador de temperatura para uma configuração mais quente temporariamente
A comida é muito quente.	A temperatura não está devidamente ajustada.	Por favor, consulte a seção "Configuração inicial".
	A porta estava aberta por um período prolongado.	Abra a porta apenas quanto for necessário.
	Uma grande quantidade de comida quente foi colocada no aparelho nas últimas 24 horas.	Gire o regulador de temperatura para uma configuração mais quente temporariamente.
	O aparelho está perto de uma fonte de calor.	Por favor, consulte a secção "Local de instalação".
A iluminação interior não funciona.	A lâmpada está com defeito.	Por favor consulte a seção "Substituição da lâmpada".
Acumulação de geada pesada, possivelmente, também na vedação da porta.	A vedação da porta não é (possivelmente após a inversão da porta) hermeticamente fechada.	Cuidadosamente aqueça as seções de vazamento da vedação da porta com um secador de cabelo (com a configuração de frio). Ao mesmo tempo, Mude a forma da vedação aquecida à mão de modo que ela torne-se correta.
Ruídos estranhos.	O aparelho não está nivelado.	Ajuste os pés.
	O aparelho está em contacto com a parede ou outros objetos.	Desloque ligeiramente o aparelho.
	Um componente, como um tubo, na parte traseira do aparelho está em contacto com outra parte do aparelho ou a parede.	Se necessário, dobre o componente cuidadosamente para fora do caminho.
O compressor não começa imediatamente após alterar o ajuste de temperatura.	Isso é normal, não ocorreu nenhum erro.	O compressor será iniciado após um período de tempo.
Água no chão ou nas prateleiras de armazenamento.	O orifício de drenagem de água está bloqueado.	Consulte a seção "Limpeza e conservação".

## Inversão da porta

O lado em que a porta se abre pode ser alterado a partir do lado direito (como fornecido) para o lado esquerdo, se o local de instalação permite. Ferramentas que você vai precisar de:

1. Chave de fenda de 8mm



2. Chave de fenda de 10mm



3. Chave de fenda de cabeça cruzada



4. Faca ou chave de fenda de lâmina fina



Antes de começar, coloque o frigorífico na sua parte posterior, a fim de obter acesso à base, você deve colocá-lo na embalagem de espuma macia ou material similar para evitar danificar os tubos de refrigeração na parte traseira da geladeira.

### Inverter a porta

1. Coloque o frigorífico verticalmente, retire os dois parafusos na parte traseira da tampa superior, em seguida, levante a tampa superior e coloque-a em uma superfície acolchoada para evitar arranhões.

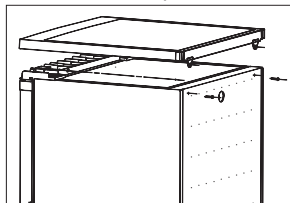

2. Remova os quatro parafusos como o diagrama seguinte. Levante o núcleo da dobradiça superior, em seguida, coloque-o em um lugar seguro.

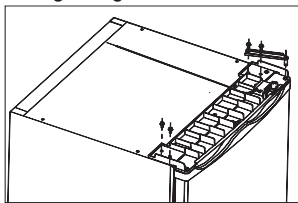

3. Levante a porta e coloque-a em uma superfície macia para evitar arranhões. Remova ambos os pés ajustáveis e remova o suporte da dobradiça inferior através de desapertar os parafusos. Em seguida, transfira-os para outro lado. Nota: 1. Você precisa de mover o eixo de dobradiça do buraco ① para ② antes da transferência. 2. Você precisa de instalar o suporte de borracha no lado que não tem dobradiça.

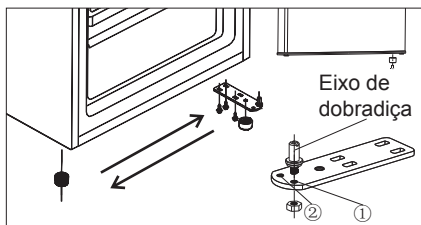

4. Coloque a porta para seu novo lugar, certificando-se de que o pino entra na bucha na seção inferior. Substitua a tampa através de encaixar o núcleo da dobradiça superior no orifício da porta superior, fixando-o com os 2 parafusos. Substitua outros 2 parafusos para outro lado.

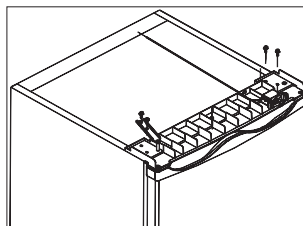

5. Coloque a tampa superior no congelador. Aperte os 2 parafusos na parte traseira da tampa superior.

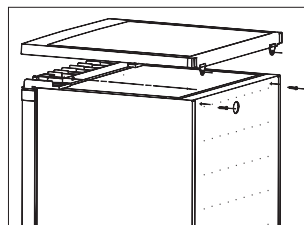

## Mudar a porta do compartimento do congelador

1. Mantenha a porta do congelador fechada. Usando uma chave de fenda, remova o parafuso de montagem para o botão de instalação, e retire o botão de instalação.

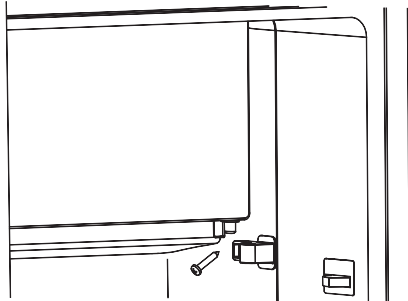

2. Abra a porta do compartimento do congelador um pouco. Puxe para baixo a porta do congelador e a tampa que cobre no rolamento da porta superior (1).

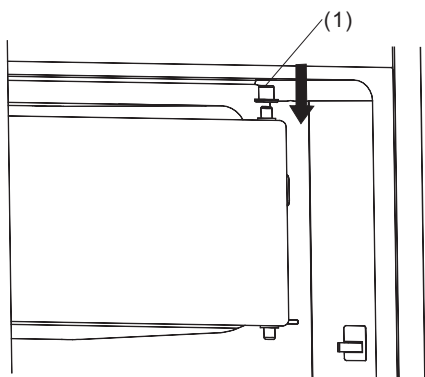

3. Usando uma chave de fenda, retire a fivela de instalação e, em seguida, fixe-a no lado oposto.

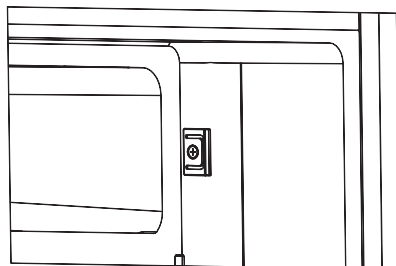
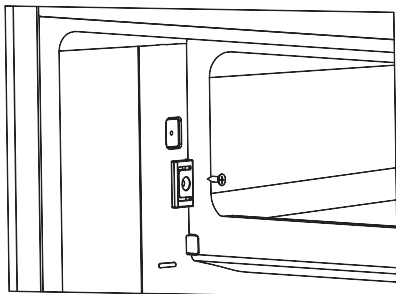

4. Vire a porta do congelador por 180 °, coloque a tampa no rolamento da porta superior, em seguida, encaixe a porta no furo do eixo da porta.

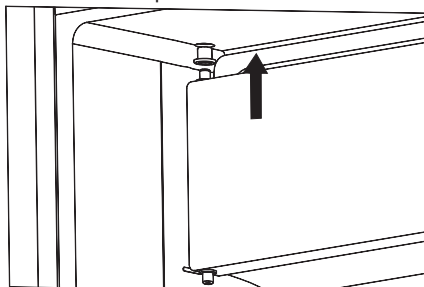

5. Mantenha a porta do congelador fechada. Fixe o botão de instalação para o rolamento da porta inferior, Pressione o botão de instalação para garantir que não há espaço entre o botão e a cavidade, em seguida, fixe o parafuso.

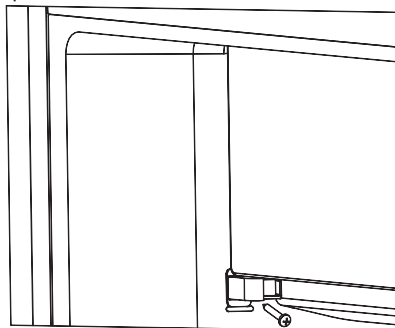

### Aviso!

1. Ao mudar o lado em que a porta se abre, o aparelho não deve ser ligado à fonte eléctrica. Retire a ficha a partir da tomada.
2. Utilize as tampas dos orifício de parafuso para decorar os orifícios de parafuso na posição de instalação original. As tampas dos orifícios de parafuso podem ser encontradas no pacote plástico.

## Instalação da maçaneta da porta

Se há maçaneta da porta fornecida separadamente num saco de plástico com o seu aparelho, você pode instalá-la como se segue.

1. Remova o parafuso na porta. Mantenha ou instale as tampas de parafuso no lado que tem dobradiça.

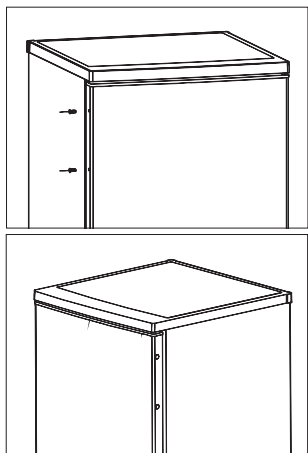

2. Alinhe a maçaneta com o buraco da porta, em seguida, fixe o parafuso que você removeu a partir da porta para fixar a maçaneta firmemente na porta.

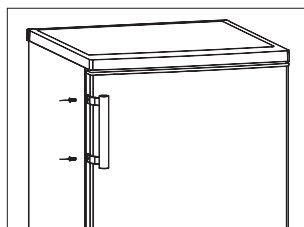

## Disposição do aparelho

É proibido eliminar este aparelho como o lixo doméstico.

### **Materiais de embalagem**

Os materiais de embalagem com o símbolo de reciclagem são recicláveis. Descarte a embalagem num recipiente de coleta de lixo adequado para reciclá-la.

### **Antes da disposição do aparelho**

1. Retire o plugue principal da tomada.
2. Desligue o cabo de alimentação e descarte com o plugue

	Disposição adequada do produto
	<p>Este símbolo indica que o produto não deve ser descartado com outros resíduos domésticos em toda a UE. Para impedir danos ao ambiente ou à saúde humana causados pela eliminação incontrolada de resíduos, recicle-o de forma responsável para promover a reutilização sustentável dos recursos materiais. Para retornar o dispositivo utilizado, utilize os sistemas de recolha ou contacte o revendedor onde o produto foi adquirido. Eles podem levar este produto para a reciclagem segura ambiental.</p>

Para evitar a contaminação dos alimentos, respeite as seguintes instruções

- A abertura da porta por longos períodos pode causar um aumento significativo da temperatura nos compartimentos do aparelho.
- Limpe regularmente superfícies que possam entrar em contato com alimentos e sistemas de drenagem acessíveis.
- Armazene carne crua e peixe em recipientes adequados no refrigerador, para que não fique em contato ou pingue em outros alimentos.
- Os compartimentos de comida congelada de duas estrelas são adequados para armazenar alimentos pré-congelados, armazenar ou fazer sorvetes e fazer cubos de gelo.
- Os compartimentos de uma, duas e três estrelas não são adequados para o congelamento de alimentos frescos.

Ordem	Compartimentos TIPO	Temperatura de armazenamento alvo [° C]	Comida adequada
1	Geladeira	+2 ~ +8	Ovos, alimentos cozinhados, alimentos embalados, frutas, legumes, laticínios, bolos, bebidas e outros alimentos que não devem ser congelados.
2	(***)*-Congelador	≤ -18	Marisco (peixe, camarão, mariscos), produtos de água doce e carnes (o tempo recomendado é 3 meses – os valores nutritivos e o gosto decrescem com o tempo), adequado para alimentos frescos congelados.
3	***-Congelador	≤ -18	Marisco (peixe, camarão, mariscos), produtos de água doce e carnes (o tempo recomendado é 3 meses – os valores nutritivos e o gosto decrescem com o tempo). Não adequado para congelar alimentos frescos.
4	**-Congelador	≤ -12	Marisco (peixe, camarão, mariscos), produtos de água doce e carnes (o tempo recomendado é 2 meses – os valores nutritivos e o gosto decrescem com o tempo). Não adequado para congelar alimentos frescos.
5	*-Congelador	≤ -6	Marisco (peixe, camarão, mariscos), produtos de água doce e carnes (o tempo recomendado é 1 mês – os valores nutritivos e o gosto decrescem com o tempo). Não adequado para congelar alimentos frescos.
6	0-estrela	-6 ~ 0	Carne de porco, vaca, peixe e frango fresca, alguns alimentos processados embalados, etc. (É recomendável comer no mesmo dia, preferencialmente não após 3 dias). Alimentos processados parcialmente embalados ou encapsulados (alimentos que não podem ser congelados)
7	Frio	-2 ~ +3	Carne de porco fresca/congelada, carne de vaca, frango, produtos aquáticos de água doce, etc. (7 dias abaixo de 0 °C e acima de 0 °C) é recomendada para consumo dentro desse dia, de preferência não mais que 2 dias). Frutos do mar (menos de 0 por 15 dias, não é recomendado para ser armazenado acima de 0 °C)

---

8	Comida Fresca	0 ~ +4	Carne de porco fresca, bife, peixe, frango, comida cozida, etc. (Recomendado para comer no mesmo dia, de preferência não superior a 3 dias)
9	Vinho	+5 ~ +20	vinho tinto, vinho branco, vinho espumante etc.

Nota: por favor guarde alimentos diferentes de acordo com os compartimentos ou a temperatura desejada de armazenamento dos produtos comprados.

- Se o aparelho de refrigeração ficar vazio por longos períodos, desligue, descongele, limpe, seque e deixe a porta aberta para evitar o desenvolvimento de mofo dentro do aparelho.

**Limpeza do dispensador de água (especial para produtos dispensadores de água):**

- Tanques de água limpa, caso não tenham sido utilizados por 48 horas; lave o sistema de água ligado a uma fonte de água se a água não tiver sido retirada durante 5 dias.

AVISO - Os alimentos precisam de ser embalados em sacos antes de serem colocados no frigorífico. Os líquidos precisam de estar engarrafados ou tampados para evitar o problema de não ser fácil de limpar a estrutura de design do produto.

---



[www.aspes.es](http://www.aspes.es)

[aspes@sareteknika.es](mailto:aspes@sareteknika.es); 902 99 69 01 / 944 04 14 08