



NATURE 8 / 9 / 10 / 12 X

Lavadora / Washing Machine



Manual de instrucciones
Instruction manual

Instrucciones de seguridad	4
Safety instructions	7

ÍNDICE

1. Piezas y componentes	12
2. Instalación	12
3. Funcionamiento	14
4. Mantenimiento	29
5. Resolución de problemas	31
6. Especificaciones técnicas	33
7. Reciclaje de aparatos eléctricos y electrónicos	34
8. Garantía y SAT	34
9. Copyright	34

INDEX

1. Parts and components	36
2. Installation	36
3. Operation	38
4. Cleaning and maintenance	53
5. Troubleshooting	55
6. Technical specifications	57
7. Disposal of old electrical and electronic appliances	58
8. Technical support and warranty	58
9. Copyright	59

INSTRUCCIONES DE SEGURIDAD

Lea las siguientes instrucciones atentamente antes de usar el producto. Guarde este manual para futuras referencias o nuevos usuarios.

Lea detenidamente la siguiente información de seguridad y sígala estrictamente para minimizar el riesgo de incendio o explosión, descarga eléctrica y para evitar daños materiales, lesiones personales o la pérdida de la vida. El incumplimiento de estas instrucciones anulará cualquier garantía.

- Este aparato no está diseñado para ser utilizado por personas (incluidos niños) con capacidades físicas, sensoriales o mentales reducidas, o con falta de experiencia y conocimientos, a menos que hayan recibido supervisión o instrucciones sobre el uso del aparato por parte de una persona responsable de su seguridad.
- Si el cable de alimentación está dañado, debe ser sustituido por el fabricante, su agente de servicio o personas con cualificación similar para evitar riesgos.
- Si la máquina está dañada, no debe utilizarse a menos que sea reparada por el fabricante, su agente de servicio o personas con cualificación similar. Riesgo de descarga eléctrica
- El aparato puede ser utilizado por niños a partir de 8 años y por personas con capacidades físicas, sensoriales o mentales reducidas o con falta de experiencia y conocimientos, si han sido supervisados o instruidos sobre el uso del aparato de forma segura y comprenden los peligros que conlleva. Los niños no deben jugar con el aparato. La limpieza y el mantenimiento no deben ser realizados por niños sin supervisión.
- Los niños menores de 3 años deben mantenerse alejados del aparato o ser supervisados continuamente. Compruebe la máquina antes de cada operación.
- No se suba ni se siente sobre el aparato.
- Todas las sustancias de lavado y adicionales deben guardarse en un lugar seguro fuera del alcance de los niños.
- No instale la máquina sobre un suelo alfombrado. La obstrucción de las aberturas por una alfombra puede dañar la máquina.
- Mantenga el aparato alejado de fuentes de calor y de la luz solar directa para evitar

que las piezas de plástico y goma se corroan.

- No utilice el aparato en ambientes húmedos o en habitaciones que contengan gases explosivos o cáusticos. En caso de fugas o salpicaduras de agua, deje secar el aparato al aire libre.

- El aparato no debe instalarse detrás de una puerta con cerradura, una puerta corredera o una puerta con una bisagra en el lado opuesto al de la lavadora

- Retire todo el material de embalaje y los pernos de transporte antes de utilizar el aparato. De lo contrario, podrían producirse daños graves.

- Este aparato está equipado con una válvula de entrada única y sólo puede conectarse al suministro de agua fría.

- El enchufe de la red debe estar accesible después de la instalación.

- Antes de lavar la ropa por primera vez, el producto debe ponerse en funcionamiento una vez durante todos los procedimientos sin ropa dentro.

- Antes de utilizar la lavadora, el producto debe calibrarse.

- No coloque objetos excesivamente pesados sobre el aparato, como recipientes de agua o dispositivos de calefacción.

- Deben utilizarse los juegos de mangueras nuevos suministrados con el aparato y no deben reutilizarse los juegos de mangueras viejos.

- Presión de entrada de agua máx. 1 MPa. Presión máxima del agua de entrada 1 MPa. Asegúrese de que el cable de alimentación no quede atrapado por la máquina, ya que podría resultar dañado.

- Conecte el producto a una toma con toma de tierra protegida por un fusible que cumpla los valores de la tabla "Especificaciones técnicas". La instalación de la toma de tierra debe ser realizada por un electricista cualificado. Asegúrese de que la máquina está instalada de acuerdo con la normativa local.

ADVERTENCIA:

- No utilice enchufes múltiples ni alargadores.

- El aparato no debe tener un dispositivo de conmutación externo, como un temporizador, ni estar conectado a un circuito que se encienda y apague con regularidad.

- No desconecte el enchufe de la toma de corriente si hay gas inflamable cerca.
 - No tire nunca del enchufe con las manos mojadas.
 - Tire siempre del enchufe, no del cable.
 - Desenchufe siempre el aparato si no se está utilizando.
- Compruebe las conexiones de los tubos de entrada de agua, el grifo de agua y la manguera de salida para detectar posibles problemas debidos a cambios en la presión del agua. Si las conexiones se aflojan o gotean, cierre el grifo y llévelo a reparar. No utilice el aparato antes de que las tuberías y mangueras hayan sido instaladas correctamente por personal cualificado.
- La puerta de cristal puede calentarse mucho durante el funcionamiento. Mantenga a los niños y a las mascotas alejados de la máquina mientras esté en funcionamiento.
- Las mangueras de entrada y salida de agua tienen que estar instaladas de forma segura y sin daños. De lo contrario, pueden producirse fugas de agua.
- No retire el filtro de la bomba de desagüe mientras todavía haya agua en el aparato. Pueden salir grandes cantidades de agua y existe el riesgo de quemaduras debido al agua caliente.
- No utilice nunca disolventes inflamables, explosivos o tóxicos. No utilice gasolina, alcohol, etc. como detergentes. Seleccione únicamente detergentes adecuados para el lavado a máquina.
- Asegúrese de vaciar todos los bolsillos. Los objetos afilados y rígidos como monedas, broches, clavos, tornillos, piedras, etc. pueden causar graves daños a esta máquina.
- Los artículos que se hayan ensuciado con sustancias como aceite de cocina, acetona, alcohol, gasolina, queroseno, quitamanchas, aguarrás, cera y quitaceras deben lavarse en caliente con una cantidad extra de detergente antes de secarlos en el aparato.
- Los artículos que contengan gomaespuma (espuma de látex), gorros de ducha, tejidos impermeables, artículos con reverso de goma y ropa o almohadas con almohadillas de gomaespuma no deben secarse en la lavadora
- Los suavizantes o productos similares deben utilizarse según se recomiende en sus instrucciones.
- Nunca intente abrir la puerta por la fuerza. La puerta se desbloqueará poco después de finalizar un ciclo

- No cierre la puerta con demasiada fuerza. Si le resulta difícil cerrar la puerta, compruebe si la ropa está bien introducida y distribuida.

- Desenchufe siempre el aparato y cierre el grifo del agua antes de la limpieza y el mantenimiento y después de cada uso.

- No vierta nunca agua sobre el aparato para limpiarlo. Riesgo de descarga eléctrica

- Las reparaciones sólo deben ser realizadas por el fabricante, su agente de servicio o personas con una cualificación similar para evitar riesgos. El fabricante no se hace responsable de los daños causados por la intervención de personas no autorizadas.

- Antes del transporte:

-Los pernos deben ser reinstalados en la máquina por una persona especializada

-El agua acumulada debe ser drenada fuera de la máquina

-Este aparato es pesado. Transpórtelo con cuidado. No sujete nunca ninguna parte saliente de la máquina al levantarla.

La puerta de la máquina no puede utilizarse como asa. El producto está destinado únicamente para uso doméstico y para textiles en cantidades domésticas adecuadas para el lavado y secado a máquina. Este aparato es sólo para uso en interiores y no está diseñado para uso empotrado.

Utilícelo únicamente de acuerdo con estas instrucciones. Cualquier otro uso se considerará inadecuado. El fabricante no se hace responsable de los daños o lesiones que puedan derivarse de ello.

- Este aparato está diseñado para ser utilizado en el hogar y aplicaciones similares, tales como:

-Cocinas de personal en tiendas, oficinas y otros entornos de trabajo;

-Casas de campo;

-Por clientes en hoteles, moteles y otros entornos de tipo residencial;

-Entornos de tipo alojamiento y desayuno;

-Áreas de uso común en bloques de pisos o en lavanderías.

SAFETY INSTRUCTIONS

Please read the following safety information thoroughly and follow it strictly to minimize the risk of fire or explosion, electric shock and to prevent property damage,

personal injury or loss of life. Failing to follow these instructions shall void any warranty.

- This appliance is not intended for use by persons (including children) with reduced physical, sensory or mental capabilities, or lack of experience and knowledge, unless they have been given supervision or instruction concerning use of the appliance by a person responsible for their safety.

- If the supply cord is damaged, it must be replaced by the manufacturer, its service agent or similarly qualified persons in order to avoid a hazard.

- If the machine is damaged, it must not be operated unless repaired by the manufacturer, its service agent or similarly qualified persons. Risk of electric shock!

- The appliance can be used by children aged from 8 years and above and persons with reduced physical, sensory or mental capabilities or lack of experience and knowledge if they have been given supervision or instruction concerning use of the appliance in a safe way and understand the hazards involved. Children shall not play with the appliance. Cleaning and user maintenance shall not be made by children without supervision.

- Children should be supervised that they do not play with the appliance.

- Children 3 years and under shall be kept away from the appliance or continuously supervised.

- Animals and children may climb into the machine. Check the machine before every operation.

- Do not climb or sit on the appliance.

- All washing and additional substances are to be kept in a safe place out of the reach of children.

- Do not install the machine on a carpet floor. The obstruction of the openings by a carpet can damage the machine.

- Keep the appliance clear from heating sources and direct sunlight to avoid plastic and rubber parts to corrode.

- Do not use the appliance in humid environments or rooms containing explosive or caustic gas. In case of water leakage or water splashes let the appliance dry in the open air.

- The appliance must not be installed behind a lockable door, a sliding door or a door with a hinge on the opposite side to that of the washer.
- Remove all packaging material and transport bolts before using the appliance. Otherwise, serious damage may result.
- This appliance is equipped with a single inlet valve and can be connected to the cold water supply only.
- Mains plug must be accessible after installation.
- Before washing clothes for the first time, the product shall be operated once throughout all the procedures without any clothes inside.
- Before using the washer, the product shall be calibrated.
- Do not put any excessively heavy objects on the appliance, like water containers or heating devices.
- The new hose-sets supplied with the appliance are to be used and that old hose-sets should not be reused.
- Max. Inlet water pressure 1 MPa. Min. inlet water pressure 0.05 MPa
- Make sure the supply cable is not trapped by the machine, it can get damaged.
- Connect the product to a grounded outlet protected by a fuse complying with the values in the “ Technical specifications” table. The grounding installation has to be made by a qualified electrician. Ensure that the machine is installed in accordance with the local regulations.
- Water and electrical connections must be carried out by a qualified technician in accordance with the manufacturer’s instructions and local safety regulations.

WARNING!

- Don´t use multiple plugs or extension cords.
- The appliance must not have an external switching device such as a timer or connected to a circuit that is regularly switched on and off.
- Do not pull the plug out of the mains outlet if there is flammable gas around.
- Never pull out power plug with wet hands.

- Always pull at the plug, not at the cable.
 - Always unplug the appliance if it is not being used.
- Check the connections of the water inlet tubes, the water tap and the outlet hose for possible problems due to changes of water pressure. If the connections loosen or leak close the water tap and get it repaired. Do not use the appliance before the pipes and hoses are installed properly by qualified persons.
 - Glass door may become very hot during the operation. Keep children and pets far away from the machine while it is operating.
 - The water inlet and outlet hoses have to be safely installed and remain undamaged. Otherwise, water leakage can occur.
 - Do not remove the drain pump filter while there is still water in the appliance. Big quantities of water can leak out, and there is a risk of scalding due to hot water.
 - Never use any flammable, explosive or toxic solvents. Do not use gasoline and alcohol etc. as detergents. Only select detergents that are suitable for machine washing.
 - Make sure that all pockets are emptied. Sharp and rigid items such as coins, brooches, nails, screws, stones etc. may cause serious damages to this machine.
 - Remove all objects from pockets such as lighters and matches before use the appliance.
 - Thoroughly rinse items that have been washed by hand.
 - Items that have been soiled with substances such as cooking oil, acetone, alcohol, petrol, kerosene, spot removers, turpentine, wax and wax removers should be washed in hot with an extra amount of detergent before being dried in the appliance.
 - Items containing foam rubber (latex foam), shower caps, water proof textiles, rubber backed articles and clothes or pillows fitted with foam rubber pads should not be dried in the machine
 - Fabric softeners or similar products should be used as recommended in their instructions.
 - Never try to open the door forcefully. The door will unlock shortly after the end of a cycle.

- Please do not close the door with excessive force. If it is found difficult to close the door, please check if the clothes are properly inserted and distributed.
- Always unplug the appliance and close the water tap before cleaning and maintenance and after each use.
- Never pour water over the appliance for cleaning purpose. Risk of electric shock!
- Repairs shall only be carried out by the manufacturer, its service agent or similarly qualified persons in order to avoid a hazard. The producer will not be responsible for damages caused by the intervention of not authorized persons.
- Before Transport:
 - Bolts shall be reinstalled to the machine by a specialized person
 - Accumulated water shall be drained out of the machine
- This appliance is heavy. Transport with care. Never hold any protruding part of the machine when lifting. The machine door cannot be used as a handle.

The product is intended only for home use and for textiles in household amounts suitable for machine washing and drying. This appliance is for indoor use only and not intended for built in use. Only use according to these instructions. The appliance is not intended for commercial use.

Any other use is considered as improper use. The producer is not responsible for any damage or injuries that may result of it.

- This appliance is intended to be used in household and similar applications such as:
 - Staff kitchen areas in shops, offices and other working environments;
 - Farm houses;
 - By clients in hotels, motels and other residential type environments;
 - Bed and breakfast type environments;
 - Areas for communal use in blocks of flats or in launderettes.

1. PIEZAS Y COMPONENTES

Fig. 1

1. Puerta
2. Dispensador de detergente
3. Panel de mandos
4. Manguera de desagüe
5. Cable de alimentación
6. Tapa de servicio

NOTA: La imagen del producto es sólo ilustrativa, por favor consulte el producto real como referencia.

CONTENIDO DE LA CAJA EVVO

Nature

4xCubiertas

Manguera de agua fría

Manual del propietario

2. INSTALACIÓN

Área de instalación

Fig. 2 y 3

ADVERTENCIA:

¡La estabilidad es importante para evitar que el producto se desplace! Asegúrese de que la máquina está de pie, nivelada y estable.

- Asegúrese de que el producto no se apoya sobre el cable de alimentación.
- Asegúrese de mantener las distancias mínimas respecto a las paredes, tal y como se muestra en la imagen

Antes de instalar la máquina, deberá seleccionarse la ubicación caracterizada como se indica a continuación:

1. Superficie rígida, seca y nivelada
2. Evite la luz solar directa
3. Ventilación suficiente
4. Temperatura ambiente superior a 0°C
5. Mantener alejado de fuentes de calor como aparatos de combustión de carbón o gas.

Desembalaje de la lavadora

Fig.4

1. Retire la caja de cartón y el embalaje de espuma de poliestireno. Retire la caja de cartón y el embalaje de espuma de poliestireno.
2. Levante la lavadora y retire el embalaje de la base. Asegúrese de que el pequeño triángulo de espuma (a) se retire junto con el embalaje de la base. Si no es así, coloque la unidad sobre la superficie lateral y retírela manualmente.
3. Retire la cinta adhesiva que sujeta el cable de alimentación y la manguera de desagüe.
4. Retire la manguera de entrada del tambor. Retire los pernos de transporte

ADVERTENCIA:

- Debe retirar los pernos de transporte de la parte trasera antes de utilizar el producto.- Afloje los 4 pernos de transporte con una llave. Fig. 5
- Retire los pernos incluyendo las piezas de goma y guárdelas para un uso futuro. Fig. 6
- Cierre los orificios con las tapas. Fig. 7

Nivelación de la lavadora

ATENCIÓN:

- Las contratueras de las cuatro patas deben estar bien enroscadas contra la carcasa. Fig. 8
1. Afloje la contratuerca.
 2. Gire la pata hasta que llegue al suelo.
 3. Ajuste las patas y bloquee las tuercas con una llave. Asegúrese de que la máquina esté nivelada y estable.

Conecte la manguera de suministro de agua

ADVERTENCIA:

- Para evitar fugas o daños en el agua, siga las instrucciones de este capítulo
- No retuerza, aplaste ni modifique la manguera de entrada de agua. Conecte la manguera de suministro de agua a la válvula de entrada de agua y a un grifo con agua fría.

ESPAÑOL

Fig. 9 y 10

NOTA

- Conecte manualmente, no utilice herramientas. Compruebe que las conexiones estén bien apretadas.

Manguera de desagüe

- No doble ni estire la manguera de desagüe.
- Coloque la manguera de desagüe correctamente, de lo contrario podría producirse una fuga de agua.

Hay dos formas de colocar el extremo de la manguera de desagüe:

1. Colóquela en el bebedero. Fig. 11
2. Conéctela al tubo de desagüe del bebedero. Fig. 12

España acústica

- Por favor, asegúrese de montar las esponjas acústicas, que pueden reducir eficazmente el ruido causado por la máquina durante el funcionamiento, con el fin de proporcionarle un entorno de vida más tranquilo y silencioso. Fig. 13

1. Coloque la lavadora en el suelo, utilizando algún material blando como espuma o ropa entre la lavadora y el suelo como protección.
2. Pegue las 2 esponjas más largas en los bordes inferiores más largos de la lavadora, y las 2 esponjas más cortas en los bordes inferiores más cortos.

3. FUNCIONAMIENTO

- Antes de lavar, asegúrese de que la lavadora está instalada correctamente. Para eliminar cualquier residuo de agua y neutralizar posibles olores, se recomienda limpiar su electrodoméstico antes del primer uso. Por esta razón, se recomienda limpiar el tambor interior ejecutando el programa "Limpieza del tambor" u otro programa con la temperatura opcional de 90 °C.

Se recomienda calibrar la lavadora para que proporcione el mejor rendimiento posible.

El aparato es capaz de detectar la cantidad de ropa cargada. Esta función optimiza el rendimiento del producto minimizando el consumo de energía y agua, ahorrándole dinero y tiempo. Por eso se recomienda calibrar el aparato para su mejor utilización.

- 1- Retire todos los accesorios del tambor y cierre la puerta;
- 2- Inserte el enchufe de red en la toma de corriente;
- 3- Encienda la lavadora y pulse simultáneamente "Retardo" y "Temp." durante unos 10 segundos hasta que aparezca "t19" en el display;
- 4- Pulse [] para poner en marcha el aparato y espere hasta que aparezca "*****" en el display.

Antes del lavado

Fig. 14

1. Enchufar
2. Abrir el grifo
3. Cargar
4. Cierre la puerta
5. Añada detergente

NOTA- Es necesario añadir detergente en el compartimento I si se selecciona la función de prelavado.

Lavado

Fig. 15

1. Seleccione el programa
2. Seleccione la función o permanezca por defecto
3. Pulse Inicio/Pausa para iniciar el programa

Después del lavado

Pitido del zumbador y "Fin" en la pantalla.

Antes de cada lavado

- La temperatura ambiente de la lavadora debe ser de 5-40°C. Si se utiliza por debajo de 0°C, la válvula de entrada y el sistema de desagüe pueden resultar dañados. Si la lavadora se instala en condiciones de congelación, debe trasladarse a la temperatura ambiente normal para garantizar que la manguera de suministro de agua y la manguera de desagüe puedan descongelarse antes de su uso.

ESPAÑOL

- Compruebe las etiquetas de cuidado de la ropa y las instrucciones de uso del detergente antes de lavar. Utilice detergente no espumoso o menos espumoso adecuado para el lavado a máquina correctamente.

1. Compruebe la etiqueta de cuidado
2. Clasifique la ropa según el color y el tipo de tejido
3. Saque todas las prendas de los bolsillos
4. Ate las tiras textiles largas y los cinturones, cierre las cremalleras y abotone
5. Guarde las prendas pequeñas en una bolsa
6. Da la vuelta al tejido de pelo largo y fácil de apelmazar

ADVERTENCIA:

- No lave prendas que se hayan limpiado, lavado, empapado o mojado con sustancias combustibles o explosivos como cera, aceite, pintura, gasolina, alcohol, queroseno y otros materiales inflamables. Por lo tanto, se sugiere añadir una o dos prendas más a la colada para que el centrifugado pueda realizarse sin problemas
- Lavar una sola prenda puede crear fácilmente una gran excentricidad y causar alarma debido al desequilibrio. Por lo tanto, se sugiere añadir una o dos prendas más al lavado para que el centrifugado se realice sin problemas.
- No lave ni centrifugue asientos, alfombrillas o ropa impermeables.

Dispensador del detergente

- I Prelavado
- II Lavado principal
- ☼ Suavizante
- ☺ Icono de liberación para extraer el dispensador

PRECAUCIÓN:

-Sólo es necesario añadir detergente en el "compartimento I" después de seleccionar la función de prelavado.

PROGRAMA	I	II	☼
Algodón/Cotton	Opcional	Obligatorio	Opcional
Vapor/Steam	Opcional	Obligatorio	Opcional

Synthetic	Opcional	Obligatorio	Opcional
Mix	Opcional	Obligatorio	Opcional
Jeans	Opcional	Obligatorio	Opcional
ECO 40-60		Obligatorio	Opcional
20°C		Obligatorio	Opcional
Centrifugado/Spin			
15'		Obligatorio	Opcional
45'		Obligatorio	Opcional
Sport	Opcional	Obligatorio	Opcional
Lana/Wool		Obligatorio	Opcional
Baby Care	Opcional	Obligatorio	Opcional
Sábanas/Bulky	Opcional	Obligatorio	Opcional
Auto Clean			

NOTA:

Los detergentes o aditivos aglomerantes o espumosos pueden diluirse en un poco de agua antes de verterlos en el dosificador de detergente, para evitar que se obstruya su entrada y se produzca un desbordamiento de agua.

- Elija el tipo de detergente adecuado para obtener el máximo rendimiento de lavado y el mínimo consumo de agua y energía.

- Para conseguir el mejor resultado de limpieza es importante una dosificación adecuada del detergente.

- Utilice una cantidad reducida de detergente si el tambor no se llena completamente.

- Ajuste siempre la cantidad de detergente a la dureza del agua, si el agua de su grifo

ESPAÑOL

es blanda, utilice menos detergente.

- Dosifique según el grado de suciedad de su colada, la ropa menos sucia requiere menos detergente.

Los siguientes síntomas son un signo de dosificación excesiva de detergente:

- Formación de mucha espuma
- resultado de lavado y aclarado deficiente

Los siguientes síntomas son un signo de dosificación insuficiente de detergente:

- la ropa se vuelve gris
- acumulación de depósitos calcáreos en el tambor, la resistencia y/o la ropa

Panel de control

Fig. 16

1. OFF- Enciende y apaga el aparato.
2. Inicio/Pausa - Inicia o pausa tu programa.
3. Opción - Permite seleccionar funciones adicionales y se ilumina cuando se selecciona.
4. Programas - Disponible según el tipo de colada.
5. Display - La pantalla muestra los ajustes, el tiempo restante estimado, las opciones y el estado.

Display

Fig.17

- A. Pantalla
- B. Bloqueo para niños
- C. Bloqueo de puerta
- D. Prelavado
- E. Aclarado Extra
- F. Lavado Fuerte
- G. Diferido
- H. Higiene Pro

Programas

PROGRAMA	CARGA (KG)				TIEMPO			
	8.0	9.0	10.0	12.0	8.0	9.0	10.0	12.0
Algodón/Cotton	8.0	9.0	10.0	12.0	3:49	3:49	3:49	3:49
Vapor/Steam	4.0	4.5	5.0	6.0	1:58	1:58	1:58	1:58
Synthetic	4.0	4.5	5.0	6.0	3:28	3:28	3:28	3:28
Mix	8.0	9.0	10.0	12.0	1:30	1:30	1:30	1:30
Jeans	8.0	9.0	10.0	12.0	1:56	1:56	1:56	1:56
ECO 40-60	8.0	9.0	10.0	12.0	3:38	3:48	3:59	4:00
20°C	4.0	4.5	5.0	6.0	1:11	1:11	1:11	1:11
Centrifugado/Spin	8.0	9.0	10.0	12.0	0:12	0:12	0:12	0:12
15'	2.0	2.0	2.0	2.0	0:15	0:15	0:15	0:15
45'	2.0	2.0	2.0	2.0	0:45	0:45	0:45	0:45
Sport	4.0	4.5	5.0	6.0	0:57	0:57	0:57	0:57

ESPAÑOL

Lana/Wool	2.0	2.0	2.0	2.0	1:07	1:07	1:07	1:07
Baby Care	8.0	9.0	10.0	12.0	1:52	1:52	1:52	1:52
Sábanas/Bulky	8.0	9.0	10.0	12.0	1:48	1:48	1:48	1:48
Auto Clean	--	--	--	--	1:28	1:28	1:28	1:28

NOTE

The parameters in this table are only for user's reference. The actual parameters may be different with the parameters in above mentioned table.

Nature 8							
Cycle	Nominal capacity in kg	Temperature setting °C	Cycle duration in hours and minutes	Energy consumption in kWh/operating cycle	Water consumption in liter/operating cycle	Highest temperature °C ¹⁾	Residual moisture in % / spin speed in rpm ²⁾
Cotton	8.0	60	3:54	1.515	71	60	53%/1400
Mix	8.0	40	1:30	0.772	71	40	70%/800
20°C	4.0	20	1:11	0.200	44	20	65%/1000
Quick 15'	2.0	Cold	0:15	0.030	31	Cold	70%/800
Bulky	8.0	40	1:48	0.803	71	40	65%/1000
ECO40-60 ³⁾	8.0	--	3:38	0.752	61.0	33	53.9%/1350
	4.0	--	2:48	0.412	45.0	28	53.9%/1350
	2.0	--	2:48	0.216	36.0	24	53.9%/1350

- Los datos anteriores son sólo de referencia, y los datos pueden cambiar debido a las diferentes condiciones de uso real.

- Los valores indicados para los programas distintos del programa ECO 40-60 son sólo indicativos.

- 20 °C programa es capaz de limpiar la ropa de algodón ligeramente sucia, a una temperatura nominal de 20 °C, que cumple con la regulación (UE) 2019/2023.

- Con respecto a EN 60456:2016/prA2019 Con (UE)2019/2014, (UE)2019/2023,(UE) 2021/340,(UE) No 2021/341

La clase de eficiencia energética de la UE es: A

Programa de pruebas energéticas: ECO 40-60. Otro como predeterminado.

Media carga para máquina de 8,0 kg: 4,0 kg.

Cuarto de carga para máquina de 8,0 kg: 2,0 kg.

Nature 9							
Cycle	Nominal capacity in kg	Temperature setting °C	Cycle duration in hours and minutes	Energy consumption in kWh/operalling cycle	Water consumption in liter/operalling cycle	Highest temperature °C ¹⁾	Residual moisture in % spin speed in rpm ²⁾
Cotton	9.0	60	3:54	1.620	78	60	53%/1400
Mix	9.0	40	1:30	0.830	78	40	70%/800
20°C	4.5	20	1:11	0.206	48	20	65%/1000
Quick 15'	2.0	Cold	0:15	0.030	31	Cold	70%/800
Bulky	9.0	40	1:48	0.862	78	40	65%/1000
ECO 40-60 ³⁾	9.0	--	3:48	0.808	67.0	36	53.9%/1350
	4.5	--	2:54	0.498	49.0	32	53.9%/1350
	2.5	--	2:54	0.225	36.0	25	53.9%/1350

Los datos anteriores son sólo de referencia, y los datos pueden cambiar debido a las diferentes condiciones de uso real.

- Los valores indicados para los programas distintos del programa ECO 40-60 son sólo indicativos.

- 20 °C programa es capaz de limpiar la ropa de algodón ligeramente sucia, a una temperatura nominal de 20 °C, que cumple con la regulación (UE) 2019/2023.

ESPAÑOL

- Con respecto a EN 60456:2016/prA2019 Con (UE)2019/2014, (UE)2019/2023,(UE) 2021/340,(UE) No 2021/341

La clase de eficiencia energética de la UE es: A

Programa de pruebas energéticas: ECO 40-60. Otro como predeterminado. Media carga para una máquina de 9,0 kg: 4,5 kg.

Cuarto de carga para una máquina de 9,0 kg: 2,5 kg.

Nature 10							
Cycle	Nominal capacity in kg	Temperature setting °C	Cycle duration in hours and minutes	Energy consumption in kWh/operalling cycle	Water consumption in liter/operalling cycle	Highest temperature °C	Residual moisture in % spin speed in rpm ³⁾
Cotton	10.0	60	3:54	1.726	85	60	53%/1400
Mix	10.0	40	1:30	0.889	85	40	70%/800
20°C	5.0	20	1:11	0.212	51	20	65%/1000
Quick 15'	2.0	Cold	0:15	0.030	31	Cold	70%/800
Bulky	10.0	40	1:48	0.920	85	40	65%/1000
	10.0	-	3:59	0.895	67.0	41	53.9%/1350
ECO40-60 ³⁾	5.0	-	3:00	0.560	52.0	33	53.9%/1350
	2.5	-	3:00	0.232	41.5	23	53.9%/1350

- Los datos anteriores son meramente orientativos y pueden variar en función de las condiciones reales de uso.

- Los valores indicados para programas distintos del programa ECO 40-60 son meramente indicativos.

- 20°C es capaz de limpiar ropa de algodón poco sucia, a una temperatura nominal de temperatura nominal de 20 °C, que cumple con el reglamento (UE) 2019/2023.

- Con respecto a EN 60456:2016/prA2019 Con (UE)2019/2014, (UE)2019/2023, (EU)2021/340,(EU)2021/341

La clase de eficiencia energética de la UE es: A

Programa de pruebas energéticas: ECO 40-60. Otro como predeterminado. Media

carga para una máquina de 10,0 kg: 5,0 kg.
 Cuarto de carga para máquina de 10,0 kg: 2,5 kg.

Nature 12							
Cycle	Nominal capacity in kg	Temperature setting °C	Cycle duration in hours and minutes	Energy consumption in kWh/operalling cycle	Water consumption in liter/operalling cycle	Highest temperature °C	Residual moisture in % /spin speed in rpm ³⁾
Colton	12.0	60	3:54	1.936	99	60	53%/1400
Mix	12.0	40	1:30	1.006	99	40	70%/800
20°C	6.0	20	1:11	0.224	58	20	65%/1000
Quick 15'	2.0	Cold	0:15	0.030	31	Cold	70%/800
Bulky	12.0	40	1:48	1.037	99	40	65%/1000
ECO 40-60 ³⁾	12.0	--	4:00	1.186	82.0	42	53.9%/1350
	6.0	--	3:00	0.618	58.0	32	53.9%/1350
	4.0	--	3:00	0.254	46.0	24	53.9%/1350

- Los datos anteriores son meramente orientativos y pueden variar en función de las condiciones reales de uso.

- Los valores indicados para programas distintos del programa ECO 40-60 son meramente indicativos.

- 20°C es capaz de limpiar ropa de algodón poco sucia, a una temperatura nominal de temperatura nominal de 20 °C, que cumple con el reglamento (UE) 2019/2023.

- Con respecto a EN 60456:2016/prA2019 Con (UE)2019/2014, (UE)2019/2023, (EU)2021/340,(EU)2021/341

La clase de eficiencia energética de la UE es: A

Programa de pruebas energéticas: ECO 40-60.

Otro como predeterminado. Media carga para una máquina de 12,0 kg: 6,0 kg.

Cuarto de carga para máquina de 12,0 kg: 3,0 kg.

ESPAÑOL

- 1) La temperatura más alta alcanzada por la colada en el ciclo de lavado durante al menos 5 minutos.
- 2) La humedad residual después del ciclo de lavado en porcentaje de contenido de agua y la velocidad de centrifugado a la que se alcanzó.
- 3) El programa ECO 40-60 es capaz de limpiar ropa de algodón normalmente sucia declarada lavable a 40°C o 60°C, juntos en el mismo ciclo. Este programa se utiliza para evaluar el cumplimiento del reglamento (UE) 2019/2023. Los programas más eficientes en términos de consumo de energía son generalmente los que se realizan a temperaturas más bajas y de mayor duración. Cargar la lavadora doméstica hasta la capacidad indicada para los respectivos programas contribuirá al ahorro de energía y agua. El ruido y el contenido de humedad restante están influenciados por la velocidad de centrifugado: cuanto mayor sea la velocidad de centrifugado en la fase de centrifugado, mayor será el ruido y menor el contenido de humedad restante.

Programas

PROGRAMAS	
Algodón/Cotton	Tejidos resistentes al desgaste y al calor de algodón o lino
Synthetic	Lavar artículos sintéticos, por ejemplo: camisas, abrigos, mezclas. Al lavar los tejidos de punto, se reducirá la cantidad de detergente debido a su estructura de hilo suelto y a la facilidad con que se forman burbujas.
Baby care	Lavar la ropa del bebé, puede hacer que la ropa del bebé más limpio y hacer que el rendimiento de enjuague mejor para proteger la piel del bebé.
45'	Lavar rápidamente poca ropa y poco sucia.
15'	Programa extra corto aprox, adecuado para lavados con poca suciedad como pequeñas cantidades de ropa.
Mix	Carga mixta compuesta por textiles de algodón y sintéticos.



Jeans	Especial para vaqueros.
20°C	Capaz de limpiar ropa de algodón ligeramente sucia, a una temperatura nominal de 20 °C.
Lana/Wool	Tejidos de lana o lana virgen lavables a mano o a máquina. Programa de lavado especialmente suave para evitar el encogimiento, pausas más largas del programa (los tejidos reposan en el licor de lavado).
Centrifugado/Spin	Gira y escurre el agua.
Aclarado&Centrifugado / Rinse&Spin	Aclara, centrifuga y escurre la ropa.
Sport Wear	Lavar la ropa deportiva.
Sábanas/Bulky	Este programa está especialmente diseñado para el lavado de ropa de cama voluminosa.
Vapor/Steam	El vapor es aplicable para lavanderías diarias como las de algodón y sintéticas. El vapor puede penetrar profundamente en la fibra, lo que elimina eficazmente bacterias y gérmenes, evitando olores y protegiendo su salud.
ECO 40-60	Capaz de limpiar ropa de algodón normalmente sucia declarada apta para el lavado a 40 °C o 60 °C, juntos en el mismo ciclo.

ESPAÑOL

<p>Auto Clean</p>	<p>Este programa está especialmente diseñado para limpiar el tambor y el tubo, y aplica una esterilización a alta temperatura de 90 °C para que el lavado de la ropa sea más ecológico. Cuando se ejecuta este programa, no se puede añadir ropa ni otros productos de lavado. El cliente puede utilizar este programa con regularidad de acuerdo a la necesidad.</p>
--------------------------	---

Option

Modo	Temp. predeterminada (°C)	Centrifugado por defecto (RPM)		Funciones adicionales
Algodón/Cotton	40	1200	1400	🕒, 📏, 🧺, 🌀
Vapor/Steam	40	1000	1000	🕒, 📏, 🧺, 🌀
Synthetic	40	1200	1200	🕒, 📏, 🧺, 🌀
Mix	40	1000	1000	🕒, 📏, 🧺, 🌀
Jeans	60	1000	1000	🕒, 📏, 🧺
ECO 40-60	60	1200	1400	🕒
20°C	20	1000	1000	🕒, 🧺
Centrifugado/Spin	--	1000	1000	🕒
Sábanas/Bulky	40	1000	1000	🕒, 📏, 🧺, 🌀
Baby Care	60	1000	1000	🕒, 📏, 🧺, 🌀
Lana/Wool	40	600	600	🕒, 🧺
Sport	20	800	800	🕒, 📏, 🧺
45'	20	800	800	🕒, 🧺

15'	Cold	800	800	
Auto Clean	90	--	--	

Para conocer la velocidad máxima de centrifugado, el tiempo de programa y otros detalles del programa ECO 40-60, consulte el contenido de la página Ficha del producto.

- La tabla muestra qué ciclo ofrece qué opciones de ajuste. Si no es posible realizar un ajuste para un ciclo.

Centrifugado/Speed

Cuando sea necesario, la velocidad de centrifugado puede ajustarse pulsando el botón Speed en los siguientes pasos: 1200: 0-400-600-800-1000-1200 1400: 0-400-600-800-1000-1200-1400

Diferido/Delay

1. Seleccione un programa
2. Pulse el botón Retardo para elegir el tiempo de retardo 0-24H
3. Pulse [Inicio/Pausa] para iniciar la operación de retardo. Para cancelar la función Retardo, pulse el botón "Retardo" antes de iniciar el programa hasta que la pantalla muestre 0 H. Si el programa ya ha comenzado, apague el aparato y vuelva a encenderlo y seleccione un nuevo programa.



Prelavado

Función de lavado extra antes de que comience el ciclo de lavado principal para aumentar el rendimiento del lavado. Nota: Es necesario añadir detergente al compartimento I.



Aclarado extra

La ropa se someterá a un aclarado extra después de seleccionar esta función.



Lavado Fuerte

La puede seleccionar con la ropa muy sucia, puede aumentar el tiempo de lavado y la intensidad para aumentar el efecto de lavado.



HYGIENE PRO

When the Hygiene Pro light is on, this function is automatically activated in the program. The Drum-Clean function will be automatically activated during every washing cycle. Hygiene Pro system will keep your laundry always clean.

Limpieza del tambor.

Después de que la máquina funcione hasta el periodo de recuento establecido (el ciclo de recuento es de 25 veces), el indicador luminoso de limpieza del tambor parpadea al final del último programa, recordando al usuario que ejecute el programa:

- 1.Retire la ropa y cierre la puerta.
- 2.Pulse [Limpieza del tambor].
- 3.Pulse [Inicio / Pausa].

El número de ciclos de lavado se volverá a contar cuando finalice el programa de limpieza del tambor.

Saltar el recordatorio:

- 1.Mantenga pulsado el botón Drum Clean durante 3s, el recordatorio del indicador de limpieza del tambor se cancelará y los ciclos de lavado se volverán a contar para otros 25 ciclos.

Temp.

Cuando sea necesario, la temperatura de lavado se puede ajustar pulsando el botón de temperatura en los siguientes pasos: Frío - 20°C - 40°C - 60°C - 90°C.



Bloqueo para niños

Esta función está pensada para evitar que los niños hagan un uso indebido de los controles.

¡Pulse [Diferido/Delay.] y [Función] simultáneamente durante 3 segundos hasta que

suene el zumbador. El indicador de bloqueo para niños se enciende.

Cuando el bloqueo para niños está activado, la pantalla mostrará alternativamente "CL" y el tiempo restante.

Al pulsar cualquier otro botón, el indicador de bloqueo para niños parpadeará.

Cuando finalice el programa, "CL" y "Fin" se alternarán en la pantalla.

El bloqueo para niños desactiva la función de todos los botones excepto el botón de bloqueo para niños! El bloqueo para niños sólo se desactiva pulsando simultáneamente los dos botones. Desactive el bloqueo para niños antes de seleccionar un nuevo programa.



Silenciar el sonido

1. Seleccione el programa
2. Pulse el botón [Temp] durante 3 segundos, el zumbador se silenciará.

- Después de silenciar la función del zumbador, los sonidos no se activarán más.



Recargar

Esta operación puede realizarse durante el proceso de lavado. Cuando el tambor todavía está rodando y hay gran cantidad de agua con alta temperatura en el tambor. El estado es inseguro y la puerta no puede abrirse con fuerza.

Para Pulsar [Play/Pause] 3 seg. para recargar, e iniciar la adición de ropa en la función a medio camino. Siga los pasos que se indican a continuación:

1. Espere hasta que el tambor deje de girar.
2. El bloqueo de la puerta está desbloqueado.
3. Cierre la puerta cuando la ropa esté recargada y pulse el botón [Inicio/Pausa].

4. MANTENIMIENTO

Siempre desenchufe el aparato y cierre el grifo de agua antes de la limpieza y el mantenimiento. El mantenimiento adecuado de la lavadora puede prolongar su vida útil.

La superficie puede limpiarse con detergentes neutros diluidos no abrasivos cuando sea necesario. Si se produce algún desbordamiento de agua, utilice un paño para limpiarlo inmediatamente. No utilice nunca agentes abrasivos o cáusticos, ácidos

ESPAÑOL

fórmicos o sus disolventes diluidos o sustancias similares, como alcohol o productos químicos.

Limpieza del tambor

Las manchas de óxido dejadas en el interior del tambor por objetos metálicos deben eliminarse inmediatamente con detergentes sin cloro. No utilice nunca estropajos de acero para limpiar el tambor.

- Mantenga la ropa lejos de la máquina mientras limpia el tambor. Limpieza de la junta de la puerta y del cristal Limpie el cristal y la junta después de cada lavado para eliminar pelusas y manchas. Si se acumulan pelusas, pueden producirse fugas. Retire las monedas, botones y otros objetos de la junta después de cada lavado. Limpie la junta de la puerta y el cristal cada mes para garantizar el funcionamiento normal del aparato.

Limpieza del Filtro de Entrada

Fig. 18

La disminución del flujo de agua es señal de que el filtro necesita ser limpiado.

1. Cierre el grifo y quite el suministro de agua. Cierre el grifo y retire la manguera de suministro de agua del mismo.
2. Limpie el filtro con un cepillo.
3. Desenrosque la manguera de suministro de agua de la parte trasera del aparato. Extraiga el filtro con unos alicates de punta larga.
4. Utilice un cepillo para limpiar el filtro.
5. Vuelva a instalar el filtro en la entrada de agua y conecte de nuevo la manguera de suministro de agua.
6. Limpie el filtro de entrada cada 3 meses para garantizar el funcionamiento normal del aparato.

Limpieza del dispensador de detergente

Fig.19

1. Presione hacia abajo el desbloqueo [] de la tapa del suavizante y saque el cajón dispensador del hueco. Limpie el interior del rebaje con un cepillo.
2. Levante la tapa del suavizante del cajón dispensador y lave ambos elementos con agua.
3. Vuelva a colocar la tapa del suavizante y empuje el cajón de nuevo hacia el interior.

Limpie el cajón dispensador y la tapa del suavizante bajo el agua

Limpie el hueco con un cepillo suave

Inserte el cajón dispensador

- No utilice agentes abrasivos o cáusticos para limpiar las piezas de plástico.
- Limpie el dispensador de detergente cada 3 meses para garantizar el funcionamiento normal del aparato.

Limpieza del filtro de la bomba de desagüe

Fig. 20

Asegúrese de que la máquina ha terminado el ciclo de lavado y está vacía. Apáguela y desenchúfela antes de limpiar el filtro de la bomba de desagüe.

- Tenga cuidado con el agua caliente. Deje que el agua se enfríe. Riesgo de quemaduras
- Limpie el filtro periódicamente cada 3 meses para garantizar el funcionamiento normal del aparato.

1. Abra la tapa inferior
2. Abra el filtro girando hacia la izquierda
3. Retire las impurezas
4. Cierre la tapa de la cubierta inferior

- Cuando el aparato esté en funcionamiento y dependiendo del programa seleccionado, puede haber agua caliente en la bomba. No quite nunca la tapa de la bomba durante un ciclo de lavado, espere siempre a que el aparato haya terminado el ciclo y esté vacío. Cuando vuelva a colocar la tapa, asegúrese de que está bien apretada.

5. SOLUCIÓN DE PROBLEMAS

Siempre que haya un problema con el aparato, compruebe si puede resolverlo siguiendo las tablas siguientes. Si el problema persiste, póngase en contacto con el servicio de atención al cliente.

Descripción	Posible causa	Solución
La lavadora no arranca	La puerta no está bien cerrada. La ropa está atascada.	Cierre bien la puerta y vuelva a arrancar. Compruebe la colada.

ESPAÑOL

La puerta no se puede abrir	La protección de seguridad está activada.	Desconecte la alimentación y reinicie
Fugas de agua	Las conexiones no están suficientemente apretadas.	Compruebe y fije el tubo de entrada de agua. Compruebe y limpie la manguera de salida.
Residuos de detergente en el dosificador de detergente	El detergente está húmedo y/o coagulado	Limpia y seca el dosificador de detergente
El indicador o la pantalla no funcionan	La placa de circuito impreso o el arnés tienen problemas de conexión.	Desconecte la alimentación y compruebe si el enchufe de red está bien conectado.
Ruido anormal	El suelo no es sólido ni está nivelado.	Compruebe si se han retirado los tornillos de fijación. Asegúrese de que el aparato está instalado sobre un suelo sólido y nivelado.
E30	La puerta no está bien cerrada	Cierre bien la puerta y vuelva a arrancar.
E21	Vaciado de agua en horas extra	Compruebe si la manguera de desagüe está obstruida.
E12	Desbordamiento de agua	Reinicie el aparato.
EXX	Otros	Reinicie el aparato. Si el problema persiste, póngase en contacto con el servicio de atención al cliente.

	<p>Problema de inyección de agua durante el ciclo de lavado.</p>	<p>Compruebe si la presión del agua es suficientemente alta. Limpie el filtro de la válvula de entrada.</p>
---	--	---

6. ESPECIFICACIONES TÉCNICAS

Fig. 21

Model	Terra 7	Terra 8	Terra 9	Terra 10
Power Supply	220 - 240V, 50Hz			
MAX. Current	10A			
Standart Water Presure	0.05 MPa - 1 MPa			
Washing Capacity	8.0Kg	9.0Kg	10.0Kg	12Kg
Dimension				
A	595mm	595mm	595mm	595mm
B	850mm	850mm	850mm	850mm
C	470mm	530mm	530mm	595mm
Weight	63kg	65kg	65kg	73kg
Rated Power	2000W	2000W	2000W	2000W
Reference Dimension				

ESPAÑOL

D	540mm	600mm	600mm	660mm
E	521mm	540mm	540mm	641mm
F	985mm	1045mm	1045mm	1105mm
G	135mm	135mm	135mm	135mm

7. ELIMINACIÓN DE APARATOS ELÉCTRICOS Y ELECTRÓNICOS VIEJOS



Este símbolo indica que, de acuerdo con la normativa aplicable, el producto y/o las pilas deben desecharse por separado de los residuos domésticos. Cuando este producto llegue al final de su vida útil, debe deshacerse de las pilas/baterías/acumuladores y llevarlos a un punto de recogida designado por las autoridades locales. Los consumidores deben ponerse en contacto con las autoridades locales o con el minorista para obtener información sobre la correcta eliminación de los aparatos viejos y/o sus pilas. El cumplimiento de las directrices anteriores ayudará a proteger el medio ambiente.

8. SOPORTE TÉCNICO Y GARANTÍA

EVVO responderá frente al usuario final o consumidor de cualquier falta de conformidad que exista en el momento de la entrega del producto en los términos, condiciones y plazos establecidos por la normativa aplicable. Se recomienda que las reparaciones sean realizadas por personal cualificado. Si en algún momento detecta algún problema con su producto o tiene alguna duda, no dude en ponerse en contacto con el Servicio de Asistencia Técnica oficial de EVVO:

910 200 422 - ATENCIÓN TELEFÓNICA

633 525 883 - ATENCIÓN WHATSAPP

9. COPYRIGHT

Los derechos de propiedad intelectual sobre los textos de este manual pertenecen a EVVO HOME EUROPE S.L. Todos los derechos reservados. El contenido de esta publicación no puede ser reproducido, ni en todo ni en parte, ni almacenado en un

sistema de recuperación, ni transmitido, ni distribuido por ningún medio (electrónico, mecánico, fotocopia, grabación o similar) sin la previa autorización de EVVO HOME EUROPE, S.L.

1. PARTS AND COMPONENTS

Fig. 1

1. Door
2. Detergent dispenser
3. Control panel
4. Drain hose
5. Power supply cord
6. Service flap

NOTE

The product picture is for illustration only, please refer to real product as reference.

CONTENTS OF THE BOX

EVVO Nature
4xCovercaps
Supply hose coldwater
Owner´s manual

2. INSTALLATION

Installation area

Fig. 2 and 3

WARNING:

Stability is important to prevent the product from wandering! Make sure the machine is standing leveled and stable.

- Make sure that the product does not stand onto the power cord.
- Make sure to maintain the minimum distances from the walls as shown in the picture

Before installing the machine, the location characterized as follows shall be selected:

- 1.Rigid, dry, and level surface
- 2.Avoid direct sunlight
3. Sufficient ventilation
4. Room temperature is above 0°C
5. Keep far away from the heat sources such as coal or gas burning appliances.

Unpacking the washing machine

Fig.4

1. Remove the cardboard box and styrofoam packing.
2. Lift the washer and remove the base packaging. Make sure the small triangle foam (a) is removed with the bottom packaging together. If not, lay the unit down on the side surface and remove it manually.
3. Remove the tape securing the power supply cord and drain hose.
4. Remove the inlet hose from the drum.

Remove transport bolts

WARNING:

- You must remove the transport bolts from the backside before using the product.
- Loosen the 4 transport bolts with a spanner. Fig. 5
- Remove the bolts including the rubber parts and keep them for future use. Fig. 6
- Close the holes using the cover caps. Fig. 7

Levelling the washing machine

WARNING:

- The lock nuts on all four feet must be screwed tightly against the housing.

Fig. 8

1. Loosen the lock nut.
2. Turn the foot until it reaches the floor.
3. Adjust the legs and lock the nuts with a spanner. Make sure the machine is level and steady.

Connect the water supply hose

WARNING:

To prevent leakage or water damage, follow the instructions in this chapter

- Do not kink, crush or modify water inlet hose.

Connect the water supply hose to the water inlet valve and a water tap with cold

ENGLISH

water as indicated.

Fig. 9 and 10

NOTE

· Connect manually, do not use tools. Check if the connections are tight.

Drain Hose

- Do not kink or protract the drain hose.
- Position drain hose properly ,otherwise damage might result ofwater leakage.

There are two ways to place the end of drain hose:

1.Put it into the water trough. Fig. 11

2.Connect it to the branch drain pipe of the trough. Fig. 12

Acoustic Sponge

· Please make sure to assemble the acoustic sponges, which can effectively reduce the noise caused by the machine while working, in order to provide you with a more peaceful and quiet living environment. Fig. 13

1. Get the machine laid on the floor, using some soft material like foam or clothes between the machine and floor for a protection;
2. Stick the 2x longer sponges to the longer bottom edges of machine, and the 2x shorter sponges to the shorter bottom edges.

3. OPERATION

- Before washing, please make sure the washer is installed properly.
- Your appliance was thoroughly checked before it left the factory. To remove any residual water and to neutralize potential odors, it's recommended to clean your appliance before first use. For this reason, recommended to clean the inner drum by running the "Drum Clean" or other program with the optional temperature of 90 °C. Be careful not to put laundry and detergent in the machine.

It's recommended to calibrate the washing machine, so that provide the best

performance.

The appliance is able to detect the amount of laundry loaded. This function is optimizing the product performance by minimizing energy and water consumption, saving you money and time. For this reason it's recommended to calibrate the appliance for best use.

- 1- Remove all accessories from the drum and close the door;
- 2- Insert the mains plug to the socket;
- 3- Switch on the washing machine and press "Delay" and "Temp." simultaneously for about 10 seconds until "t19" is displayed;
- 4- Press [] to start the appliance and wait till "****" is displayed.

Before washing

Fig. 14

1. Plug in
2. Open tap
3. Load
4. Close door
5. Add detergent

NOTE

- Detergent need to be added in compartment I if the pre-wash function is selected.

Washing

Fig. 15

1. Select programme
2. Select function or remain default
3. Press Start/Pause to start the program

After washing

Buzzer beep and "End" on display.

Before each washing

- The ambient temperature of the washer should be 5-40°C. If used under 0°C, the inlet valve and draining system may be damaged. If the machine is installed under freezing conditions, it should be transferred to normal ambient

ENGLISH

temperature to ensure the water supply hose and drain hose can unfreeze before use.

· Please check your laundry care labels and the detergent use instructions before wash. Use non-foaming or less-foaming detergent suitable for machine washing properly.

1. Check the care label
2. Sort laundry according to color and textile type
3. Take all items out of the pockets
4. Tie together long textile strips and belts, close zips and button
5. Put small items into a laundry bag
6. Turn easy-pilling and long-pile fabric inside out

WARNING:

- Do not wash articles that have been cleaned in, washed in, soaked in, or dabbed with combustible or explosive substances like wax, oil, paint, gasoline, alcohol, kerosene, and other flammable materials.
- Washing single clothes items may easily create big eccentricity and cause alarm due to unbalance. Therefore it is suggested to add one or two more laundry items to the wash so that spin can be done smoothly.
- Do not wash, or spin water-proof seats, mats, or clothing.

Detergent dispenser

- I Pre wash
- II Main wash
- ☼ Softener
- ☼ Release button to pull out the dispenser

CAUTION:

·Detergent only need to be added in “compartmentI”after selecting pre-wash function.

PROGRAMME	I	II	☼
Algodón/Cotton	Optional	Mandatory	Optional
Vapor/Steam	Optional	Mandatory	Optional

Synthetic	Optional	Mandatory	Optional
Mix	Optional	Mandatory	Optional
Jeans	Optional	Mandatory	Optional
ECO 40-60		Mandatory	Optional
20°C		Mandatory	Optional
Centrifugado/Spin			
15'		Mandatory	Optional
45'		Mandatory	Optional
Sport	Optional	Mandatory	Optional
Lana/Wool		Mandatory	Optional
Baby Care	Optional	Mandatory	Optional
Sábanas/Bulky	Optional	Mandatory	Optional
Auto Clean			

NOTE:

- Agglomerating or ropy detergent or additive can be diluted in some water before pouring it into the detergent dispenser, to avoid its inlet to get blocked and thus cause a water overflow.
- Please choose the suitable type of detergent to get a maximum of washing performance and a minimum of water and energy consumption
- To achieve the best cleaning result a proper detergent dosing is important.
- Use a reduced detergent amount if the drum is not filled completely.
- Always adjust the amount of detergent to the water hardness, if your tap water is

ENGLISH

soft, use less detergent.

- Dose according to how dirty your laundry is, less dirty clothes require less detergent.
- Highly concentrated (compact detergent) requires particularly accurate dosing.

Following symptoms are a sign of detergent overdosing:

- heavy foam formation
- poor washing and rinsing result

Following symptoms are a sign of detergent underdosing:

- laundry turns grey
- built-up of limescale deposits on the drum, the heating element and/or the laundry

Control panel

Fig. 16

1. Off 2. Start/Pause 3. Option 4. Programmes 5. Display

Display

Fig.17

A. Display B. Child lock C. Door lock D. Pre wash E. Extra Rinse F. Strong wash G. Delay H. Hygiene Pro

Programmes

PROGRAMME	LOAD (KG)				DEFAULT TIME			
	8.0	9.0	10.0	12.0	8.0	9.0	10.0	12.0
Algodón/Cotton	8.0	9.0	10.0	12.0	3:49	3:49	3:49	3:49
Vapor/Steam	4.0	4.5	5.0	6.0	1:58	1:58	1:58	1:58
Synthetic	4.0	4.5	5.0	6.0	3:28	3:28	3:28	3:28

Mix	8.0	9.0	10.0	12.0	1:30	1:30	1:30	1:30
Jeans	8.0	9.0	10.0	12.0	1:56	1:56	1:56	1:56
ECO 40-60	8.0	9.0	10.0	12.0	3:38	3:48	3:59	4:00
20°C	4.0	4.5	5.0	6.0	1:11	1:11	1:11	1:11
Centrifugado/Spin	8.0	9.0	10.0	12.0	0:12	0:12	0:12	0:12
15'	2.0	2.0	2.0	2.0	0:15	0:15	0:15	0:15
45'	2.0	2.0	2.0	2.0	0:45	0:45	0:45	0:45
Sport	4.0	4.5	5.0	6.0	0:57	0:57	0:57	0:57
Lana/Wool	2.0	2.0	2.0	2.0	1:07	1:07	1:07	1:07
Baby Care	8.0	9.0	10.0	12.0	1:52	1:52	1:52	1:52
Sábanas/Bulky	8.0	9.0	10.0	12.0	1:48	1:48	1:48	1:48
Auto Clean	--	--	--	--	1:28	1:28	1:28	1:28

NOTE

The parameters in this table are only for user's reference. The actual parameters maybe different with the parameters in above mentioned table.

Nature 8							
Cycle	Nominal capacity in kg	Temperature setting °C	Cycle duration in hours and minutes	Energy consumption in kWh/operating cycle	Water consumption in liter/operating cycle	Highest temperature °C ¹⁾	Residual moisture in % /spin speed in rpm ²⁾
Cotton	8.0	60	3:54	1.515	71	60	53%/1400
Mix	8.0	40	1:30	0.772	71	40	70%/800
20°C	4.0	20	1:11	0.200	44	20	65%/1000
Quick 15'	2.0	Cold	0:15	0.030	31	Cold	70%/800
Bulky	8.0	40	1:48	0.803	71	40	65%/1000
ECO40-60 ³⁾	8.0	--	3:38	0.752	61.0	33	53.9%/1350
	4.0	--	2:48	0.412	45.0	28	53.9%/1350
	2.0	--	2:48	0.216	36.0	24	53.9%/1350

The above data is for reference only, and the data may change due to different actual use conditions.

The values given for programmes other than the ECO 40-60 programme are indicative only.

· 20 °C program is able to clean lightly soiled cotton laundry, at a nominal temperature of 20 °C, which complies with the regulation (EU) 2019/2023.

· Concerning to EN 60456:2016/prA2019 With (EU)2019/2014, (EU)2019/2023, (EU) 2021/340,(EU) No 2021/341

The EU energy efficiency class is: A
 Energy test program: ECO 40-60. Other as the default.
 Half load for 8.0kg machine:4.0kg.
 Quarter load for 8.0kg machine:2.0kg.

Nature 9							
Cycle	Nominal capacity in kg	Temperature setting °C	Cycle duration in hours and minutes	Energy consumption in kWh/operating cycle	Water consumption in liter/operalling cycle	Highest temperature °C	Residual moisture in % /spin speed in rpm ³⁾
Cotton	9.0	60	3:54	1.620	78	60	53%/1400
Mix	9.0	40	1:30	0.830	78	40	70%/800
20°C	4.5	20	1:11	0.206	48	20	65%/1000
Quick 15'	2.0	Cold	0:15	0.030	31	Cold	70%/800
Bulky	9.0	40	1:48	0.862	78	40	65%/1000
ECO40-60 ³⁾	9.0	--	3:48	0.808	67.0	36	53.9%/1350
	4.5	--	2:54	0.498	49.0	32	53.9%/1350
	2.5	--	2:54	0.225	36.0	25	53.9%/1350

- The above data is for reference only, and the data may change due to different actual use conditions.
- The values given for programmes other than the ECO 40-60 programme are indicative only.
- 20 °C program is able to clean lightly soiled cotton laundry, at a nominal temperature of 20 °C, which complies with the regulation (EU) 2019/2023.
- Concerning to EN 60456:2016/prA2019 With (EU)2019/2014, (EU)2019/2023, (EU) 2021/340,(EU) No 2021/341

The EU energy efficiency class is: A
 Energy test program: ECO 40-60. Other as the default.
 Half load for 9.0kg machine:4.5kg.
 Quarter load for 9.0kg machine:2.5kg.

ENGLISH

Nature 10							
Cycle	Nominal capacity in kg	Temperature setting °C	Cycle duration in hours and minutes	Energy consumption in kWh/operalling cycle	Water consumption in liter/operalling cycle	Highest temperature °C ¹⁾	Residual moisture in % /spin speed in rpm ¹⁾
Cotton	10.0	60	3:54	1.726	85	60	53%/1400
Mix	10.0	40	1:30	0.889	85	40	70%/800
20°C	5.0	20	1:11	0.212	51	20	65%/1000
Quick 15'	2.0	Cold	0:15	0.030	31	Cold	70%/800
Bulky	10.0	40	1:48	0.920	85	40	65%/1000
ECO 40-60 ²⁾	10.0	--	3:59	0.895	67.0	41	53.9%/1350
	5.0	--	3:00	0.560	52.0	33	53.9%/1350
	2.5	--	3:00	0.232	41.5	23	53.9%/1350

· The above data is for reference only, and the data may change due to different actual use conditions.

· The values given for programmes other than the ECO 40-60 programme are indicative only.

· 20°C is able to clean lightly soiled cotton laundry, at a nominal temperature of 20 °C, which complies with the regulation (EU) 2019/2023.

· Concerning to EN 60456:2016/prA2019 With (EU)2019/2014, (EU)2019/2023, (EU)2021/340,(EU)2021/341

The EU energy efficiency class is: A

Energy test program: ECO 40-60.

Other as the default. Half load for 10.0kg machine:5.0kg.

Quarter load for 10.0kg machine:2.5kg.

Nature 12							
Cycle	Nominal capacity in kg	Temperature setting °C	Cycle duration in hours and minutes	Energy consumption in kWh/operalling cycle	Water consumption in liter/operalling cycle	Highest temperature °C ⁽¹⁾	Residual moisture in % /spin speed in rpm ⁽¹⁾
Cotton	12.0	60	3:54	1.936	99	60	53%/1400
Mix	12.0	40	1:30	1.006	99	40	70%/800
20°C	6.0	20	1:11	0.224	58	20	65%/1000
Quick 15'	2.0	Cold	0:15	0.030	31	Cold	70%/800
Bulky	12.0	40	1:48	1.037	99	40	65%/1000
ECO 40-60 ³⁾	12.0	--	4:00	1.186	82.0	42	53.9%/1350
	6.0	--	3:00	0.618	58.0	32	53.9%/1350
	4.0	--	3:00	0.254	46.0	24	53.9%/1350

- The above data is for reference only, and the data may change due to different actual use conditions.
- The values given for programmes other than the ECO 40-60 programme are indicative only.
- 20 °C program is able to clean lightly soiled cotton laundry, at a nominal temperature of 20 °C, which complies with the regulation (EU) 2019/2023.
- Concerning to EN 60456:2016/prA2019 With (EU)2019/2014, (EU)2019/2023, (EU) 2021/340,(EU) No 2021/341

The EU energy efficiency class is: A
 Energy test program: ECO 40-60. Other as the default.
 Half load for 12.0kg machine:6.0kg.
 Quarter load for 12.0kg machine:3.0kg.

ENGLISH

1) The highest temperature reached by the laundry in the wash cycle for at least 5 minutes.

2) Residual moisture after the wash cycle in water content percent and the spin speed at which this was achieved.

3) The ECO 40-60 programme is able to clean normally soiled cotton laundry declared to be washable at 40°C or 60°C, together in the same cycle. This programme is used to assess the compliance with the regulation (EU) 2019/2023.

The most efficient programmes in terms of energy consumption are generally those that perform at lower temperatures and longer duration.

Loading the household washer up to the capacity indicated for the respective programmes will contribute to energy and water savings.

Noise and remaining moisture content are influenced by the spinning speed: the higher the spinning speed in the spinning phase, the higher the noise and the lower the remaining moisture content.

Programmes

PROGRAMMES	
Algodón/Cotton	Hard-wearing textiles, heat-resistant textiles made of cotton or linen
Synthetic	Wash synthetic articles, for example: shirts, coats, blending. While washing the knitting textiles, detergent quantity shall be reduced due to its loose string construction and easily forming bubbles.
Baby care	Washing the baby's clothes, it can make the baby's wear cleaner and make the rinse performance better to protect the baby skin.
45'	Washing few and not very dirty clothes quickly.
15'	Extra short programme approx, suitable for lightly soiled washing as a small amounts of laundry.
Mix	Mixed load consisting of textiles made of cotton and synthetics.



Jeans	Specially for jeans.
20°C	Able to clean lightly soiled cotton laundry, at a nominal temperature of 20 °C.
Lana/Wool	Hand or machine-washable wool or richwool textiles. Especially gentle wash programme to prevent shrinkage, longer programme pauses (textiles rest in wash liquor).
Centrifugado/Spin	Spins and drains the water.
Sport Wear	Washing the activewear.
Sábanas/Bulky	This program is specially designed for washing Bulky/Bedlinen.
Vapor/Steam	Steam is applicable for daily laundries like cotton and synthetics. The steam can deeply penetrate the fiber, which effectively eliminate bacteria and germs, preventing odors and protecting your health.
ECO 40-60	Able to clean normally soiled cotton laundry declared to be washable at 40 °C or 60 °C, together in the same cycle.

ENGLISH

Drum Clean	<p>Specially set in this machine to clean the drum and tube. It applies 90 °C high temperature sterilization to make the clothes washing more green. When this programme is performed, the clothes or other washing cannot be added. When proper amount of chlorine bleaching agent is put in, the barrel cleaning effect will be better. The customer can use this programme regularly according to the need.</p>
-------------------	--

Option

Cycle	Default Temp (°C)	Default spin speed in rpm		Additional functions
Algodón/Cotton	40	1200	1400	🕒, 📏, 🧺, 🧺
Vapor/Steam	40	1000	1000	🕒, 📏, 🧺, 🧺
Synthetic	40	1200	1200	🕒, 📏, 🧺, 🧺
Mix	40	1000	1000	🕒, 📏, 🧺, 🧺
Jeans	60	1000	1000	🕒, 📏, 🧺
ECO 40-60	60	1200	1400	🕒
20°C	20	1000	1000	🕒, 🧺
Centrifugado/Spin	--	1000	1000	🕒
Sábanas/Bulky	40	1000	1000	🕒, 📏, 🧺, 🧺
Baby Care	60	1000	1000	🕒, 📏, 🧺, 🧺
Lana/Wool	40	600	600	🕒, 🧺
Sport	20	800	800	🕒, 📏, 🧺
45'	20	800	800	🕒, 🧺

15'	Cold	800	800	
Auto Clean	90	--	--	

For the maximum spin speed, program time, and other details of the ECO 40-60 program, please refer to the content on the Product Fiche page.

· The table shows which cycle offers which options for adjustment. If an adjustment is not possible for a cycle.

Centrifugado/Speed

When needed, the spinning speed can be adjusted pressing the Speed button in the following steps: 1200: 0-400-600-800-1000-1200 1400: 0-400-600-800-1000-1200-1400

Diferido/Delay

1. Select a programme
2. Press the Delay button to choose the delaying time 0-24H
3. Press [Start/Pause] to start the delay operation

To cancel the Delay function, press the "Delay" button before starting the program until the display shows 0 H. If the program has already started, switch the appliance off and afterwards on and select a new programme.



Pre Wash

Extra washing function before the main washing cycle starts to increase the washing performance.

Note: Detergent needs to be added to the compartment I.



Extra Rinse

The laundry will undergo an extra rinse after selecting this function.



Strong Wash

Very dirty clothes can choose it, select it can increase the washing time and intensity

ENGLISH

to increase the washing effect.



HYGIENE PRO

When the Hygiene Pro light is on, this function is automatically activated in the program. The Drum-Clean function will be automatically activated during every washing cycle. Hygiene Pro system will keep your laundry always clean.

Drum Clean

After the machine runs to the set counting period (counting cycle is 25 times), Drum Clean lamp flashes at the end of the last program, reminding the user to run the program by:

1. Remove the clothes and close the door.
2. Press [Drum Clean].
3. Press [Start / Pause].

Number of washing cycles will be recounted when drum clean program is finished.

Skip the reminder:

1. Press and hold the Drum Clean button for 3s, Drum cleaner indicator reminder will be cancelled and washing cycles will be recounted for another 25 cycles.

Temp.

When needed, the washing temperature can be adjusted by pressing the temperature button in the following steps: Cold - 20°C - 40°C - 60°C - 90°C.



Child Lock

This function is meant to keep children from misusing the controls.

Press [Delay/Diferido.] and [Function] simultaneously for 3 sec until the buzzer beep. The child lock indicator switches on.

When the Child Lock is activated, the display will alternately show “CL” and the

remaining time.

Pressing any other button will cause the Child Lock indicator to flash.

When the program ends, "CL" and "End" will alternate on the display.

The Child Lock deactivates the function of all buttons except the Child lock button! Only the simultaneous pressing of the two buttons can deactivate the Child Lock! Please deactivate the Child Lock before selecting a new program!



Mute the buzzer

1. Choose the Programme
2. Press the [Temp] button for 3sec., the buzzer is mute.

- After Muting the buzzer function, the sounds will not be activated anymore.



Press 3 sec.
to reload

Reload

This operation can be executed during the washing progress. When the drum is still rolling and there is large amount of water with high temperature in the drum. The state is unsafe and the door cannot be opened forcefully. To Press [Start/Pause] 3 sec. to reload, and start the clothes adding in the midway function. Please follow the steps as below:

1. Wait until the drum stops rotation.
2. The door lock is unlocked.
3. Close the door when the clothes are reloaded and press the [Start/Pause] button.

4. MAINTENANCE

Always unplug the appliance and close the water tap before cleaning and maintenance.

Proper maintenance on the washing machine can extend its working life. The surface can be cleaned with diluted non-abrasive neutral detergents when necessary. If there is any water overflow, use a cloth to wipe it off immediately. Never use sharp items to clean the appliance.

Never use abrasive or caustic agents, formic acids or its diluted solvents or similar

ENGLISH

substances, like alcohol or chemical products.

Cleaning the Drum

Any rust stains left inside the drum by metal articles must be removed immediately using chlorine-free detergents. Never use steel wool for cleaning the drum!

· Keep any laundry away from the machine while cleaning the drum.

Cleaning the Door Seal and Glass

Wipe the glass and seal after each wash to remove lint and stains. If lint builds up it can cause leakages.

Remove any coins, buttons and other objects from the seal after each wash.

Clean the Door Seal and Glass every month to ensure the normal operation of the appliance.

Cleaning the Inlet Filter

Fig. 18

Diminishing water flow is a sign that the filter need to be cleaned.

1. Close the tap and remove the water supply hose from it.
2. Clean the filter with a brush.
3. Unscrew the water supply hose from the backside of the machine. Pull out the filter with long nose pliers.
4. Use a brush to clean the filter.
5. Reinstall the filter to the water inlet and reconnect the water supply hose.
6. Clean the Inlet filter every 3 months to ensure the normal operation of the appliance.

Clean The Detergent Dispenser

Fig.19

1. Press down the release [] on the softener cover and pull the dispenser drawer out

- of the recess. Clean the inside of the recess with a brush.
- 2. Lift the softener cover off the dispenser drawer and wash both items with water.
- 3. Restore the softener cover and push the drawer back into the recess.

Press the release and remove the dispenser drawer
 Clean the dispenser drawer and the softener cover under water
 Clean the recess with an soft brush
 Insert the dispenser drawer

- Do not use abrasive or caustic agents to clean plastic parts.
- Clean the detergent dispenser every 3 months to ensure the normal operation of the appliance.

Cleaning the Drain Pump Filter

Fig. 20

Make sure that the machine has finished the washing cycle and is empty. Switch it off and unplug it before cleaning the drain pump filter.

- Be careful of hot water. Allow the water to cool down. Risk of scalding!
- Clean the filter periodically every 3 months to ensure the normal operation of the appliance.

1. Open the lower cover cap
2. Open the filter by turning to the counter clockwise
3. Remove extraneous matter
4. Close the lower cover cap

· When the appliance is in use and depending on the programme selected there can be hot water in the pump. Never remove the pump cover during a wash cycle, always wait until the appliance has finished the cycle, and is empty. When replacing the cover, ensure it is securely re-tightened.

5. TROUBLE SHOOTING

Whenever there is a problem with the appliance, check if you can solve it following the tables below. If the problem persists, please contact the customer service.

Description	Possible cause	Solution
-------------	----------------	----------

ENGLISH

Appliance does not start	Door is not closed properly. Clothes are stuck.	Close the door properly and restart. Check the laundry.
Door can't be opened	Safety protection is activated.	Disconnect the power and restart
Water leakage	Connections are not tight enough.	Check and fasten the water inlet pipe. Check and clean the outlet hose.
Detergent residues in the detergent dispenser	Detergent is damp and/ or clotted	Clean and wipe the detergent dispenser dry
Indicator or display does not work	PC board or harness have connection problems.	Switch off the power and check if the mains plug is connected properly.
Abnormal noise	Fixing bolts still in place Floor is not solid or level.	Check if the fixing bolts have been removed. Make sure the appliance is installed on a solid and level floor.
E30	Door is not closed properly	Close the door properly and restart.
E21	Overtime water draining	Check the drain hose for blockage.
E12	Water overflow	Restart the appliance.
EXX	Others	Restart the appliance. If problem persists, please contact the customer service

	Water injecting problem during wash cycle.	Check if the water pressure is high enough. Straighten the water pipe. Clean the inlet valve filter.
---	--	--

6. TECHNICAL SPECIFICATIONS

Fig. 21

Model	Nature 8	Nature 9	Nature 10	Nature 12
Power Supply	220 - 240V, 50Hz			
MAX. Current	10A			
Standart Water Presure	0.05 MPa - 1 MPa			
Washing Capacity	8.0Kg	9.0Kg	10.0Kg	12Kg
Dimension				
A	595mm	595mm	595mm	595mm
B	850mm	850mm	850mm	850mm
C	470mm	530mm	530mm	595mm
Weight	63kg	65kg	65kg	73kg
Rated Power	2000W	2000W	2000W	2000W
Reference Dimension				

ENGLISH

D	540mm	600mm	600mm	660mm
E	521mm	540mm	540mm	641mm
F	985mm	1045mm	1045mm	1105mm
G	135mm	135mm	135mm	135mm

7. DISPOSAL OF OLD ELECTRICAL AND ELECTRONIC APPLIANCES



This symbol indicates that, according to the applicable regulations, the product and/or cells must be disposed of separately from household waste. When this product reaches the end of its shelf life, you should dispose of the cells/batteries/accumulators and take them to a collection point designated by the local authorities.

Consumers must contact their local authorities or retailer for information concerning the correct disposal of old appliances and/or their batteries. Compliance with the above guidelines will help protecting the environment.

8. TECHNICAL SUPPORT AND WARRANTY

EVVO shall be liable to the end user or consumer for any lack of conformity that exists at the time of delivery of the product under the terms, conditions, and deadlines established by the applicable regulations.

It is recommended that repairs are carried out by qualified personnel.

If at any moment you detect any problem with your product or have any doubt, do not hesitate to contact the official EVVO Technical Support Service:

910 200 422 - TELEPHONE ATTENTION

633 525 883 - WHATSAPP ATTENTION

9. COPYRIGHT

The intellectual property rights over the texts in this manual belong to EVVO HOME EUROPE S.L. All rights reserved. The contents of this publication may not, in whole or in part, be reproduced, stored in a retrieval system, transmitted, or distributed by any means (electronic, mechanical, photocopying, recording or similar) without the prior authorization of EVVO HOME EUROPE, S.L.

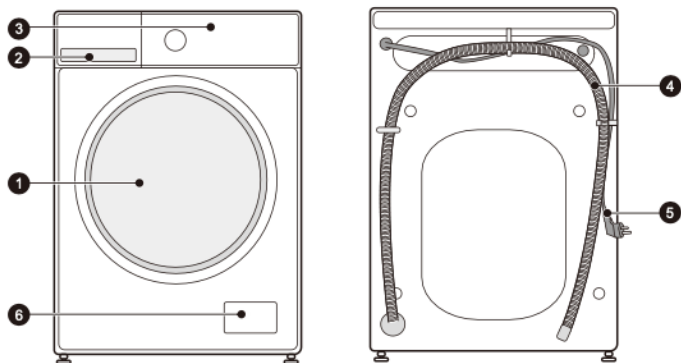

Fig.1

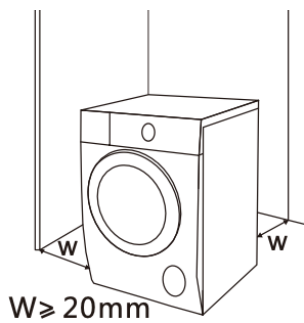

Fig.2



Fig.3

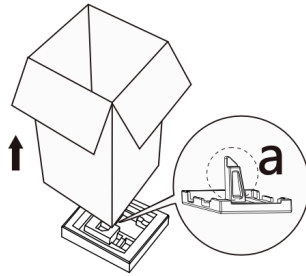

Fig.4



Fig.5



Fig.6



Fig.7

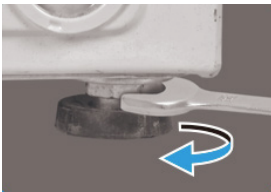

Fig.8



Fig.9



Fig.10

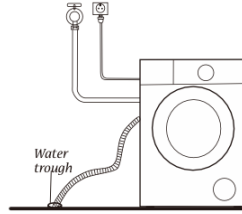

Fig.11

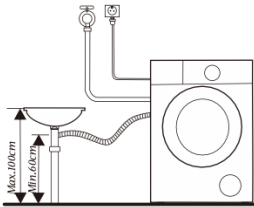

Fig.12



Fig.13

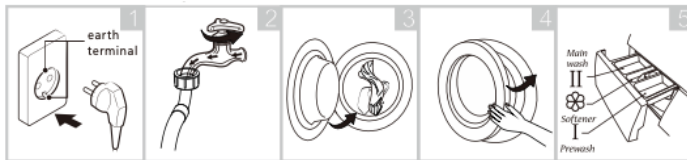

Fig.14

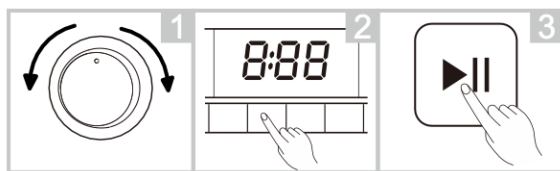

Fig.15

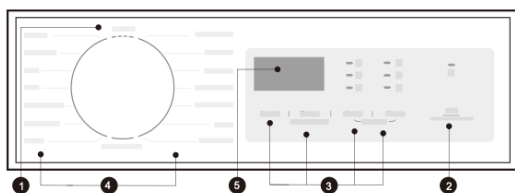

Fig.16

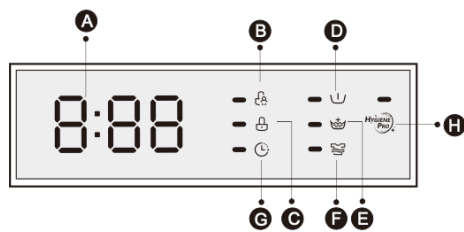

Fig.17

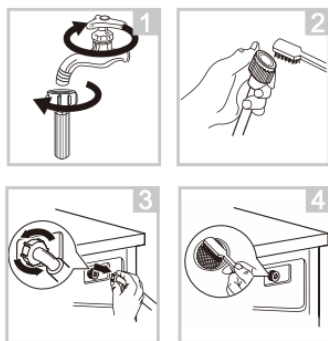

Fig.18

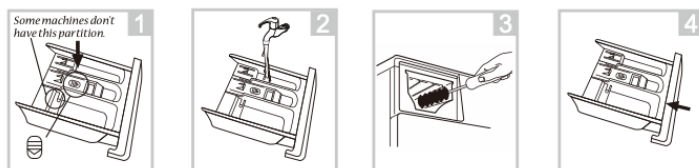

Fig.19

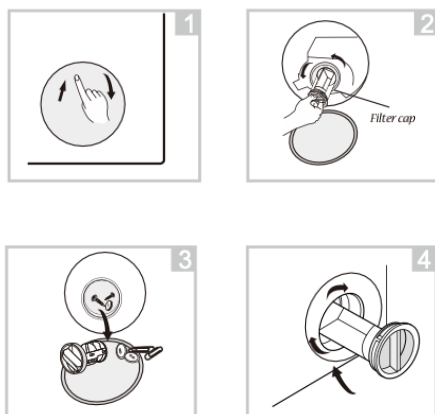

Fig.20

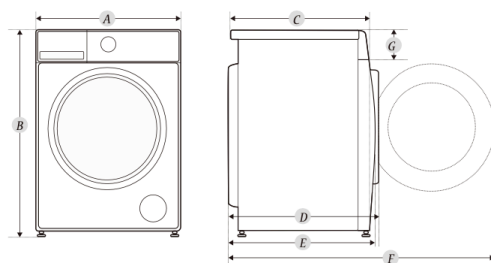

Fig.21

The logo for Evo Home Europe S.L. features the word "evo" in a lowercase, rounded, sans-serif font. The letters "e" and "v" are connected, and the "o" is a simple circle. The "v" has a unique design with two vertical strokes that meet at the top and bottom, creating a stylized, almost geometric appearance.

evohome.com

Evo Home Europe S.L.
Crta. Madrid 9
37900 Santa Marta de Tormes
(Salamanca) SPAIN
CIF: B-37556842