

H15 Pro Heat

Wet and Dry Vacuum

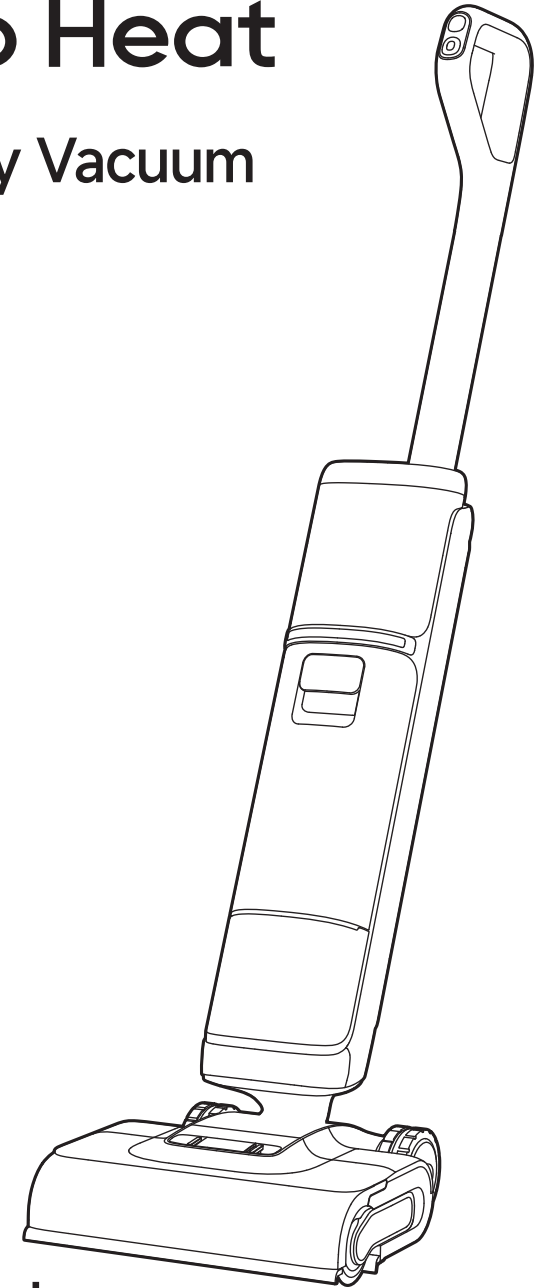

Website: <https://global.dreametech.com>
Manufactured by: Dreame Trading (Tianjin) Co.,Ltd.
Made in China

EU-A00



User Manual

The illustrations in this manual are for reference only. Please refer to the actual product.

DREAME

THANK YOU

FOR PURCHASING THIS DREAME
WET AND DRY VACUUM

Quick Start Guide

Welcome to register a Dreame account by scanning the QR code. You are available for the User Manual and Special Offers.



The high-quality product is engineered for optimal performance.

If you have any questions on the product,
please contact us: <https://global.dreame.tech.com/pages/contact-us>

Contents

EN	User Manual	01
DE	Benutzerhandbuch	17
FR	Mode d'emploi	33
IT	Manuale dell'utente	49
ES	Manual de usuario	65
NL	Gebruikershandleiding	81
PT	Manual do utilizador	97



Please scan the QR code for the User Manual.

Important Safety Instructions

Please read this manual carefully before use and retain it for future reference.

When using an electrical appliance, basic precautions should always be followed, including the following:

READ ALL INSTRUCTIONS BEFORE USING (THIS APPLIANCE). Failure to follow the warnings and instructions may result in electric shock, fire and/or serious injury.

WARNING — To reduce the risk of fire, electric shock, or injury:

Usage Restrictions

- This appliance should not be used by children younger than 8 years old nor persons with physical, sensory, intellectual deficiencies, or limited experience or knowledge without the supervision of a parent or guardian to ensure safe operation and to avoid any risks. Cleaning and maintenance shall not be performed by children without supervision.
- Plastic film can be dangerous. To avoid the danger of suffocation, keep it away from children. Children shall not play with the appliance.
- Use indoors only, on non-carpeted floor surfaces such as vinyl, tile, sealed wood, etc. Be careful not to run over loose objects or the edges of area rugs. Stalling the brush may result in premature belt failure.
- Use only as described in this user guide. Use only manufacturer's recommended attachments.
- Do not expose the appliance to fire or excessive temperature. Exposure to fire or excessive temperature may cause an explosion.
- Do not use in extremely hot or cold environments (below 5°C/41°F or above 40°C/104°F). Please charge the appliance in temperature above 5°C/41°F and below 40°C/104°F.
- Do not immerse the appliance in liquid.
- Do not use to pick up flammable or combustible liquids, such as gasoline. Do not use in areas where flammable or combustible liquids may be present.
- Do not put any object into openings. Do not use the appliance when any opening is blocked. Keep free of dust, lint, hair, and anything that may inhibit air flow.
- Do not pick up toxic material (chlorine bleach, ammonia, drain cleaner, etc.). Do not pick up hard or sharp objects such as glass, nails, screws, coins, etc.
- Do not use the appliance in an enclosed space filled with vapor given off by oil-based paint, paint thinner, some moth-proofing substances, flammable dust, or other explosive or toxic vapour. Do not pick up anything that is burning or smoking, such as cigarettes, matches or hot ashes.
- Do not use the appliance without filters in place.
- Keep hair, loose clothing, fingers, and all parts of the body away from openings and moving parts of the appliance and its accessories.
- Keep ground cables away from the appliance when using it. A hazard may occur if the appliance runs over a supply cord.
- Use extra care when cleaning on stairs.

Important Safety Instructions

Maintenance and Storage

- Prevent unintentional starting. Ensure the switch is in the OFF-position before picking up or carrying the appliance. Carrying the appliance with your finger on the switch or turning on the appliance may result in an accident.
- Ensure that the appliance is placed on a horizontal surface. Do not use the appliance at the same position if the appliance is equipped with a brush roller and the handle is not completely upright. Do not store the appliance in a place where it may freeze.
- Switch off and unplug the appliance when not in use, before cleaning, maintaining or servicing it, and before connecting or disconnecting it with a moving brush.
- Do not use an appliance that is damaged or modified. A damaged or modified appliance may exhibit unpredictable behavior resulting in fire, explosion, or risk of injury.
- Do not modify or attempt to repair the appliance except as indicated in the instructions for use and care.
- Do not use the appliance with a damaged attachment (eg: charging base, supply cord etc.). If the appliance or attachment has been dropped, damaged, left outdoors, dropped into water, or is not working as it should, never attempt to operate it. Please have it repaired at an authorized service center.
- Have servicing performed by a qualified repair person using only identical replacement parts. This will ensure that the safety of the appliance is maintained.
- If the supply cord is damaged, it must be replaced by the manufacturer, its service agent or similarly qualified persons in order to avoid a hazard.

Battery and Charging

- For the purpose of recharging the appliance, only use the charging base provided with this appliance. Use only with HCB AE charging base.
- Follow all charging instructions and do not charge the appliance outside of the temperature range specified in the battery as doing so increases the risk of fire.
- Charging base is equipped with drying function and only suitable for drying this appliance's brush.
- Keep the charging base cable away from heated surfaces. Do not handle the charging base plug or appliance with wet hands. To unplug, grasp the charging base plug, rather than the cable.
- Do not pull or carry charging base by cable, use cable as a handle, close door on cable, or pull cable around sharp edges or corners.
- Do not use any non-rechargeable battery pack. Failing to do so may cause the lithium-ion battery to catch fire. This appliance contains batteries that can only be replaced by qualified technicians or after-sales service.
- The lithium-ion battery pack contains substances that are hazardous to the environment. Before disposing of the appliance, please first remove the battery pack, then discard, or recycle it in accordance with local laws and regulations of the country or region it is used in.
- The appliance must be disconnected from the power supply when removing the battery. Keep batteries out of the reach of children. Never put batteries in mouth. If swallowed, contact your physician or local poison control.
- Under abusive conditions, never contact the battery from which the liquid may be ejected. If contact accidentally occurs, rinse with water. If liquid contacts eyes, seek medical help immediately. Liquid ejected from the battery may cause irritation or burns.

- The charging base is capable of charging the 6-cell 5000 mAh battery pack. This charging base should not be used to charge non-rechargeable batteries. Failing to do so may cause the lithium-ion battery to catch fire.
- The charging base is marked with a  icon indicating "Caution: Hot Surface." Do not touch the roller brush, hot water, or heating module of the charging base while self-cleaning with hot water.

Symbols



Class II equipment



Time-lag miniature fuse-link where T 3.15A is the symbol for the time/current characteristic



For indoor use only



Read operator's manual



Caution: Hot Surface



WEEE Information

All products bearing this symbol are waste electrical and electronic equipment (WEEE as in directive 2012/19/EU) which should not be mixed with unsorted household waste. Instead, you should protect human health and the environment by handing over your waste equipment to a designated collection point for the recycling of waste electrical and electronic equipment, appointed by the government or local authorities. Correct disposal and recycling will help prevent potential negative consequences to the environment and human health. Please contact the installer or local authorities for more information about the location as well as terms and conditions of such collection points.

We, Dreame Trading (Tianjin) Co., Ltd., hereby declares that this equipment is in compliance with the applicable Directives, European Norms, and amendments. The full text of the EU declaration of conformity is available at the following internet address: <https://global.dreame.tech.com>

For detailed e-manual, please go to <https://global.dreame.tech.com/pages/user-manuals-and-faqs>

Product Overview

Packing List



Handle

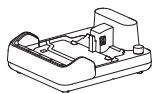

Charging Base

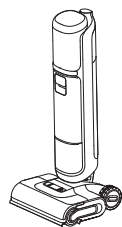

Main Body



Cleaning Brush



Spare Brush Roller



Replacement Filter

Product Overview

Vacuum

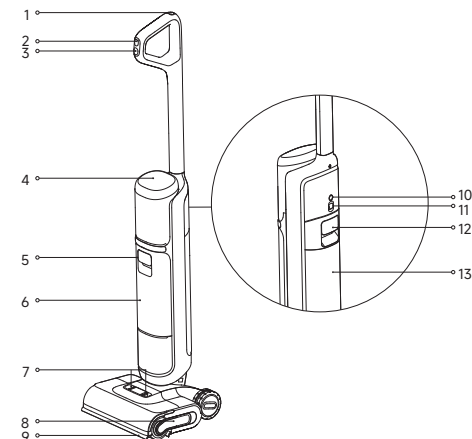

- | | | | | | |
|---|------------------------------------|----|---------------------------|----|------------------------|
| 1 | Self-Cleaning Button | 8 | Roller Brush Handle | 11 | Omnidirectional Wheel |
| 2 | Mode Switch | 9 | Lifting Robotic Arm | 12 | Used Water Tank Handle |
| 3 | Power Switch | 10 | Voice Prompt/Wi-Fi Button | 13 | Used Water Tank |
| 4 | Display Screen | | | | |
| 5 | Clean Water Tank Handle | | | | |
| 6 | Clean Water Tank | | | | |
| 7 | Roller Brush Cover Release Buttons | | | | |
- Press briefly to activate the voice prompt or adjust the volume
· Press and hold to start Wi-Fi setup/Reset Wi-Fi
· Set languages via the APP

Charging Base

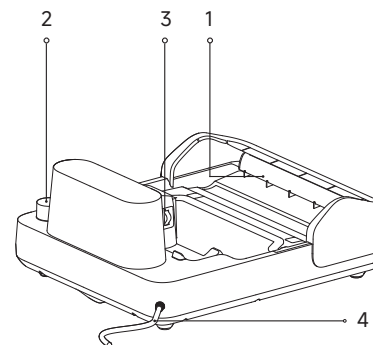

- Air-Drying Outlet
- Accessory Storage Slot
- Charging Contacts
- Power Cord

Installation & Charging

Fully charge the appliance before first use.

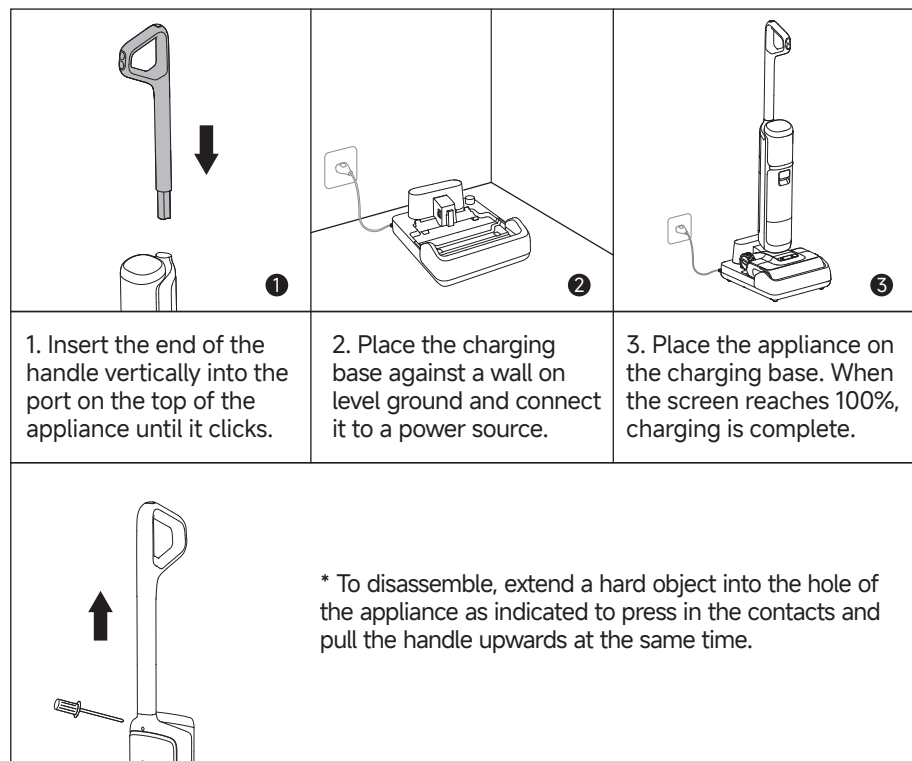

Note:

- If there is no operation within 10 minutes of being fully charged, the appliance will enter sleep mode. Please restart the appliance if you need to use it.
- To extend the battery life time, the battery keeps cooling down automatically after you have used the appliance for a long time.



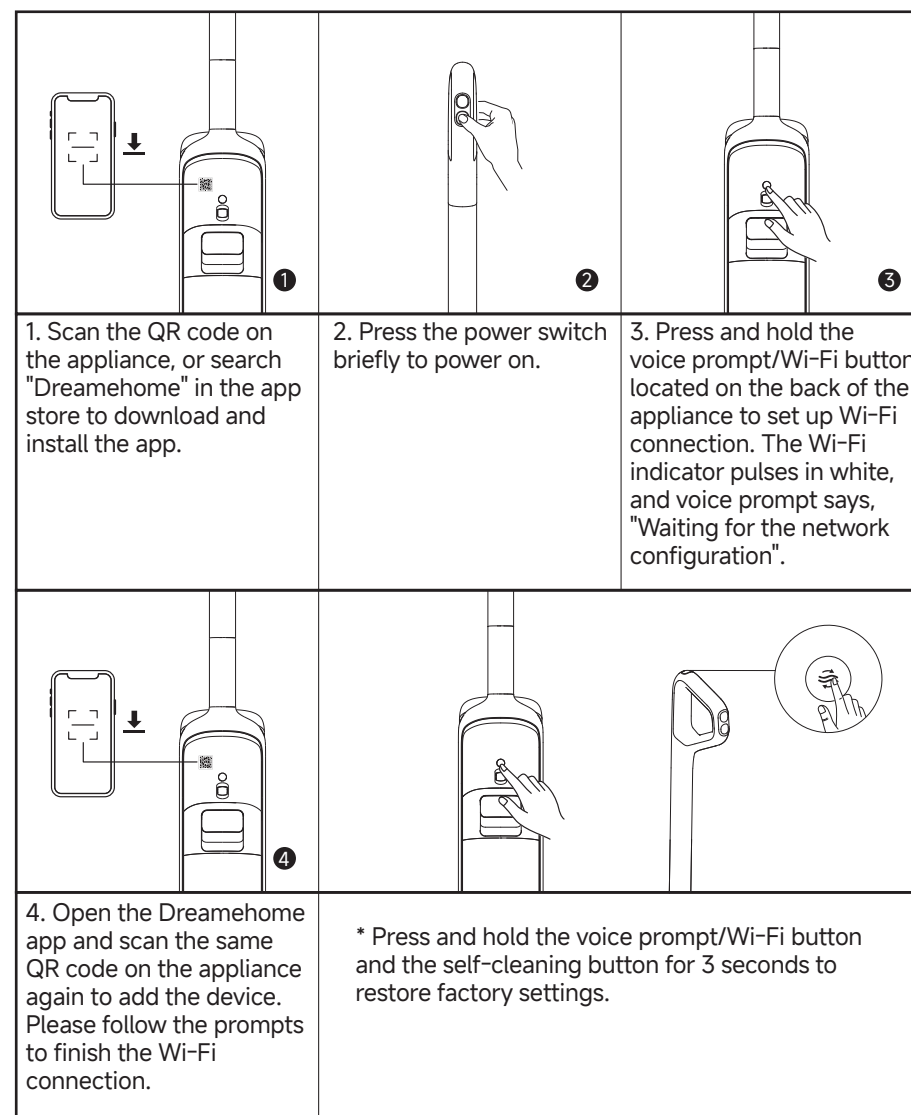

Connecting with Dreamehome App

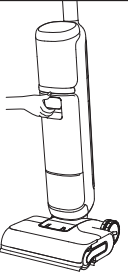

Note:

- Only 2.4 GHz Wi-Fi is supported.
- Due to upgrades in the app software, the actual operations may differ from the directions in this manual. Please follow the instructions based on the current app version.
- The appliance will exit the network connection if there is no operation for 10 minutes, or if the network connection fails. To reset Wi-Fi, please repeat the steps above and complete the connection according to the prompts in the app.

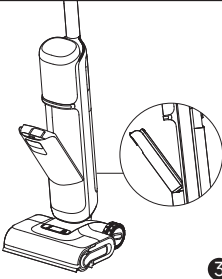
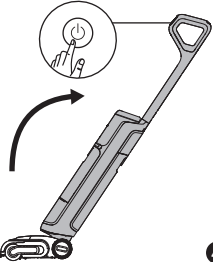
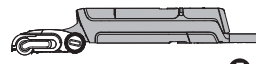
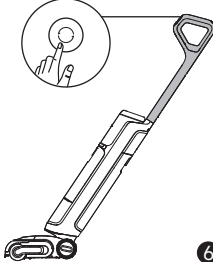
Starting Cleaning

 <p>1</p>	 <p>2</p>	 <p>3</p>
<p>1. Pull the clean water tank handle to remove the clean water tank.</p>	<p>2. Open the tank cover and fill the tank with clean water.</p>	<p>3. Reinstall the clean water tank until it clicks.</p>
 <p>4</p>	 <p>5</p>	 <p>6</p>
<p>4. Gently step on the floor brush and recline the appliance backwards. Briefly press the power switch  button to start/stop operating.</p>	<p>5. The appliance can lie flat at a 180-degree angle, allowing it to clean under low-profile furniture.</p>	<p>6. Briefly press the mode switch  to switch modes according to your needs.</p>

Note:

- Do not vacuum any foamy liquids.
- The appliance will be suspended in the upright position while running.
- The appliance is suitable for cleaning floors, marble, tiles and other hard surfaces.
- Do not lift or move the appliance while it is operating to prevent dirty water from flowing back into the motor.

Display Screen



Smart Mode

The appliance will detect the stain level and intelligently adjust the suction power and water flow accordingly.



Hot Water Mode

Suitable for cleaning moderate stains, with the water temperature gradually rising to the hot water level.



Custom Mode

Suction power, water volume, etc. can be adjusted within the APP. The main body will start working according to the settings in the APP.



Suction Mode

Dry vacuum only without water dispensing.



Self-Cleaning Mode



Drying Mode



Charging Indicator

- Orange Breathing: Battery level $\leq 20\%$ (charging)
- Green Breathing: Battery level $> 20\%$ (charging)
- Solid Green: Full charged



Wi-Fi Indicator

- Breathing: To be connected
- Blinking: Connecting/OTA upgrading
- On: Connected



Insufficient water in the clean water tank

Fill the clean water tank.



The used water tank is full

Empty the used water tank.



Roller brush stuck

Clean the roller brush with the provided cleaning brush.



Blocked tube

Clean the tube and dirt sensor.



The roller brush and tube are dirty

Place the appliance back onto the base for self-cleaning.

Emptying the Used Water Tank

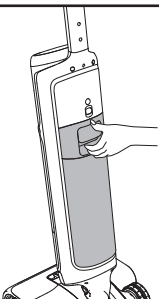
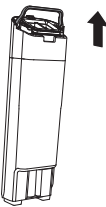
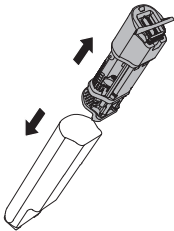
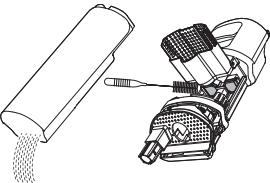
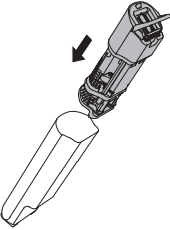
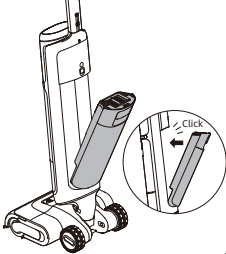
		
<p>1. Pull the used water tank handle to remove the used water tank.</p>	<p>2. Lift the handle of used water tank cover and pull the cover out.</p>	<p>3. Lift the solid waste filter basket and dispose of solid waste.</p>
		
<p>4. Pour dirty water out and rinse the tank with clean water. Use the cleaning brush to clean the red filter meshes.</p>	<p>5. After cleaning, press the handle of the used water tank cover and insert the cover into the used water tank to reinstall.</p>	<p>6. Insert the bottom of the tank into the main body. Tilt the tank towards the main body until it clicks.</p>

Self-Cleaning with Hot Water &Drying Mode

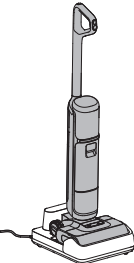
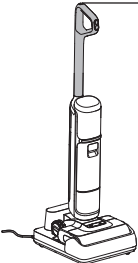
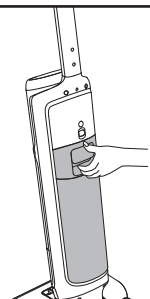
		
<p>1. Place the appliance back onto the base. Ensure that the water in the clean water tank is sufficient for self-cleaning.</p>	<p>2. Upon first startup, briefly press the self-cleaning button to activate the default auto-adjust immersive self-cleaning with hot water and smart drying. For additional self-cleaning modes or to change drying modes, go to the Dreamehome App settings.</p>	<p>3. After self-cleaning is complete, the appliance automatically enters drying mode. Empty the used water tank promptly.</p>

	<p>Press briefly after configuring in the App. Switch between standard and deep-clean immersive self-cleaning with hot water modes via voice prompts.</p>	
	<p>Press and hold for 3 seconds</p>	<p>Enter independent drying mode</p>
	<p>In drying mode, press briefly</p>	<p>Exit drying mode</p>



Note:



- Self-cleaning can be enabled only when the appliance is being charged and the battery level is more than 20%.
- Do not touch the roller brush, hot water, or heating module of the charging base while self-cleaning with hot water.

Care & Maintenance

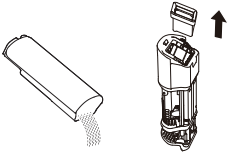
Tips:

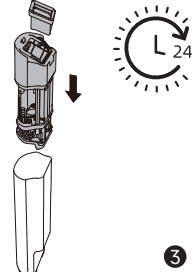
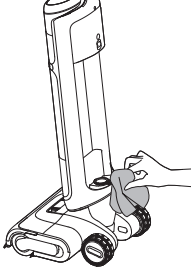
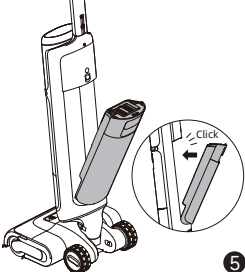
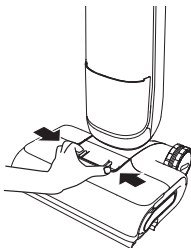
- Turn off the appliance before maintenance. Do not touch the power switch.
- Replace parts if needed. The parts must be replaced by those available from the manufacturer or its service agent.
- If the appliance is not used for an extended period, fully charge it, unplug the power plug, and store the appliance in a cool, low-humidity environment away from direct sunlight. To avoid over-discharge of the battery, charge the appliance at least once every 3 months.

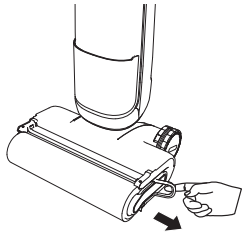
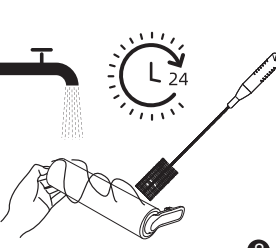
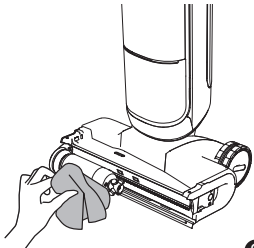
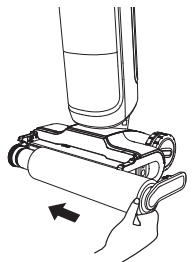
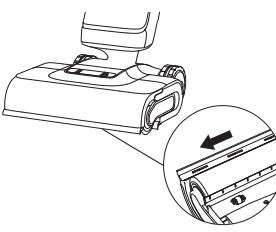
 <p>1</p>	 <p>2</p>	 <p>3</p>
<p>1. Pour dirty water out, remove the filter, and rinse the tank, tank cover and solid waste filter basket with clean water.</p>	<p>2. Gently knock off the floating dust on the filter surface. When the filter is dirty and needs washing, rinse it with water.</p>	<p>3. After fully drying the filter, reinstall it into the used water tank cover. Insert used water tank cover into the tank.</p>
 <p>4</p>	 <p>5</p>	 <p>6</p>
<p>4. Gently wipe the tube with a wet cloth before use. Do not rinse the tube.</p>	<p>5. Insert bottom of tank into main body. Tilt tank towards main body until it clicks.</p>	<p>6. Press the roller brush cover release button inward to remove the cover.</p>

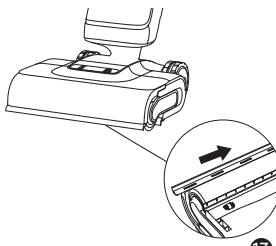
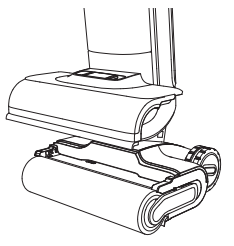
 <p>7</p>	 <p>8</p>	 <p>9</p>
<p>7. Pull up the roller brush handle to remove the roller brush.</p>	<p>8. Remove any hair or debris tangled on the roller brush with the provided cleaning brush. Rinse the roller brush with clean water.</p>	<p>9. Wipe the suction inlet with a dry cloth or wet tissue. Do not rinse the brush assembly with water.</p>
 <p>10</p>	 <p>11</p>	 <p>12</p>
<p>10. After fully drying the roller brush, hold the roller brush handle and reinstall it.</p>	<p>11. Flip the brush roller cover, pull out the lifting robotic arm, and push the scraper to the left to remove it.</p>	<p>12. Rinse the scraper with clean water.</p>
 <p>13</p>	 <p>14</p>	
<p>13. After fully drying the scraper, align it with the slot and push it to the right to reinstall.</p>	<p>14. Align the brush cover with the brush. Press down until cover clicks into place.</p>	

Note:

- Replacing the filter every 3 to 6 months is recommended.
- Clean as needed. Replacing the brush roller every 3 to 6 months is recommended.

Troubleshooting

If an error occurs, the appliance will stop working. Please refer to the following table for troubleshooting. If the problem persists, please contact customer service.

Error	Possible Cause	Solution
The appliance does not work	The appliance is out of battery or its battery level is low	Fully charge its battery before use
	The appliance is in the upright position	Recline the appliance backwards
	Blockage activated overheat protection mode	Clear the blockage and wait until the temperature returns normal
	The Used Water Tank is full	Empty the Used Water Tank
	The handle, roller brush, or Used Water Tank is not properly installed	Ensure the handle, roller brush, or Used Water Tank are all properly in place
The appliance charges slowly	The temperature of the battery is too low or too high	Wait until the battery's temperature returns normal
The suction power of the appliance is weak	The filter is clogged	Cleaning the filter
	The suction inlet or tube is blocked by a foreign object	Clean the tube and the suction inlet
The motor is making a strange noise	There is too much used water in the Used Water Tank	Empty the Used Water Tank
	The suction inlet is blocked	Clear any blockage in the suction inlet
The display screen does not light up while charging	The charging base cable is not plugged into the electrical outlet	Make sure the charging base cable is plugged in
	The appliance is not placed onto the charging base properly	Make sure the appliance is placed onto the charging base properly

Troubleshooting

No water is coming out of the appliance	The Clean Water Tank is not properly installed in place, or the water in the Clean Water Tank is insufficient	Re-install or fill the Clean Water Tank
	It takes 30 seconds to dampen the roller brush	Turn on the appliance and check again in 30 seconds
The vent leaks water	A collision or a sharp pull causes water to enter the motor	Move the appliance gently back and forth while it is turned on
	The filter is not completely dry after being cleaned	Dry the filter completely before use
Self-cleaning fails	The roller brush may be jammed by large debris	Open the roller brush cover to check and clean the roller brush
	The appliance is not placed onto the charging base properly	Make sure the appliance is being charged before self-cleaning
	Self-cleaning cannot be enabled if the battery level is lower than 20%	The self-cleaning function can only be enabled when the appliance is being charged and the battery level is more than 20%
	The Used Water Tank is not installed in place, or the Used Water Tank is full	Re-install or empty the Used Water Tank
	The Clean Water Tank is not installed in place, or the water in the Clean Water Tank is insufficient	Re-install or fill the Clean Water Tank
Poor drying performance	The air outlet and air inlet of the charging base may be blocked.	Check and clear the blockage of air outlet and air inlet.
Wi-Fi Connection fails	The Wi-Fi network password is incorrect.	Make sure the password used to connect to your Wi-Fi network is correct.
	The appliance does not support a 5 GHz Wi-Fi connection.	Make sure the robot is connected to a 2.4 GHz Wi-Fi connection.
	The Wi-Fi signal is weak.	Make sure the robot is in an area with good Wi-Fi coverage.
	The appliance may not be ready to be configured.	Please exit and re-enter the app, and then try again as instructed.

For additional services, please contact us via <https://global.dreametech.com/pages/contact-us>

Website: <https://global.dreametech.com>

Error Prompts and Solutions

If the appliance is not working properly, the screen display will show an error message. Please refer to the troubleshooting table to find your solution.

Troubleshooting Code	Possible Cause	Solution
E1-E7	Error	Restart the appliance for troubleshooting. If the problem persists, please contact customer service
F1-F6		
H1-H6		
H7	Battery overheating	Wait until the battery's temperature returns normal

Specifications

Vacuum			
Model	HHR48A	Charging Time	approx. 4 hours
		Run Time	72 min (Quiet Mode)
Rated Voltage	21.6 V \approx	Rated Power	400 W
Clean Water Tank Capacity	800 mL	Used Water Tank Capacity	650 mL
Charging Base			
Model	HCBAE	Rated Power Input*	650 W
Rated Input	220-240 V \sim 50-60 Hz	Rated Output	27.0 V \approx 1.6 A

* The rated input power refers to the power measured during a representative cycle for entering the drying mode.

* When the appliance is fully charged, it automatically enters standby mode after 10 minutes, with a power consumption of 0.8 W (with network standby) or 0.4 W (without network standby).

Battery Disposal and Removal

The built-in lithium-ion battery contains substances that are hazardous to the environment. Before disposing of the battery, make sure the battery is removed by qualified technicians and discarded at an appropriate recycling facility.

- the battery must be removed from the appliance before it is scrapped;
- the appliance must be disconnected from the supply mains when removing the battery;
- the battery is to be disposed of safely.

Removal Guide

1. Remove the screw plug at the top of the back of the appliance and remove the screw by a screwdriver.
2. Use a proper tool to remove the display assembly and disconnect the cables.
3. Use a screwdriver to remove all the fixing screws from the body.
4. Remove the screws on the battery pack assembly and then remove the battery cover.
5. Disconnect the battery pack's connector cables and remove the battery from the battery pack assembly.

CAUTION:

- Before removing the battery, disconnect the power and run out the battery as much as possible.
- Unneeded batteries should be discarded at an appropriate recycling facility.
- Do not expose to high temperature environment to avoid risks of explosion.
- Under abusive conditions, liquid may be ejected from the battery. If contact occurs, flush with water and seek medical help.

Wichtige Sicherheitshinweise

Bitte lesen Sie dieses Handbuch vor der Verwendung sorgfältig durch und bewahren Sie es zum späteren Nachschlagen auf.

Bei der Verwendung eines elektrischen Geräts sollten immer grundlegende Vorsichtsmaßnahmen beachtet werden, einschließlich der folgenden:

LESEN SIE VOR DEM GEBRAUCH (DIESES GERÄTS) ALLE ANWEISUNGEN. Die Nichtbeachtung der Warnhinweise und Anweisungen kann zu einem Stromschlag, Brand und/oder schweren Verletzungen führen.

WARNUNG – Um die Gefahr von Bränden, Stromschlägen oder Verletzungen zu verringern:

Nutzungsbeschränkungen

- Um einen sicheren Betrieb zu gewährleisten und Risiken zu vermeiden, darf dieses Produkt nicht von Kindern unter 8 Jahren, von Personen mit körperlichen, sensorischen oder geistigen Einschränkungen oder von Personen mit mangelnden Kenntnissen ohne Aufsicht eines Elternteils oder Vormunds verwendet werden. Kinder dürfen die Reinigung und Wartung nicht ohne Aufsicht durchführen.
- Kunststoffolie kann gefährlich sein. Um die Gefahr des Erstickens zu vermeiden, halten Sie sie von Kindern fern. Kinder dürfen nicht mit dem Gerät spielen.
- Verwenden Sie das Gerät nur in Innenräumen, auf nicht mit Teppichboden versehenen Böden wie Vinyl, Fliesen, versiegeltem Holz usw. Achten Sie darauf, nicht über lose Gegenstände oder Kanten von Teppichen zu fahren. Ein Abwürgen der Bürste kann zu einem vorzeitigen Ausfall des Riemens führen.
- Verwenden Sie das Gerät nur wie in dieser Bedienungsanleitung beschrieben. Verwenden Sie nur das vom Hersteller empfohlenen Zubehör.
- Setzen Sie das Gerät keinem Feuer oder übermäßigen Temperaturen aus. Die Exposition gegenüber Feuer oder übermäßiger Temperatur kann eine Explosion verursachen.
- Nicht in extrem heißen oder kalten Umgebungen verwenden (unter 5 °C/41 °F oder über 40 °C/104 °F). Bitte laden Sie das Gerät bei Temperaturen über 5 °C/41 °F und unter 40 °C/104 °F auf.
- Tauchen Sie das Gerät nicht in Flüssigkeit.
- Dieses Gerät darf nicht verwendet, um brennbare oder leicht entzündliche Flüssigkeiten wie Benzin aufzunehmen. Dieses Gerät darf nicht in Bereichen verwendet werden, in denen brennbare oder leicht entzündliche Flüssigkeiten vorhanden sein können.
- Setzen Sie kein Objekt in die Öffnungen. Verwenden Sie das Gerät nicht, wenn die Öffnung blockiert ist. Halten Sie sich frei von Staub, Fusseln, Haaren und allem, was den Luftstrom behindern kann.
- Nehmen Sie kein giftiges Material auf (Chlorbleiche, Ammoniak, Abflussreiniger usw.). Heben Sie keine harten oder scharfen Gegenstände wie Glas, Nägel, Schrauben, Münzen usw. auf.
- Verwenden Sie das Gerät nicht in einem geschlossenen Raum, der mit Dämpfen gefüllt ist, die von ölhaltigen Farben, Farbverdünnern, einigen Mottenschutzmitteln, brennbarem Staub oder anderen explosiven oder giftigen Dämpfen abgegeben werden. Nehmen Sie keine brennenden oder rauchenden Gegenstände auf, wie z. B. Zigaretten, Streichhölzer oder heiße Asche.
- Verwenden Sie es nicht ohne eingesetzte Filter.
- Halten Sie Haare, lose Kleidung, Finger und alle Körperteile von den Öffnungen und beweglichen Teilen des Geräts und seines Zubehörs fern.
- Halten Sie Erdungskabel vom Gerät fern, da eine Gefahr auftreten kann, wenn das Gerät in Betrieb über ein Netzkabel läuft
- Gehen Sie bei der Reinigung auf Treppen besonders vorsichtig vor.

Wichtige Sicherheitshinweise

Wartung und Lagerung

- Verhindern Sie ein unbeabsichtigtes Starten. Vergewissern Sie sich, dass der Schalter in der AUS-Stellung ist, bevor Sie das Gerät in die Hand nehmen oder tragen. Das Tragen des Geräts mit dem Finger auf dem Schalter oder auf dem stromführenden Gerät, das den Schalter eingeschaltet hat, trägt zu Unfällen bei.
- Stellen Sie sicher, dass das Gerät auf einer horizontalen Fläche steht. Verwenden Sie das Gerät nicht an der gleichen Stelle, wenn das Gerät mit einer Walzenbürste ausgestattet ist und der Griff nicht vollständig aufrecht steht. Lagern Sie das Gerät nicht an einem Ort, an dem es einfrieren kann.
- Schalten Sie das Gerät bei Nichtgebrauch vor dem Reinigen, Warten aus, oder bevor Sie es mit einer beweglichen Bürste anschließen oder trennen.
- Verwenden Sie kein Gerät, das beschädigt oder modifiziert ist. Beschädigte oder modifizierte Batterien können ein unvorhersehbares Verhalten zeigen, was zu Feuer, Explosion oder Verletzungsgefahr führen kann.
- Verändern Sie das Gerät nicht und versuchen Sie nicht, es zu reparieren, es sei denn, dies ist in der Gebrauchs- und Pflegeanleitung angegeben.
- Verwenden Sie das Gerät nicht mit einem beschädigten Aufsatz (z. B. Ladestation, Ladekabel usw.). Wenn der Aufsatz beschädigt ist, muss es vom Hersteller, seinem Servicepartner oder ähnlichen qualifizierten Personen ersetzt werden, um Gefahren zu vermeiden.
- Lassen Sie die Wartung von einer qualifizierten Reparaturkraft durchführen, die nur identische Ersatzteile verwendet. Dadurch wird sichergestellt, dass die Sicherheit des Produkts erhalten bleibt.
- Wenn das Netzkabel beschädigt ist, muss es durch den Hersteller, seinen Kundendienst oder ähnlich qualifizierte Fachkräfte ersetzt werden, um eine Gefährdung zu vermeiden.

Akku und Aufladen

- Zum Aufladen des Gerätes nur die mitgelieferte Ladestation verwenden. Nur mit HCBAE-Ladestation verwenden.
- Befolgen Sie alle Ladeanweisungen und laden Sie das Gerät nicht außerhalb des in der Batterie angegebenen Temperaturbereichs auf, da dies die Brandgefahr erhöht.
- Die Ladestation ist mit einer Trocknungsfunktion ausgestattet und nur zum Trocknen der Bürste dieses Geräts geeignet.
- Halten Sie die Ladestation von beheizten Oberflächen fern. Fassen Sie den Stecker der Ladestation oder das Gerät nicht mit nassen Händen. Um den Netzstecker zu ziehen, greifen Sie nach dem Stecker der Ladestation und nicht nach dem Kabel.
- Ziehen oder tragen Sie Ladestation nicht per Kabel, wobei Sie Kabel als Griff verwenden, Tür am Kabel schließen oder Kabel um scharfe Kanten oder Ecken ziehen.
- Benutzen Sie keine nicht wiederaufladbaren Batterien. Bei Nichtbeachtung besteht Brandgefahr für den Lithium-Ionen-Akku. Dieses Produkt enthält Batterien, die nur durch qualifizierte Techniker oder Kundendienst ersetzt werden können.
- Der Lithium-Ionen-Akku enthält umweltgefährdende Substanzen. Bevor Sie das Gerät entsorgen, entfernen Sie bitte zuerst den Batteriesatz, dann werfen Sie ihn oder recyceln Sie ihn gemäß den lokalen Gesetzen und Vorschriften des Landes oder der Region, in dem er verwendet wird.
- Das Gerät muss beim Entfernen der Batterie vom Netzteil getrennt werden. Batterien außerhalb der Reichweite von Kindern aufbewahren. Nehmen Sie Batterien niemals in den Mund. Im Falle des Verschluckens wenden Sie sich an Ihren Arzt oder die örtliche Giftnotrufzentrale.
- Kommen Sie unter missbräuchlichen Bedingungen niemals die Batterie in Berührung, aus der die Flüssigkeit ausgeworfen wird. Wenn die Berührung versehentlich auftritt, spülen Sie mit Wasser ab. Wenn die Flüssigkeit mit den Augen in Berührung kommt, suchen Sie sofort ärztliche Hilfe auf. Die aus der Batterie ausgestoßene Flüssigkeit kann Reizungen oder Verbrennungen verursachen.

- Die Ladestation eignet sich zum Aufladen des 6-Zellen-Akkupacks mit 5000 mAh. Diese Ladestation sollte nicht zum Laden von nicht wiederaufladbaren Batterien verwendet werden. Bei Nichtbeachtung besteht Brandgefahr für den Lithium-Ionen-Akku.
- Die Ladestation ist mit einem -Symbol gekennzeichnet, das angibt: „Vorsicht: Heiße Oberfläche.“ Berühren Sie während der Selbstreinigung mit heißem Wasser nicht die Walzenbürste, das heiße Wasser oder das Heizmodul der Ladestation.

Symbole



Geräte der Klasse II



Feinsicherung mit Zeitverzögerung wobei „T 3,15“ A das Symbol für die Zeit/ Strom-Kennlinie ist



Nur für den Innenbereich geeignet



Bedienungsanleitung lesen



Achtung: Heiße Oberfläche



WEEE-Informationen

Alle mit diesem Symbol gekennzeichneten Produkte sind Elektroschrott und Elektrogeräte (WEEE entsprechend EU-Richtlinie 2012/19/EU) und dürfen nicht mit unsortiertem Haushaltsmüll vermischt werden. Schützen Sie stattdessen Ihre Mitmenschen und die Umwelt, indem Sie Ihre zu entsorgenden Geräte an eine dafür vorgesehene, von der Regierung oder einer lokalen Behörde eingerichtete Sammelstelle zum Recycling von Elektroschrott und Elektrogeräten bringen. Eine ordnungsgemäße Entsorgung und Recycling helfen, negative Auswirkungen auf die Gesundheit von Umwelt und Menschen zu vermeiden. Wenden Sie sich bitte an den Installateur oder lokale Behörden, um Informationen zum Standort und den allgemeinen Geschäftsbedingungen solcher Sammelstellen zu erhalten.

Wir, Dreame Trading (Tianjin) Co., Ltd., bestätigen hiermit, dass dieses Gerät mit dengeltenden Verordnungen und europäischen Normen sowie etwaigen Ergänzungen in Einklang steht. Der vollständige Wortlaut der EU-Konformitätserklärung ist unter der folgenden Internetadresse abrufbar: <https://global.dreametech.com>

Ein detailliertes elektronisches Handbuch finden Sie unter <https://global.dreametech.com/pages/user-manuals-and-faqs>

Produktübersicht

Packliste



Handgriff

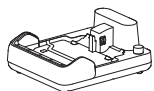

Ladestation

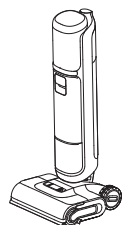

Hauptkörper
Reinigungs-
bürste



Ersatzwalzen-
bürste





Ersatzfilter

Produktübersicht

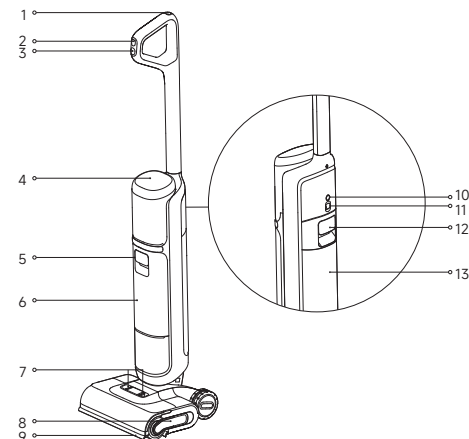
Staubsauger



- | | | | | | |
|---|---|----|----------------------------|----|---------------------------------|
| 1 |  Selbstreinigungstaste | 8 | Handgriff der Walzenbürste | 11 | Omnidirektionales Rad |
| 2 |  Modusschalter | 9 | Roboter-Hubarm | 12 | Griff für Schmutzwasserbehälter |
| 3 |  Netzschalter | 10 | Sprachansage-/WLAN-Taste | 13 | Schmutzwasserbehälter |
| 4 | Bildschirm | | | | |
| 5 | Griff für Frischwasserbehälter | | | | |
| 6 | Frischwasserbehälter | | | | |
| 7 | Entriegelungstasten der Walzenbürstenabdeckung | | | | |
- Kurz drücken, um die Sprachansage zu aktivieren oder die Lautstärke einzustellen
· Gedrückt halten, um die WLAN-Einrichtung zu starten/ WLAN zurückzusetzen
· Sprachen über die APP einstellen

Ladestation

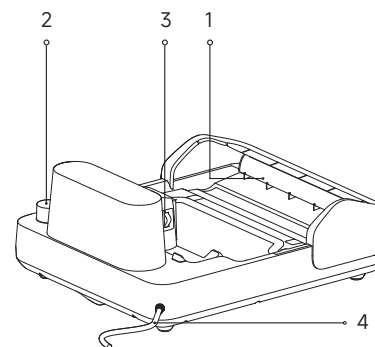

1. Trocknungsluftauslass
2. Zubehörsteckplatz
3. Ladekontakte
4. Netzkabel

Installation und Aufladen

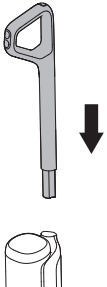
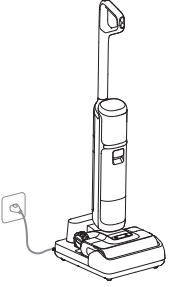
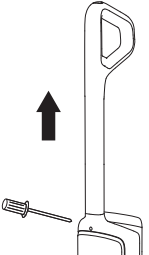

Laden Sie das Gerät vor dem ersten Gebrauch vollständig auf.

 <p>1</p>	 <p>2</p>	 <p>3</p>
<p>1. Fügen Sie das Ende der Griffbaugruppe senkrecht in die Öffnung auf der Oberseite des Geräts ein, bis es mit einem Klicken einrastet.</p>	<p>2. Stellen Sie die Ladestation gegen eine Wand auf den Boden und schließen Sie sie an eine Stromquelle an.</p>	<p>3. Stellen Sie das Gerät auf die Ladestation. Wenn die Anzeige 100 % erreicht, ist der Ladevorgang abgeschlossen.</p>
 <p>* Zum Auseinanderbauen führen Sie einen harten Gegenstand wie angegeben in die Öffnung des Geräts ein, um die Kontakte einzudrücken, und ziehen Sie gleichzeitig den Griff nach oben.</p>		

Hinweis:

- Wenn innerhalb von 10 Minuten nach dem vollständigen Aufladen kein Betrieb erfolgt, wechselt das Gerät in den Ruhemodus. Bitte starten Sie das Gerät neu, wenn Sie es wieder benutzen möchten.
- Um die Lebensdauer des Akkus zu verlängern, kühlt sich der Akku nach längerem Gerätebetrieb automatisch ab.

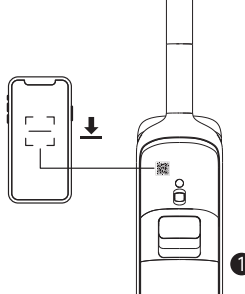
Verbinden mit der „Dreamehome“ App

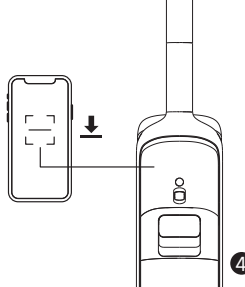
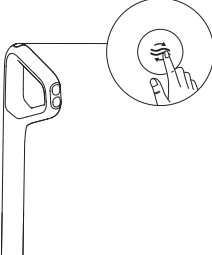
 <p>1</p>	 <p>2</p>	 <p>3</p>
<p>1. Scannen Sie den QR-Code auf dem Gerät oder suchen Sie im App-Store nach „Dreamehome“, um die App herunterzuladen und zu installieren.</p>	<p>2. Drücken Sie kurz den Ein-/Aussschalter, um das Gerät einzuschalten.</p>	<p>3. Halten Sie die Sprachansage-/WLAN-Taste auf der Rückseite des Geräts gedrückt, um die WLAN-Verbindung einzurichten. Die WLAN-Anzeige leuchtet pulsierend in Weiß, und die Sprachansage lautet: „Warten auf die Netzwerkkonfiguration“.</p>
 <p>4</p>		
<p>4. Öffnen Sie die Dreamehome-App und scannen Sie denselben QR-Code auf dem Gerät erneut, um das Gerät hinzuzufügen. Bitte folgen Sie den Anweisungen, um die WLAN-Verbindung herzustellen.</p>	<p>* Halten Sie die Sprachansage-/WLAN-Taste und die Selbstreinigungs-Taste 3 Sekunden lang gedrückt, um die Werkseinstellungen wiederherzustellen.</p>	

Hinweis:

- Es wird nur 2,4-GHz-WLAN unterstützt.
- Aufgrund von Aktualisierungen der App-Software kann der tatsächliche Betrieb von den Anweisungen in dieser Anleitung abweichen. Bitte folgen Sie den auf der aktuellen App-Version basierenden Anweisungen.
- Das Gerät beendet die Netzwerkverbindung, wenn es 10 Minuten lang nicht bedient wird oder wenn die Netzwerkverbindung fehlschlägt. Zum Zurücksetzen von WLAN wiederholen Sie bitte die obigen Schritte und schließen Sie die Verbindung gemäß den Aufforderungen in der App ab.

Reinigung wird gestartet

 <p>1</p>	 <p>2</p>	 <p>3</p>
<p>1. Ziehen Sie am Griff des Frischwasserbehälters, um den Behälter zu entfernen.</p>	<p>2. Öffnen Sie den Behälterdeckel und füllen Sie den Behälter mit sauberem Wasser.</p>	<p>3. Setzen Sie den Wasserbehälter wieder ein, bis er einrastet.</p>
 <p>4</p>	 <p>5</p>	 <p>6</p>
<p>4. Treten Sie vorsichtig auf die Bodenbürste und kippen Sie das Gerät nach hinten. Drücken Sie kurz den Ein-/Ausschalter , um den Betrieb zu starten/stoppen.</p>	<p>5. Das Gerät kann in einem 180-Grad-Winkel flach hingelegt werden, so dass die Reinigung unter flachen Möbeln möglich ist.</p>	<p>6. Drücken Sie kurz den Modusschalter , um den Modus nach Ihren Wünschen zu wechseln.</p>

Hinweis:

- Verwenden Sie es nicht, zum Saugen von schäumenden Flüssigkeiten.
- Während des Betriebs wird das Gerät in aufrechter Position gehalten.
- Das Gerät eignet sich zur Reinigung von Böden, Marmor, Fliesen und anderen harten Oberflächen.
- Heben oder bewegen Sie das Gerät während des Betriebs nicht unnötig, um zu verhindern, dass Schmutzwasser in den Motor zurückfließt.

Bildschirm



Smarter Modus

Das Gerät erkennt die Stärke der Verschmutzung und passt die Saugleistung und den Wasserdurchfluss entsprechend an.



Heißwasser-Modus

Geeignet für die Reinigung mittelstarker Verschmutzungen, die Wassertemperatur steigt dabei schrittweise bis zur Heißwasserstufe an.



Benutzerdefinierter Modus

Saugleistung, Wassermenge usw. können über die APP eingestellt werden. Der Hauptteil des Geräts wird entsprechend den Einstellungen in der APP in Betrieb genommen.



Saugmodus

Nur Trockensaugen ohne Wasserausgabe.



Selbstreinigungsmodus



Trocknungsmodus



Ladeindikator

- Hauchend Orange: Batteriestand $\leq 20\%$ (Aufladen)
- Hauchend grün: Batteriestand $> 20\%$ (Aufladen)
- Leuchtet grün: Voll aufgeladen



WLAN-Anzeige

- Hauchend: Verbindung wird hergestellt
- Blinkt: Verbinden/OTA-Aktualisierung
- Ein: Verbunden



Zu wenig Wasser im Wasserbehälter.

Füllen Sie ihn mit sauberem Wasser auf.



Der Schmutzwasserbehälter ist voll

Den Schmutzwasserbehälter leeren.



Walzenbürste ist blockiert

Reinigen Sie die Walzenbürste mit der mitgelieferten Reinigungsbürste.



Blockierte Röhre

Reinigung des Rohres und des Schmutzsensors.



Die Walzenbürste und der Schlauch sind verschmutzt

Stellen Sie das Gerät zur Selbstreinigung wieder auf die Basis.

Entleeren des Schmutzwasserbehälters

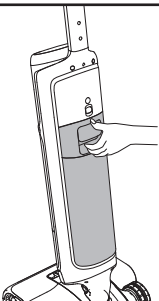
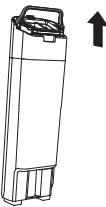
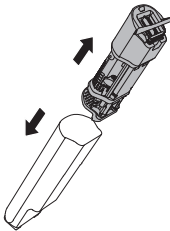
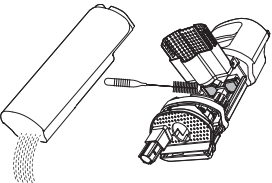
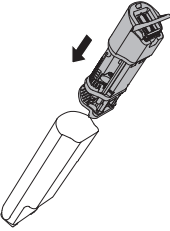
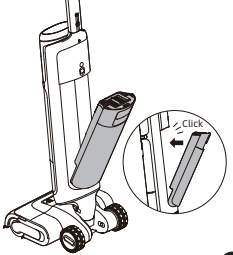
		
<p>1. Ziehen Sie am Griff des Schmutzwasserbehälters, um den Schmutzwasserbehälter zu entfernen.</p>	<p>2. Heben Sie den Griff der Abdeckung des Schmutzwasserbehälters an und ziehen Sie die Abdeckung heraus.</p>	<p>3. Heben Sie den Schmutzfilterkorb an und entsorgen Sie den Schmutz.</p>
		
<p>4. Gießen Sie das Schmutzwasser aus und spülen Sie den Behälter mit sauberem Wasser aus. Benutzen Sie die Reinigungsbürste, um die roten Filtermaschen zu reinigen.</p>	<p>5. Drücken Sie nach der Reinigung auf den Deckelgriff des Schmutzwasserbehälters und setzen Sie den Deckel in den Schmutzwasserbehälter ein, um ihn wieder einzusetzen.</p>	<p>6. Setzen Sie den Boden des Behälters in den Hauptkörper ein. Kippen Sie den Behälter in Richtung des Hauptkörpers, bis er einrastet.</p>

Selbstreinigung mit Heißwasser und Trocknungsmodus

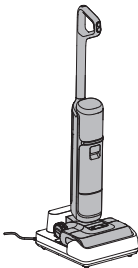
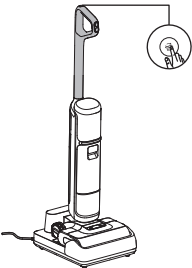
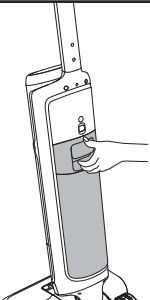
		
<p>1. Setzen Sie das Gerät wieder auf die Basis. Stellen Sie sicher, dass der Wasserstand im Frischwasserbehälter für die Selbstreinigung ausreichend ist.</p>	<p>2. Drücken Sie bei der ersten Inbetriebnahme kurz die Selbstreinigungstaste, um die voreingestellte automatische angepasste immersive Selbstreinigung mit heißem Wasser und intelligente Trocknung zu aktivieren. Für weitere Selbstreinigungsmodi oder zum Ändern der Trocknungsmodi gehen Sie zu den Einstellungen in der Dreamehome App.</p>	<p>3. Nach Abschluss der Selbstreinigung wechselt das Gerät automatisch in den Trocknungsmodus. Leeren Sie den Schmutzwasserbehälter umgehend.</p>

	<p>Nach der Konfiguration in der App kurz drücken. Wechseln Sie per Sprachansage zwischen den Modi Standard- und tiefgreifende immersive Selbstreinigung mit heißem Wasser.</p>	
	<p>Halten Sie 3 Sekunden lang gedrückt</p>	<p>In den unabhängigen Trocknungsmodus wechseln</p>
	<p>Im Trocknungsmodus kurz drücken</p>	<p>Trocknungsmodus verlassen</p>

Hinweis:



- Selbstreinigungsfunktion kann nur aktiviert werden, wenn das Gerät aufgeladen wird und der Akkustand mehr als 20 % beträgt.
- Berühren Sie während der Selbstreinigung mit heißem Wasser nicht die Walzenbürste, das heiße Wasser oder das Heizmodul der Ladestation.

Pflege und Wartung

Tipps:

- Schalten Sie das Gerät vor der Wartung aus. Berühren Sie nicht den Ein-/Ausschalter.
- Teile müssen bei Bedarf ausgetauscht werden. Bitte verwenden Sie die vom Originalwerk vorgesehenen Teile, um Schäden am Produkt aufgrund von Ungeeignetheit zu vermeiden.
- Wenn das Gerät längere Zeit nicht verwendet wird, laden Sie es vollständig auf, ziehen Sie den Netzstecker ab und lagern Sie das Gerät in einer kühlen Umgebung mit geringer Luftfeuchtigkeit, fern von direkter Sonneneinstrahlung. Um das übermäßige Entladen des Akkus zu vermeiden, laden Sie das Gerät mindestens alle 3 Monate auf.

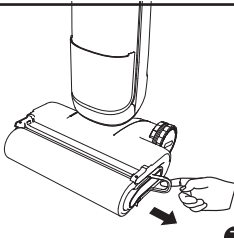
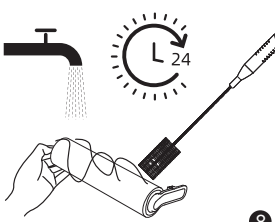
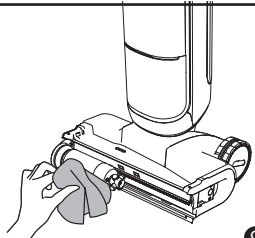
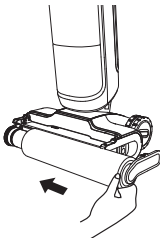
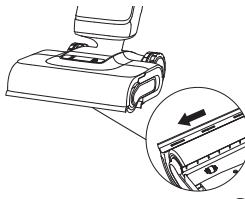
 <p>1</p>	 <p>2</p>	 <p>3</p>
<p>1. Gießen Sie das Schmutzwasser aus, nehmen Sie den Filter heraus und spülen Sie den Behälter, die Behälterabdeckung und den Schmutzfilterkorb mit sauberem Wasser aus.</p>	<p>2. Klopfen Sie den auf der Filteroberfläche befindlichen Staub vorsichtig ab. Bei Verschmutzung des Filters spülen Sie ihn mit Wasser ab.</p>	<p>3. Nach dem vollständigen Trocknen des Filters setzen Sie ihn wieder in die Abdeckung des Schmutzwasserbehälters ein. Setzen Sie die Abdeckung des Schmutzwasserbehälters in den Behälter ein.</p>
 <p>4</p>	 <p>5</p>	 <p>6</p>
<p>4. Wischen Sie den Schlauch vorsichtig vor dem Gebrauch mit einem feuchten Tuch ab. Spülen Sie den Schlauch nicht aus.</p>	<p>5. Setzen Sie den Boden des Behälters in den Hauptkörper ein. Kippen Sie den Behälter in Richtung des Hauptkörpers, bis er einrastet.</p>	<p>6. Drücken Sie die Entriegelungstaste der Bürstenrollenabdeckung nach innen, um die Abdeckung zu entfernen.</p>

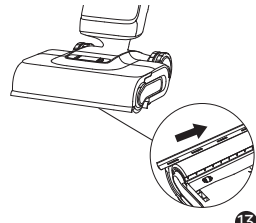
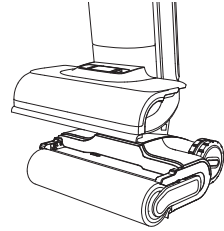
 <p>7</p>	 <p>8</p>	 <p>9</p>
<p>7. Ziehen Sie am Walzenbürstengriff, um die Walzenbürste herauszunehmen.</p>	<p>8. Entfernen Sie mit der mitgelieferten Reinigungsbürste alle Haare und Verschmutzungen, die sich auf der Walzenbürste verfangen haben. Spülen Sie die Walzenbürste mit sauberem Wasser aus.</p>	<p>9. Wischen Sie den Saugeinlass mit einem trockenen Tuch oder einem feuchten Lappen ab. Spülen Sie die Bürsten-Aufsätze nicht mit Wasser ab.</p>
 <p>10</p>	 <p>11</p>	 <p>12</p>
<p>10. Nach dem vollständigen Trocknen der Walzenbürste halten Sie den Walzenbürstengriff fest und setzen ihn wieder ein.</p>	<p>11. Klappen Sie die Abdeckung der Bürstenwalze um, ziehen Sie den Roboter-Hauptarm heraus, und schieben Sie den Abstreifer nach links, um ihn zu entfernen.</p>	<p>12. Spülen Sie den Abstreifer mit sauberem Wasser aus.</p>
 <p>13</p>	 <p>14</p>	
<p>13. Nach dem vollständigen Trocknen des Abstreifers richten Sie ihn am Schlitz aus und schieben ihn zum Wiedereinbau nach rechts.</p>	<p>14. Richten Sie die Bürstenabdeckung an der Bürste aus. Drücken Sie nach unten, bis die Abdeckung einrastet.</p>	

Hinweis:

- Es wird empfohlen, den Filter alle 3 bis 6 Monate auszutauschen.
- Reinigen Sie die Walzenbürste nach Bedarf. Es wird empfohlen, die Bürstenrolle alle 3 bis 6 Monate auszutauschen.

Fehlersuche

Wenn ein Fehler auftritt, wird das Gerät nicht mehr funktionieren. Bitte beachten Sie die folgende Tabelle zur Fehlerbehebung. Wenn das Problem weiterhin besteht, wenden Sie sich bitte an den Kundendienst.

Fehler	Mögliche Ursache	Lösung
Das Gerät funktioniert nicht	Der Akku des Geräts ist leer oder der Akkustand ist niedrig	Laden Sie den Akku vor dem Gebrauch vollständig auf
	Das Gerät befindet sich in der aufrechten Position	Stellen Sie das Gerät nach hinten
	Der Überhitzungsschutzmodus wurde durch eine Verstopfung aktiviert	Beseitigen Sie die Verstopfung und warten Sie, bis die Temperatur wieder normal ist
	Der Schmutzwasserbehälter ist voll	Den Schmutzwasserbehälter leeren
	Der Griff, die Walzenbürste oder der Schmutzwasserbehälter ist nicht richtig installiert.	Vergewissern Sie sich, dass der Griff, die Walzenbürste und der Schmutzwasserbehälter richtig eingesetzt sind
Das Gerät wird langsam aufgeladen	Die Temperatur des Akkus ist zu niedrig oder zu hoch	Warten Sie, bis sich die Temperatur des Akkus wieder normalisiert hat
Die Saugleistung des Gerätes ist niedrig	Der Filter ist verstopft	Reinigung des Filters
	Der Saugeinlass oder -rohr ist blockiert	Reinigen Sie das Rohr und die Saugöffnung
Der Motor macht ein seltsames Geräusch	Zu viel Schmutzwasser im Schmutzwasserbehälter	Den Schmutzwasserbehälter leeren
	Die Hauptaugöffnung ist blockiert	Beseitigen Sie eventuelle Verstopfungen in der Hauptaugöffnung
Die Akkustatusanzeige leuchtet während des Ladevorgangs nicht	Das Kabel der Ladestation ist nicht in die Steckdose eingesteckt	Stellen Sie sicher, dass das Kabel der Ladestation eingesteckt ist.
	Das Gerät wird nicht richtig an die Ladestation angeschlossen	Stellen Sie sicher, dass das Gerät richtig auf der Ladestation platziert ist

Fehlersuche

Es kommt kein Wasser aus dem Gerät	Der Frischwasserbehälter ist nicht ordnungsgemäß installiert, oder der Wasserstand im Frischwasserbehälter ist zu niedrig	Setzen Sie den Frischwasserbehälter wieder ein oder füllen Sie ihn auf
	Es dauert 30 Sekunden, um die Walzenbürste zu befeuchten	Schalten Sie das Gerät ein und überprüfen Sie es in 30 Sekunden erneut
Wasseraustritt an der Oberseite des Schmutzwasserbehälters	Eine Kollision oder starkes Ziehen führt dazu, dass Wasser in den Motor gelangt	Bewegen Sie das Gerät vorsichtig hin und her, wenn es eingeschaltet ist
	Der Filter ist nach der Reinigung nicht vollständig trocken	Den Filter vor Gebrauch gründlich abtrocknen
Selbstreinigung ist fehlgeschlagen	Ein Gegenstand verklemt sich in der Walzenbürste	Öffnen Sie die Walzenbürstenabdeckung, um die Walzenbürste zu überprüfen und zu reinigen
	Das Gerät wird nicht richtig an die Ladestation angeschlossen	Stellen Sie sicher, dass das Gerät vor der Selbstreinigung aufgeladen wird
	Die Selbstreinigung kann nicht gestartet werden, wenn der Batteriestand weniger als 20 % beträgt	Die Selbstreinigungsfunktion kann nur aktiviert werden, wenn das Gerät geladen ist und der Akkustand mehr als 20% beträgt
	Der Schmutzwasserbehälter ist nicht installiert oder ist voll	Installieren oder leeren Sie den Schmutzwasserbehälter
Schlechte Trocknungsleistung	Der Frischwasserbehälter ist nicht richtig installiert, oder der Wasserstand im Frischwasserbehälter ist zu niedrig	Setzen Sie den Frischwasserbehälter wieder ein oder füllen Sie ihn auf
	Luftauslass und Lufteinlass der Ladestation könnten vermutlich blockiert werden.	Verstopfung von Luftauslass und Lufteinlass prüfen und beseitigen.
WLAN-Verbindung fehlgeschlagen	Das Passwort für das WLAN-Netzwerk ist falsch.	Überprüfen Sie, ob das Passwort für die Verbindung mit Ihrem WLAN-Netzwerk korrekt ist.
	Das Gerät unterstützt keine 5-GHz-WLAN-Verbindung.	Stellen Sie sicher, dass der Roboter mit einer 2,4-GHz-WLAN-Verbindung verbunden ist.
	Das WLAN-Signal ist schwach.	Stellen Sie sicher, dass sich der Roboter in einem Gebiet mit guter WLAN-Abdeckung befindet.
	Das Gerät ist möglicherweise nicht für die Konfiguration bereit	Beenden Sie die App, starten Sie diese erneut, und versuchen Sie es dann noch einmal wie angewiesen.

Für weitere Serviceleistungen kontaktieren Sie uns bitte über <https://global.dreametech.com/pages/contact-us>

Website: <https://global.dreametech.com>

Fehlermeldungen und Lösungen

Wenn das Gerät nicht ordnungsgemäß funktioniert, wird auf dem Bildschirm eine Fehlermeldung angezeigt. Schauen Sie in der Tabelle „Fehlerbehebung“ nach, um eine Lösung zu finden.

Code zur Fehlersuche	Mögliche Ursache	Lösung
E1 - E7	Fehler	Zur Fehlerbehebung das Gerät neu starten. Wenn das Problem weiterhin besteht, wenden Sie sich bitte an den Kundendienst
F1-F6		
H1 - H6		
H7	Akku-Überhitzung	Warten Sie, bis sich die Temperatur des Akkus wieder normalisiert hat

Spezifikationen

Staubsaugen			
Modell	HHR48A	Ladezeit	ca. 4 Stunden
		Betriebszeit	72 min (Leiser Modus)
Bemessungsspannung	21,6 V $\overline{\text{---}}$	Bemessungsleistung	400 W
Kapazität des Reinwasserbehälters	800 ml	Kapazität des Schmutzwasserbehälters	650 ml
Ladestation			
Modell	HCB AE	Bemessungsleistungsaufnahme*	650 W
Nenneingang	220-240 V \sim 50 - 60 Hz	Nennausgang	27,0 V $\overline{\text{---}}$ 1,6 A

* Die Bemessungsleistungsaufnahme bezieht sich auf die Leistung, die während eines repräsentativen Zyklus zum Einschalten des Trocknungsmodus gemessen wurde.

* Wenn das Gerät vollständig aufgeladen ist, wechselt es nach 10 Minuten automatisch in den Standby-Modus mit einem Stromverbrauch von 0,8 W (mit Netzwerk-Standby) oder 0,4 W (ohne Netzwerk-Standby).

Entsorgung und Entfernung von Batterien

Die eingebaute Lithium-Ionen-Batterie enthält umweltgefährdende Substanzen. Stellen Sie vor der Entsorgung der Batterie sicher, dass die Batterie von qualifizierten Technikern entfernt und in einer geeigneten Recyclinganlage entsorgt wird.

- die Batterie muss vor dem Verschrotten aus dem Gerät entfernt werden;ä
- das Gerät muss beim Ausbau der Batterie vom Netz getrennt werden;
- die Batterie muss sicher entsorgt werden.

Anleitung zum Entfernen

1. Entfernen Sie die Verschlusschraube oben auf der Rückseite des Geräts und nehmen Sie die Schraube mit einem Schraubenzieher heraus.
2. Entfernen Sie die Display-Baugruppe mit einem geeigneten Werkzeug und trennen Sie die Kabel ab.
3. Entfernen Sie alle Befestigungsschrauben des Gehäuses mit einem Schraubendreher.
4. Entfernen Sie die Schrauben an der Akku-Baugruppe und nehmen Sie anschließend die Akku-Abdeckung ab.
5. Trennen Sie die Anschlusskabel des Akkus und nehmen Sie den Akku aus der Akku-Baugruppe heraus.

ACHTUNG:

- Bevor Sie den Akku entfernen, trennen Sie die Stromversorgung und lassen Sie den Akku komplett leer laufen.
- Nicht benötigte Batterien sollten in einer geeigneten Recyclinganlage entsorgt werden.
- Lassen Sie den Akku nicht in einer Umgebung mit extrem hohen Temperaturen, um Explosionsrisiken zu vermeiden.
- Unter missbräuchlicher Verwendung kann Flüssigkeit aus der Batterie ausgestoßen werden. Wenn Sie aus Versehen anfassen, spülen Sie mit Wasser und suchen Sie medizinische Hilfe.

Consignes de sécurité importantes

Veillez lire attentivement ce manuel avant l'utilisation et le conserver pour référence ultérieure. Lors de l'utilisation d'un appareil électrique, des précautions de base doivent toujours être prises, notamment les suivantes :

LISEZ TOUTES LES INSTRUCTIONS AVANT D'UTILISER (CET APPAREIL). Ces messages d'avertissement et ces instructions doivent être suivis pour éviter les risques d'électrocution, de départ de feu et d'éventuelles blessures.

AVERTISSEMENT — Pour éviter les risques de départ de feu, de choc électrique ou de blessures :

Restrictions d'utilisation

- Cet appareil ne doit pas être utilisé par des enfants âgés de moins de 8 ans et des personnes ayant un handicap physique, sensoriel ou intellectuel, ou une connaissance ou une expérience limitée sans la surveillance d'un parent ou d'un tuteur pour assurer un fonctionnement en toute sécurité et éviter les risques. Les opérations de nettoyage et d'entretien ne doivent pas être effectuées par les enfants sans supervision.
- Le film plastique peut être dangereux. Pour éviter tout risque de suffocation, tenez-le à l'écart des enfants. Les enfants ne doivent pas jouer avec l'appareil.
- N'utilisez l'appareil qu'à l'intérieur, sur des surfaces de sol non recouvertes de tapis, comme le vinyle, le carrelage, le bois scellé, etc. Veillez à ne pas rouler sur des objets non fixés ou sur les bords d'un tapis. Le fait de bloquer la brosse peut entraîner une défaillance prématurée de la courroie.
- N'utilisez que ce qui est décrit dans ce guide de l'utilisateur. N'utilisez que les accessoires recommandés par le fabricant.
- N'exposez pas l'appareil au feu ou à une température excessive. L'exposition au feu ou à une température excessive peut provoquer une explosion.
- N'utilisez pas l'appareil dans des environnements extrêmement chauds ou froids (inférieurs à 5 °C/41 °F ou supérieurs à 40 °C/104 °F). Veuillez charger l'appareil à une température supérieure à 5 °C/41 °F et inférieure à 40 °C/104 °F.
- Ne plongez pas l'appareil dans un liquide.
- N'utilisez pas l'appareil pour aspirer des liquides combustibles ou inflammables, tels que l'essence. N'utilisez pas l'appareil dans des zones où des liquides inflammables ou combustibles peuvent être présents.
- Ne mettez aucun objet dans les ouvertures. N'utilisez pas l'appareil lorsqu'une ouverture est bloquée. Ne laissez pas la poussière, des peluches, des cheveux ou d'autres éléments entraver la circulation de l'air.
- Ne ramassez pas de produits toxiques (eau de Javel, ammoniac, déboucheur de canalisations, etc.). Ne ramassez pas d'objets durs ou pointus tels que du verre, des clous, des vis, des pièces de monnaie, etc.
- N'utilisez pas l'appareil dans un espace clos rempli de vapeurs de peinture à l'huile, de diluant pour peinture, de certaines substances antimites, de poussières inflammables ou d'autres vapeurs explosives ou toxiques. Ne ramassez rien qui brûle ou qui fume, comme des cigarettes, des allumettes ou des cendres chaudes.
- N'utilisez pas l'appareil si les filtres ne sont pas en place.
- Tenez les cheveux, les vêtements amples, les doigts et toutes les parties du corps éloignés des ouvertures et des parties mobiles de l'appareil et de ses accessoires.
- Éloignez les câbles de mise à la terre de l'appareil lorsque vous l'utilisez. Un danger peut survenir si l'appareil passe sur un cordon d'alimentation.
- Faites très attention lorsque vous nettoyez les escaliers.

Consignes de sécurité importantes

Entretien et stockage

- Empêchez tout démarrage intempestif. Assurez-vous que l'interrupteur est en position OFF avant de prendre ou de transporter l'appareil. Le fait de porter l'appareil avec le doigt sur l'interrupteur ou d'allumer l'appareil peut provoquer un accident.
- Assurez-vous que l'appareil est placé sur une surface horizontale. N'utilisez pas l'appareil dans la même position si l'appareil est équipé d'une brosse à rouleau et que la poignée n'est pas complètement verticale. Ne rangez pas l'appareil dans un endroit où il risque de geler.
- Éteignez et débranchez l'appareil lorsqu'il n'est pas utilisé, avant de le nettoyer, de l'entretenir ou de le réparer, et avant de le connecter ou de le déconnecter avec une brosse en mouvement.
- N'utilisez pas un appareil endommagé ou modifié. Un appareil endommagé ou modifié peut avoir un comportement imprévisible et provoquer un incendie, une explosion ou un risque de blessure.
- Ne modifiez pas ou n'essayez pas de réparer l'appareil sauf comme indiqué dans les instructions d'utilisation et d'entretien.
- N'utilisez pas l'appareil avec un accessoire endommagé (par exemple : station de chargement, cordon d'alimentation, etc.). Si l'appareil ou l'accessoire est tombé, a été endommagé, est resté à l'extérieur, est tombé dans l'eau ou ne fonctionne pas comme il le devrait, n'essayez jamais de le faire fonctionner. Veuillez le faire réparer dans un centre de service agréé.
- Confiez l'entretien à un réparateur qualifié qui n'utilisera que des pièces de rechange identiques. Cela permet de garantir la sécurité de l'appareil.
- Si le cordon d'alimentation est endommagé, il doit être remplacé par le fabricant, son réparateur ou une personne possédant des qualifications équivalentes afin d'éviter tous risques.

Batterie et mise en charge

- Pour recharger l'appareil, utilisez uniquement la station de chargement fournie avec cet appareil. Utilisez uniquement la station de chargement HCB AE.
- Suivez toutes les instructions de chargement et ne chargez pas l'appareil en dehors de la plage de température spécifiée dans la batterie, car cela augmente le risque de départ de feu.
- La station de chargement est équipée d'une fonction de séchage et ne convient que pour sécher la brosse de cet appareil.
- Éloignez le câble de la station de chargement des surfaces chauffées. Ne manipulez pas la fiche de la station de chargement ou l'appareil avec des mains mouillées. Pour débrancher, saisissez la fiche de la station de chargement plutôt que le câble.
- Ne tirez pas ou ne transportez pas la station de chargement par le câble, n'utilisez pas le câble comme une poignée, ne fermez pas la porte sur le câble et ne tirez pas le câble autour de bords ou d'angles tranchants.
- N'utilisez pas de batterie non rechargeable. Sinon, la batterie lithium-ion peut prendre feu. Cet appareil contient des batteries qui ne peuvent être remplacées que par des techniciens qualifiés ou des personnes du service après-vente.
- La batterie lithium-ion contient des substances dangereuses pour l'environnement. Avant de mettre l'appareil au rebut, veuillez d'abord retirer la batterie, puis la mettre au rebut ou la recycler conformément aux lois et réglementations locales du pays ou de la région où elle est utilisée.
- L'appareil doit être débranché de la source d'alimentation lors du retrait de la batterie. Tenez les batteries hors de portée des enfants. Ne mettez jamais les batteries dans la bouche. En cas d'ingestion, contactez votre médecin ou le centre antipoison local.
- Dans de mauvaises conditions, ne touchez jamais la batterie d'où le liquide pourrait être éjecté. En cas de contact accidentel, rincez à l'eau. Si le liquide entre en contact avec les yeux, consultez immédiatement un médecin. Le liquide éjecté de la batterie peut provoquer des irritations ou des brûlures.

- La station de chargement permet de charger la batterie 6 cellules 5000 mAh. La station de chargement ne doit pas être utilisée pour charger une batterie non rechargeable. Sinon, la batterie lithium-ion peut prendre feu.
- La station de chargement est marquée d'une icône  indiquant « ATTENTION : surface chaude ». Ne touchez pas la brosse à rouleau, l'eau chaude ou le module de chauffage de la station de chargement lors du nettoyage automatique à l'eau chaude.

Symboles



Équipement de classe II



Fusible miniature à temporisation où T 3.15A est le symbole de la caractéristique temps/courant



Pour un usage en intérieur uniquement



Lire le mode d'emploi



Attention : surface chaude.



Informations concernant les DEEE

Tous les produits portant ce symbole sont des déchets d'équipements électriques et électroniques (DEEE d'après la directive 2012/19/UE) qui ne doivent pas être mélangés avec les ordures ménagères non triées. Vous devez protéger la santé humaine et l'environnement en déposant votre équipement usagé dans un point de collecte prévu à cet effet pour le recyclage des déchets d'équipements électriques et électroniques, désigné par le gouvernement et les autorités locales. Des procédures d'élimination et de recyclage adéquates permettent d'éviter les effets nocifs sur l'environnement et la santé humaine. Veuillez contacter l'installateur ou les autorités locales pour plus d'informations sur le site, ainsi que les modalités et conditions des points de collecte de ce type.

Nous, Dreame Trading (Tianjin) Co., Ltd., déclarons par la présente que cet équipement est conforme aux directives, normes européennes et amendements applicables. L'intégralité du texte de la déclaration UE de conformité est disponible à l'adresse Internet suivante :

<https://global.dreameotech.com>

Pour obtenir un manuel électronique détaillé, rendez-vous sur le site

<https://global.dreameotech.com/pages/user-manuals-and-faqs>

Présentation du produit

Liste d'emballage



Poignée

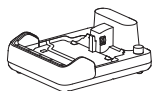

Station de chargement

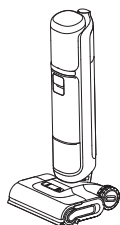

Corps principal



Brosse de nettoyage



Brosse à rouleau de rechange



Filtre de rechange

Présentation du produit

Aspirateur

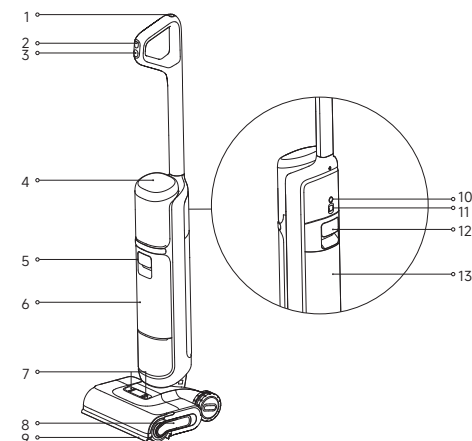

- | | | | | | |
|---|---|---|---------------------------------|----|---------------------------------|
| 1 | Bouton de nettoyage automatique | 8 | Poignée de la brosse à rouleau | 11 | Roue omnidirectionnelle |
| 2 | Commutateur de mode | 9 | Bras robotisé de levage | 12 | Poignée du réservoir d'eau sale |
| 3 | Interrupteur d'alimentation | 10 | Bouton de commande vocale/Wi-Fi | 13 | Réservoir d'eau sale |
| 4 | Écran d'affichage | <ul style="list-style-type: none"> · Appuyez brièvement pour activer la commande vocale ou régler le volume · Maintenez enfoncée pour lancer la configuration du Wi-Fi/réinitialiser le Wi-Fi · Réglez les langues via l'APP | | | |
| 5 | Poignée du réservoir d'eau propre | | | | |
| 6 | Réservoir d'eau propre | | | | |
| 7 | Boutons de déverrouillage du couvercle de la brosse à rouleau | | | | |

Station de chargement

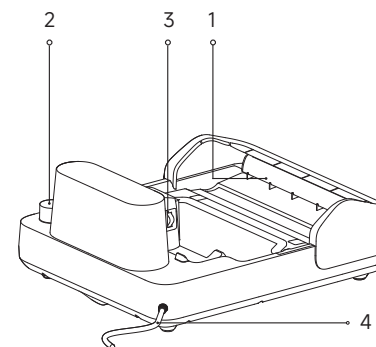

- Sortie de séchage à l'air
- Emplacement de rangement d'accessoire
- Contacts de charge
- Cordon d'alimentation

Installation et chargement

Chargez complètement l'appareil avant la première utilisation.

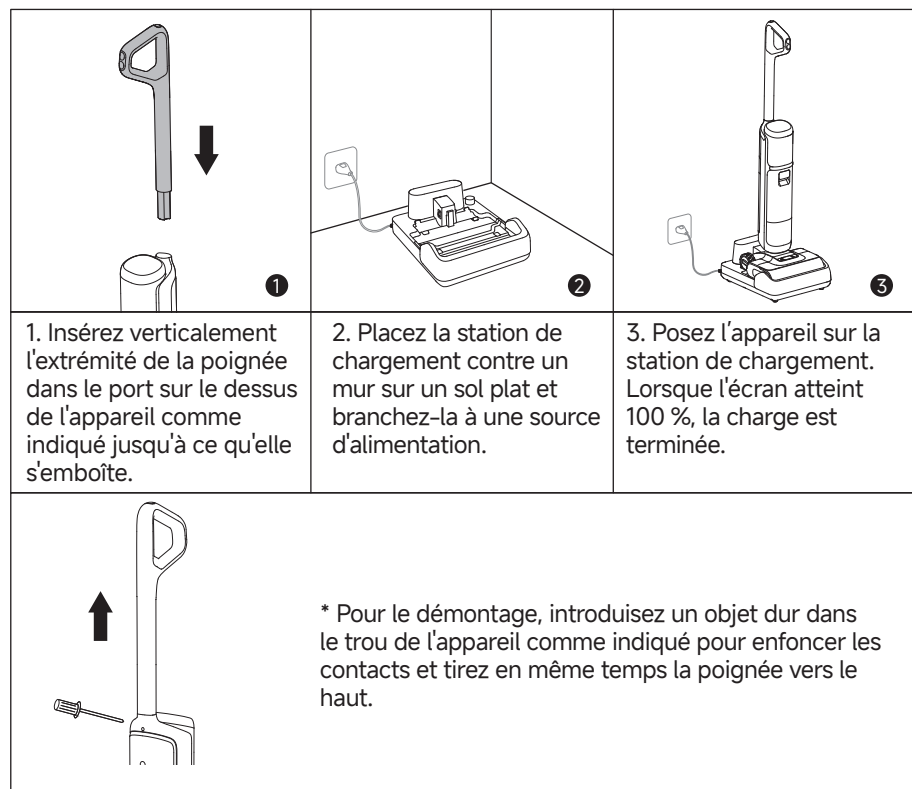

Remarque :

- Si l'appareil reste inutilisé pendant 10 minutes après la charge complète, il passe en mode veille. Veuillez redémarrer l'appareil pour l'utiliser.
- La batterie se refroidit automatiquement après une utilisation prolongée afin de prolonger sa durée de vie.



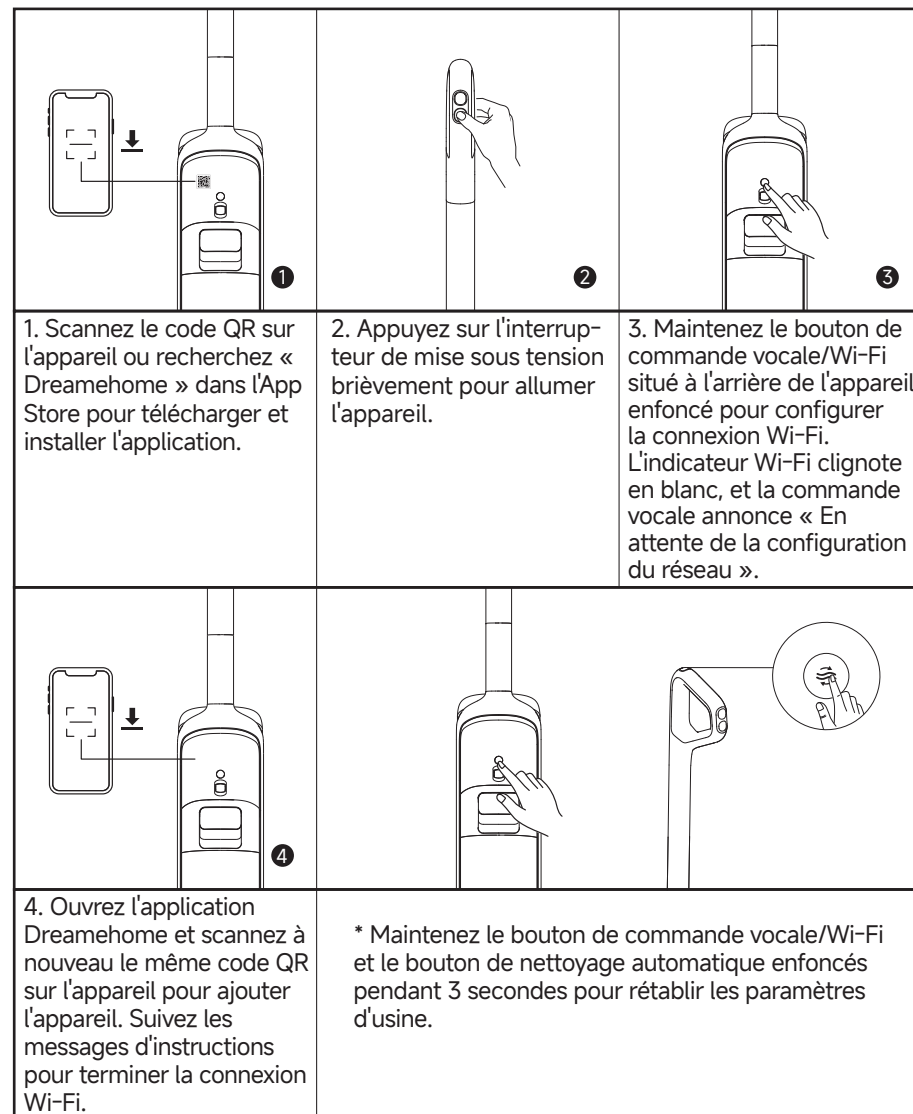

Connexion à l'application Dreamehome

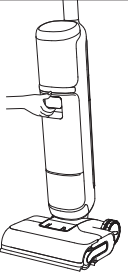

Remarque :

- Seul le réseau Wi-Fi 2,4 GHz est reconnu.
- Le logiciel d'application étant soumis à des mises à jour, les opérations réelles peuvent donc différer des instructions de ce manuel. Veuillez suivre les instructions selon la version actuelle de l'application.
- L'appareil quittera la connexion réseau s'il n'est pas utilisé pendant 10 minutes ou si la connexion réseau échoue. Pour réinitialiser le Wi-Fi, répétez les étapes ci-dessus et terminez la connexion en suivant les instructions dans l'application.

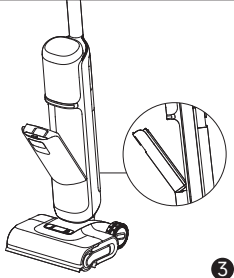
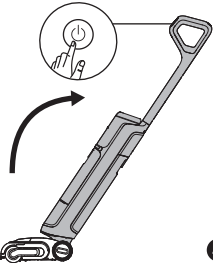
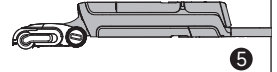
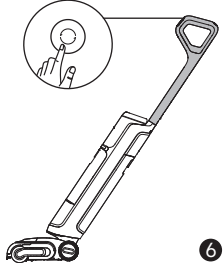
Démarrage du nettoyage

		
1. Tirez sur la poignée du réservoir d'eau propre pour retirer le réservoir.	2. Ouvrez le couvercle du réservoir et remplissez le réservoir d'eau propre.	3. Réinstallez le réservoir d'eau propre jusqu'à ce qu'il s'enclenche.
		
4. Appuyez doucement sur la brosse à plancher et inclinez l'appareil vers l'arrière. Appuyez brièvement sur l'interrupteur d'alimentation  pour démarrer/arrêter le fonctionnement.	5. L'appareil peut s'étendre à plat à un angle de 180 degrés, ce qui lui permet de nettoyer sous les meubles bas.	6. Appuyez brièvement sur le commutateur de mode  pour passer d'un mode à l'autre selon vos besoins.

Remarque :

- N'aspirez pas des liquides mousseux.
- L'appareil est suspendu en position verticale pendant qu'il fonctionne.
- L'appareil est adapté au nettoyage des sols, du marbre, des carreaux et autres surfaces dures.
- Ne soulevez pas ou ne déplacez pas l'appareil lorsqu'il fonctionne pour éviter que l'eau sale ne retourne dans le moteur.

Écran d'affichage



Mode intelligent

L'appareil détectera le niveau de saleté et ajustera intelligemment la puissance d'aspiration et le débit d'eau en conséquence.



Mode eau chaude

Convient au nettoyage de taches modérées, la température de l'eau augmentant progressivement jusqu'au niveau de l'eau chaude.



Mode personnalisé

La puissance d'aspiration, le volume d'eau, etc., peuvent être réglés dans l'application. Le corps principal commencera à fonctionner selon les réglages de l'application.



Mode aspiration

Aspiration à sec uniquement, sans distribution d'eau.



Mode de nettoyage automatique



Mode de séchage



Indicateur de charge

- Clignote lentement en orange : Niveau de batterie \leq 20 % (charge en cours)
- Clignote lentement en vert : Niveau de batterie $>$ 20 % (charge en cours)
- Clignote lentement en vert : Complètement chargé



Indicateur Wi-Fi

- Clignote lentement : À connecter
- Clignote rapidement : Connexion en cours/Mise à jour OTA
- Allumé : Connecté



Eau insuffisante dans le réservoir d'eau propre

Remplissez le réservoir d'eau propre.



Le réservoir d'eau sale est plein

Videz le réservoir d'eau sale.



Brosse à rouleau bloqué

Nettoyez la brosse à rouleau avec la brosse de nettoyage fournie.



Tube bouché

Nettoyez le tube et le capteur de saleté.



La brosse à rouleau et le tube sont sales

Reposez l'appareil sur la base pour le nettoyage automatique.

Vidange du réservoir d'eau sale

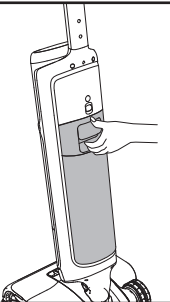
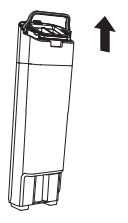
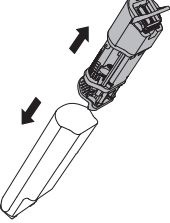
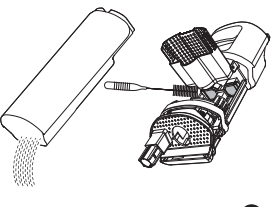
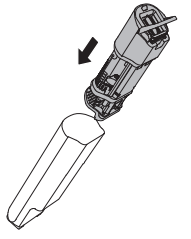
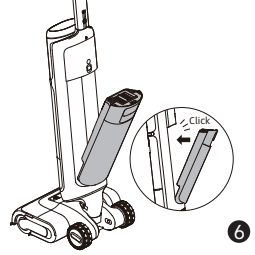
		
1. Tirez sur la poignée du réservoir d'eau sale pour retirer le réservoir.	2. Levez la poignée du couvercle du réservoir d'eau sale et retirez le couvercle.	3. Soulevez le panier-filtre pour déchets solides et éliminez les déchets solides.
		
4. Videz l'eau sale et rincez le réservoir avec de l'eau propre. Utilisez la brosse de nettoyage pour nettoyer les mailles du filtre rouge.	5. Après le nettoyage, appuyez sur la poignée du couvercle du réservoir d'eau sale et insérez le couvercle dans le réservoir d'eau sale pour le réinstaller.	6. Insérez le bas du réservoir dans le corps principal. Inclinez le réservoir vers le corps principal jusqu'à ce qu'il s'enclenche.

Nettoyage automatique à l'eau chaude et mode de séchage

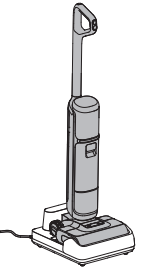
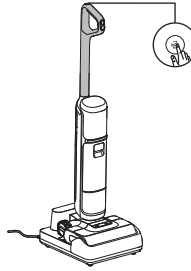
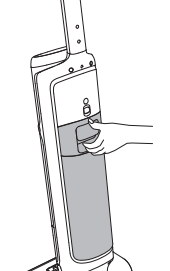
		
1. Reposez l'appareil sur la base. Assurez-vous qu'il y a suffisamment d'eau dans le réservoir d'eau propre pour le nettoyage automatique.	2. Lors du premier démarrage, appuyez brièvement sur le bouton de nettoyage automatique pour activer le nettoyage automatique immergé à l'eau chaude et le séchage intelligent qui se règle automatiquement par défaut. Pour obtenir d'autres modes de nettoyage automatique ou modifier les modes de séchage, accédez aux paramètres de l'application Dreamehome.	3. Une fois le nettoyage automatique terminé, l'appareil passe automatiquement en mode de séchage. Videz rapidement le réservoir d'eau sale.

	Appuyez brièvement sur ce bouton une fois la configuration dans l'application effectuée. Basculez entre les modes de nettoyage automatique immersif en profondeur et standard à l'eau chaude grâce à des instructions vocales.	
	Maintenez le bouton enfoncé pendant 3 secondes	Entrez en mode de séchage indépendant
	Appuyez brièvement en mode de séchage	Quittez le mode de séchage



Remarque :



- Le nettoyage automatique ne peut être activé que lorsque l'appareil est en charge et que le niveau de la batterie est supérieur à 20 %.
- Ne touchez pas la brosse à rouleau, l'eau chaude ou le module de chauffage de la station de chargement lors du nettoyage automatique à l'eau chaude.

Entretien et maintenance

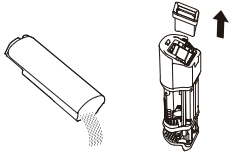
Conseils :

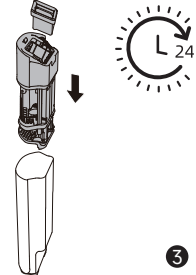
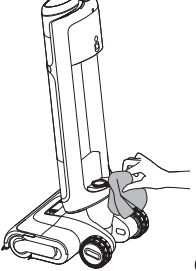
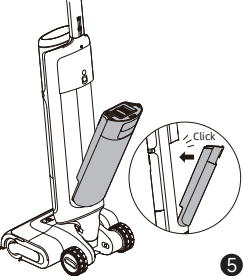
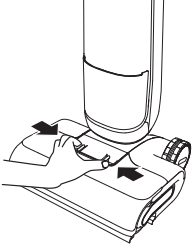
- Éteignez l'appareil avant l'entretien. Ne touchez pas l'interrupteur d'alimentation.
- Remplacez les pièces si nécessaire. Les pièces doivent être remplacées par celles disponibles auprès du fabricant ou de son agent de service.
- Si l'appareil n'est pas utilisé pendant une longue période, chargez-le complètement, débranchez la fiche d'alimentation et rangez l'appareil dans un endroit frais, à faible humidité et à l'abri de la lumière du soleil. Pour éviter une décharge excessive de la batterie, rechargez l'appareil au moins une fois tous les 3 mois.

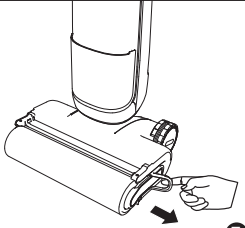
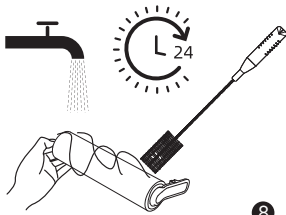
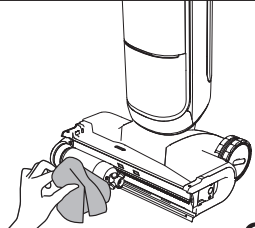
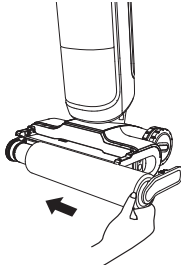
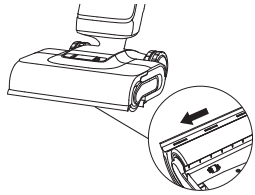
		
<p>1. Videz l'eau sale, retirez le filtre et rincez le réservoir, le couvercle du réservoir et le panier-filtre pour déchets solides avec de l'eau propre.</p>	<p>2. Éliminez délicatement la poussière flottant sur la surface du filtre. Si le filtre est sale et doit être nettoyé, rincez-le à l'eau propre.</p>	<p>3. Après avoir complètement séché le filtre, réinstallez-le dans le couvercle du réservoir d'eau sale. Insérez le couvercle du réservoir d'eau sale dans le réservoir.</p>
		
<p>4. Essuyez délicatement le tube avec un chiffon humide avant de l'utiliser. Ne rincez pas le tube.</p>	<p>5. Insérez le bas du réservoir dans le corps principal. Inclinez le réservoir vers le corps principal jusqu'à ce qu'il s'enclenche.</p>	<p>6. Appuyez sur le bouton de déverrouillage du couvercle de la brosse à rouleau vers l'intérieur pour retirer le couvercle.</p>

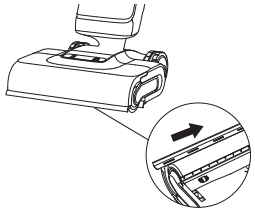
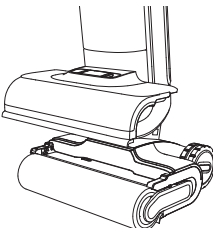
		
<p>7. Tirez la poignée de la brosse à rouleau vers le haut pour retirer la brosse à rouleau.</p>	<p>8. Éliminez les cheveux ou les débris qui s'emboîtent sur la brosse à rouleau à l'aide de la brosse de nettoyage prévue à cet effet. Rincez la brosse à rouleau avec de l'eau propre.</p>	<p>9. Essuyez l'orifice d'aspiration avec un chiffon sec ou humide. Ne rincez pas l'unité de la brosse avec de l'eau.</p>
		
<p>10. Après avoir complètement séché la brosse à rouleau, tenez la poignée de la brosse à rouleau et remettez-la en place.</p>	<p>11. Retournez le couvercle du rouleau de la brosse, sortez le bras robotisé de levage et poussez le racloir vers la gauche pour le retirer.</p>	<p>12. Rincez le racloir avec de l'eau propre.</p>
		
<p>13. Après séchage complet du racloir, alignez-le sur la fente et poussez-le vers la droite pour le réinstaller.</p>	<p>14. Alignez le couvercle de la brosse avec la brosse. Appuyez jusqu'à ce que le couvercle s'emboîte.</p>	

Remarque :

- Il est recommandé de remplacer le filtre tous les 3 à 6 mois.
- Nettoyez nécessaire. Il est recommandé de remplacer la brosse à rouleau tous les 3 à 6 mois.

Dépannage

En cas d'erreur, l'appareil s'arrête de fonctionner. Veuillez vous référer au tableau suivant pour le dépannage. Si le problème persiste, contactez le service à la clientèle.

Erreur	Cause possible	Solution
L'appareil ne fonctionne pas	L'appareil n'a plus de batterie ou son niveau de batterie est faible	Chargez complètement sa batterie avant de l'utiliser
	L'appareil est en position verticale	Inclinez l'appareil vers l'arrière
	Mode de protection contre la surchauffe activé par blocage	Éliminez l'obstruction et attendez que la température redevienne normale
	Le réservoir d'eau sale est plein	Videz le réservoir d'eau sale
	La poignée, la brosse à rouleau ou le réservoir d'eau sale n'est pas correctement installé	Assurez-vous que la poignée, la brosse à rouleau ou le réservoir d'eau sale sont tous bien en place
L'appareil se charge lentement	La température de la batterie est trop basse ou trop élevée	Attendez que la température de la batterie redevienne normale
La puissance d'aspiration de l'appareil est faible	Le filtre est bouché	Nettoyez le filtre
	L'orifice d'aspiration ou le tube est bloqué par un corps étranger	Nettoyez le tube et l'orifice d'aspiration
Le robot fait un bruit étrange	Il y a trop d'eau sale dans le réservoir d'eau sale	Videz le réservoir d'eau sale
	L'orifice d'aspiration est bloqué	Éliminez tout blocage dans l'orifice d'aspiration
L'écran d'affichage ne s'allume pas lors de la charge	La fiche de la station de chargement n'est pas insérée correctement dans la prise électrique	Assurez-vous que la fiche de la station de chargement est bien insérée
	L'appareil n'est pas correctement placé sur la station de chargement	Assurez-vous que l'appareil est correctement placé sur la station de chargement

Dépannage

Il n'y a pas d'eau qui sort de l'appareil	Le réservoir d'eau propre n'est pas correctement installé ou le niveau d'eau dans le réservoir d'eau propre est insuffisant	Réinstallez ou remplissez le réservoir d'eau propre
	Il faut 30 secondes pour humidifier la brosse à rouleau	Allumez l'appareil et vérifiez à nouveau dans 30 secondes
Fuite d'eau par l'orifice	Un choc ou une traction brutale provoque l'entrée d'eau dans le moteur	Déplacez doucement l'aspirateur d'avant en arrière pendant qu'il est allumé
	Le filtre n'est pas complètement sec après avoir été nettoyé	Séchez complètement le filtre avant de l'utiliser
Échec du nettoyage automatique	La brosse à rouleau est peut-être bloquée par de gros débris	Ouvrez le couvercle de la brosse à rouleau pour vérifier et nettoyer la brosse à rouleau
	L'appareil n'est pas correctement placé sur la station de chargement	Assurez-vous que l'appareil est chargé de procéder au nettoyage automatique
	Le nettoyage automatique ne peut pas être activé si le niveau de la batterie est inférieur à 20 %	Le nettoyage automatique ne peut être activé que lorsque l'appareil est en charge et que le niveau de la batterie est supérieur à 20 %.
	Le réservoir d'eau sale n'est pas installé à sa place ou le réservoir d'eau sale est plein	Réinstallez ou videz le réservoir d'eau sale
	Le réservoir d'eau propre n'est pas installé à sa place ou le niveau d'eau dans le réservoir d'eau propre est insuffisant	Réinstallez ou remplissez le réservoir d'eau propre
Mauvaise performance de séchage	La sortie et l'entrée d'air de la station de chargement sont peut-être bloquées.	Vérifiez et éliminez l'obstruction de la sortie et de l'entrée d'air.
Échec de la connexion Wi-Fi	Le mot de passe du réseau Wi-Fi n'est pas correct.	Assurez-vous que le mot de passe utilisé pour vous connecter à votre réseau Wi-Fi est correct.
	L'appareil ne prend pas en charge la connexion Wi-Fi 5 GHz.	Assurez-vous que le robot est relié à une connexion Wi-Fi 2,4 GHz.
	Le signal Wi-Fi est faible.	Assurez-vous que le robot se trouve dans une zone avec une bonne couverture Wi-Fi.
	L'appareil n'est peut-être pas prêt à être configuré.	Veillez quitter et rouvrir l'application, puis essayez à nouveau comme indiqué.

Pour obtenir des services supplémentaires, veuillez nous contacter via <https://global.dreametech.com/pages/contact-us>

Site Web : <https://global.dreametech.com>

Messages d'erreur et solutions

Si l'appareil ne fonctionne pas correctement, l'écran affichera un message d'erreur. Veuillez vous référer au tableau de dépannage pour corriger le problème.

Code de dépannage	Cause possible	Solution
E1-E7	Erreur	Redémarrez l'appareil pour le dépannage. Si le problème persiste, contactez le service à la clientèle
F1-F6		
H1-H6		
H7	Surchauffe de la batterie	Attendez que la température de la batterie redevienne normale

Caractéristiques techniques

Aspirateur			
Modèle	HHR48A	Temps de charge	Environ 4 h
		Autonomie	72 min (Mode calme)
Tension nominale	21,6 V ---	Puissance nominale	400 W
Capacité du réservoir d'eau propre	800 mL	Capacité du réservoir d'eau sale	650 mL
Station de chargement			
Modèle	HCB AE	Entrée de puissance nominale*	650 W
Entrée nominale	220-240 V \sim 50 - 60 Hz	Sortie nominale	27,0 V --- 1,6 A

* La puissance d'entrée nominale correspond à la puissance mesurée pendant un cycle normal d'entrée en mode de séchage.

* Lorsque l'appareil est complètement chargé, il passe automatiquement en mode veille après 10 minutes avec une consommation électrique inférieure à 0,8 W (en mode veille du réseau) ou 0,4 W (sans mode veille du réseau)

Retrait et élimination de la batterie

La batterie lithium-ion intégrée contient des substances dangereuses pour l'environnement. Avant d'éliminer la batterie, assurez-vous qu'elle est enlevée par un technicien qualifié et déposée dans un centre de recyclage approprié.

- la batterie doit être retirée de l'appareil avant d'être mise au rebut ;
- l'appareil doit être déconnecté du réseau électrique lors du retrait de la batterie ;
- la batterie doit être mise au rebut en toute sécurité.

Guide de retrait

1. Retirez le bouchon vissé en haut à l'arrière de l'appareil et retirez la vis à l'aide d'un tournevis.
2. Utilisez un outil approprié pour retirer l'écran et débrancher les câbles.
3. Utilisez un tournevis pour retirer toutes les vis de fixation du boîtier.
4. Retirez les vis de l'assemblage de la batterie, puis retirez le couvercle de la batterie.
5. Débranchez les câbles de connexion de la batterie et retirez la batterie de l'assemblage de la batterie.

ATTENTION :

- Avant d'enlever la batterie, débranchez l'appareil et déchargez au maximum la batterie.
- Les batteries non utilisées doivent être mises au rebut dans un centre de recyclage approprié.
- N'exposez pas la batterie dans un environnement à haute température pour éviter les risques d'explosion.
- En cas d'usage abusif, du liquide peut s'échapper de la batterie. En cas de contact, rincez à l'eau et consultez un médecin.

Istruzioni importanti per la sicurezza

Leggere attentamente questo manuale prima dell'uso e conservarlo per riferimento futuro. Quando si utilizza un apparecchio elettrico, è necessario seguire sempre le precauzioni di base, comprese le seguenti:

LEGGERE TUTTE LE ISTRUZIONI PRIMA DI UTILIZZARE QUESTO APPARECCHIO. La mancata osservanza delle avvertenze e delle istruzioni può provocare scosse elettriche, incendi e/o gravi lesioni.

AVVERTENZA — Per ridurre il rischio di incendi, scosse elettriche o lesioni:

Restrizioni di utilizzo

- Questo apparecchio non deve essere utilizzato da bambini di età inferiore a 8 anni o da persone con deficit fisici, sensoriali, intellettuali o con esperienza o conoscenze limitate senza la supervisione di un genitore o di un tutore per garantire un funzionamento sicuro ed evitare qualsiasi rischio. La pulizia e la manutenzione non devono essere eseguite da bambini senza supervisione.
- La pellicola di plastica può essere pericolosa. Per evitare il pericolo di soffocamento, tenerla lontana dalla portata dei bambini. I bambini non devono giocare con l'apparecchio.
- Utilizzare solo in ambienti interni, su superfici senza moquette come vinile, piastrelle, legno sigillato, ecc. Prestare attenzione a non passare su oggetti sparsi o sui bordi dei tappeti. Il blocco della spazzola può causare la rottura prematura della cinghia.
- Utilizzare solo come descritto in questa guida per l'utente. Utilizzare solo gli accessori consigliati dal produttore.
- Non esporre l'apparecchio a fiamme o a temperature eccessive. L'esposizione al fuoco o ad una temperatura eccessiva può provocare un'esplosione.
- Non usare in ambienti estremamente caldi o freddi (sotto 5 °C/41 °F o sopra 40 °C/104 °F). Si prega di ricaricare l'apparecchio a temperature superiori a 5 °C/41 °F e inferiori a 40 °C/104 °F.
- Non immergere l'apparecchio in liquidi.
- Non utilizzare per raccogliere liquidi infiammabili o combustibili, come la benzina. Non usare in aree dove possono essere presenti liquidi infiammabili o combustibili.
- Non inserire alcun oggetto nelle aperture. Non utilizzare l'apparecchio quando una qualsiasi apertura è ostruita. Tenere lontano da polvere, lanugine, capelli e tutto ciò che può ostacolare il flusso d'aria.
- Non raccogliere materiale tossico (candeggina, ammoniaca, detersivi per scarichi, ecc.). Non raccogliere oggetti duri o taglienti come vetro, chiodi, viti, monete, ecc.
- Non utilizzare l'apparecchio in uno spazio chiuso pieno di vapori emessi da vernici a base di olio, diluenti per vernici, alcune sostanze antitarre, polvere infiammabile o altri vapori esplosivi o tossici. Non raccogliere nulla che stia bruciando o fumando, come sigarette, fiammiferi o cenere calda.
- Non utilizzarlo senza filtri in posizione.
- Tenere i capelli, i vestiti larghi, le dita e tutte le parti del corpo lontani dalle aperture e dalle parti in movimento dell'apparecchio e dei suoi accessori.
- Durante l'utilizzo, tenere i cavi di messa a terra lontani dall'apparecchio durante l'uso. Un pericolo potrebbe verificarsi se l'apparecchio passa su un cavo di alimentazione.
- Prestare particolare attenzione durante la pulizia delle scale.

Istruzioni importanti per la sicurezza

Manutenzione e conservazione

- Prevenire l'avviamento involontario. Assicurarsi che l'interruttore sia in posizione OFF prima di sollevare o trasportare l'apparecchio. Trasportare l'apparecchio con il dito sull'interruttore o accenderlo può causare incidenti.
- Assicurarsi che l'apparecchio sia posizionato su una superficie orizzontale. Non utilizzare l'apparecchio nella stessa posizione se è dotato di spazzola rotante e il manico non è completamente in posizione verticale. Non riporre l'elettrodomestico in un luogo in cui potrebbe gelare.
- Spegnerne e scollegare l'apparecchio quando non è in uso, prima di pulirlo, manutenerlo o ripararlo, e prima di collegarlo o scollegarlo con una spazzola mobile.
- Non utilizzare un apparecchio danneggiato o modificato. Un apparecchio danneggiato o modificato può presentare un comportamento imprevedibile con conseguente rischio di incendio, esplosione o lesioni.
- Non modificare o tentare di riparare l'apparecchio salvo quanto indicato nelle istruzioni per l'uso e la cura.
- Non utilizzare l'apparecchio con un accessorio danneggiato (ad es. base di ricarica, cavo di alimentazione, ecc.). Se l'apparecchio o l'accessorio è caduto, è stato danneggiato, è stato lasciato all'aperto, è caduto in acqua o non funziona come dovrebbe, non tentare mai di metterlo in funzione. Si prega di farlo riparare presso un centro di assistenza autorizzato.
- Far eseguire la manutenzione da un tecnico qualificato utilizzando solo parti di ricambio identiche. Ciò garantirà il mantenimento della sicurezza del prodotto.
- Se il cavo di alimentazione è danneggiato, deve essere sostituito dal produttore, dal suo agente di assistenza o da persone analogamente qualificate, al fine di evitare pericoli.

Batteria e Ricarica

- Per ricaricare l'apparecchio, utilizzare esclusivamente la base di ricarica fornita con l'apparecchio. Utilizzare solo con la base di ricarica HCBAE.
- Seguire tutte le istruzioni per la ricarica e non ricaricare l'apparecchio al di fuori dell'intervallo di temperatura specificato nella batteria, poiché ciò aumenta il rischio di incendio.
- La base di ricarica è dotata di funzione di asciugatura ed è adatta solo per asciugare la spazzola di questo apparecchio.
- Tenere il cavo della base di ricarica lontano da superfici riscaldate. Non maneggiare la spina della base di ricarica o l'apparecchio con le mani bagnate. Per staccare la spina, afferrare la spina della base di ricarica e non il cavo.
- Non tirare o trasportare la base di ricarica tramite il cavo, usare il cavo come maniglia, chiudere la porta sul cavo o tirare il cavo attorno a spigoli vivi o angoli.
- Non utilizzare batterie non ricaricabili. In caso contrario, la batteria agli ioni di litio potrebbe prendere fuoco. Questo apparecchio contiene batterie che possono essere sostituite solo da tecnici qualificati o dal servizio di assistenza.
- La batteria agli ioni di litio contiene sostanze pericolose per l'ambiente. Prima di smaltire l'apparecchio, rimuovere prima il pacco batteria, quindi smaltirlo o riciclarlo in conformità con le leggi e le normative locali del paese o della regione in cui è usato.
- L'apparecchio deve essere scollegato dalla rete di alimentazione quando si rimuove la batteria. Tenere le batterie fuori dalla portata dei bambini. Non mettere mai le batterie in bocca. In caso di ingestione, contattare il medico o il centro antiveleni locale.
- In caso di condizioni difficili, non toccare mai la batteria da cui potrebbe fuoriuscire del liquido. In caso di contatto accidentale, sciacquare con acqua. Se il liquido entra in contatto con gli occhi, rivolgersi immediatamente a un medico. Il liquido espulso dalla batteria può causare irritazioni o ustioni.

- La base di ricarica è in grado di caricare il pacco batteria a 6 celle da 5000 mAh. Questa base di ricarica non deve essere utilizzata per caricare batterie non ricaricabili. In caso contrario, la batteria agli ioni di litio potrebbe prendere fuoco.
- La base di ricarica è contrassegnata da un simbolo  che indica "Attenzione: Superficie calda". Non toccare la spazzola a rullo, l'acqua calda o il modulo di riscaldamento della base di ricarica durante l'autopulizia con acqua calda.

Simboli



Apparecchiature di classe II



Fusibile in miniatura temporizzato dove T 3.15A è il simbolo della caratteristica tempo/corrente



Solo per uso interno



Leggere il manuale dell'operatore



Attenzione: superficie calda



Informazioni RAEE

Tutti i prodotti contrassegnati da questo simbolo sono rifiuti di apparecchiature elettriche ed elettroniche (RAEE come da direttiva 2012/19/UE) che non devono essere mescolati con i rifiuti domestici indifferenziati. Per proteggere la salute umana e l'ambiente, invece, è necessario consegnare i rifiuti di apparecchiature a un punto di raccolta designato per il riciclaggio dei rifiuti di apparecchiature elettriche ed elettroniche, nominato dal governo o dalle autorità locali. Lo smaltimento e il riciclo corretti aiutano a prevenire potenziali conseguenze negative per l'ambiente e la salute umana. Per ulteriori informazioni sull'ubicazione e sui termini e le condizioni di tali punti di raccolta, contattare l'installatore o le autorità locali.

Con la presente, Dreame Trading (Tianjin) Co., Ltd., dichiara che questo apparecchio è conforme alle direttive applicabili e alle norme europee, nonché ai relativi emendamenti. Il testo completo della dichiarazione di conformità dell'UE è disponibile al seguente indirizzo internet: <https://global.dreame.tech.com>

Per un manuale elettronico dettagliato, visitare il sito <https://global.dreame.tech.com/pages/user-manuals-and-faqs>

Panoramica del prodotto

Contenuto della confezione



Maniglia

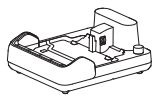

Base di ricarica

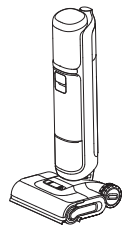

Dispositivo principale



Spazzola per la pulizia



Spazzola a rullo di ricambio



Filtro di ricambio

Panoramica del prodotto

Aspirapolvere

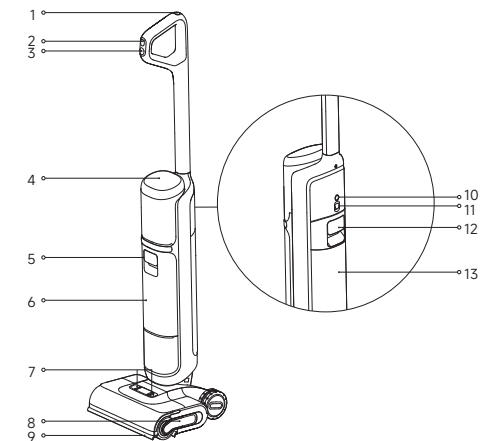

- | | | | | | |
|---|---|----|---|----|---|
| 1 | Pulsante di Autopulizia | 8 | Maniglia della spazzola a rullo | 11 | Ruota omnidirezionale |
| 2 | Selettore della modalità | 9 | Braccio robotico di sollevamento | 12 | Maniglia del serbatoio dell'acqua usata |
| 3 | Interruttore di alimentazione | 10 | Pulsante messaggio vocale/Wi-Fi | 13 | Serbatoio dell'acqua usata |
| 4 | Schermo di visualizzazione | | - Premere brevemente per attivare la richiesta vocale o regolare il volume | | |
| 5 | Maniglia del serbatoio dell'acqua pulita | | - Tenere premuto per avviare l'impostazione del Wi-Fi/Ripristinare il Wi-Fi Wi-Fi | | |
| 6 | Serbatoio dell'acqua pulita | | - Impostare le lingue tramite l'APP | | |
| 7 | Pulsanti di rilascio del coperchio della spazzola a rullo | | | | |

Base di ricarica

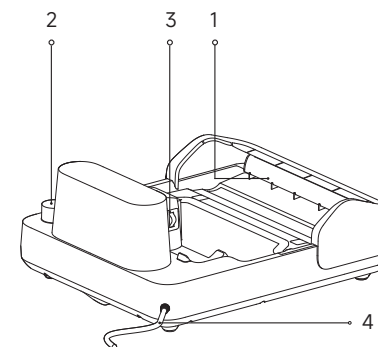

1. Uscita di asciugatura dell'aria
2. Vano per lo stoccaggio degli accessori
3. Contatti di ricarica
4. Cavo di alimentazione

Installazione e ricarica



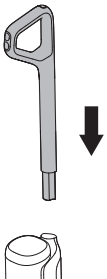
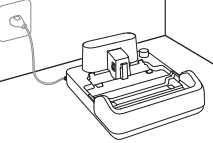
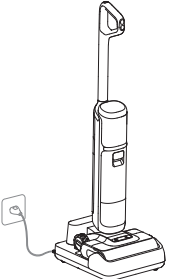
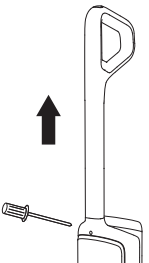

Caricare completamente l'apparecchio prima del primo utilizzo.

 <p>1</p>	 <p>2</p>	 <p>3</p>
<p>1. Inserire l'estremità della maniglia in verticale nell'apertura sulla parte superiore dell'apparecchio fino a quando non scatta.</p>	<p>2. Posizionare la base di ricarica contro una parete in piano e collegarla a una fonte di alimentazione.</p>	<p>3. Posizionare l'apparecchio sulla base di ricarica. Quando lo schermo mostra il 100%, la carica è completa.</p>
<div style="display: flex; align-items: center;">  <div style="margin-left: 20px;"> <p>*Per lo smontaggio, inserire un oggetto duro nel foro dell'apparecchio come indicato per premere sui contatti e tirare contemporaneamente l'impugnatura verso l'alto.</p> </div> </div>		

Nota:

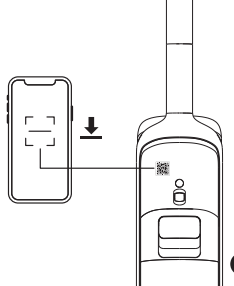
- Se non si verificano operazioni entro 10 minuti dalla ricarica completa, l'apparecchio entra in modalità di riposo. Riavviare l'apparecchio se è necessario utilizzarlo.
- Per prolungare la durata della batteria, questa si raffredda automaticamente dopo un uso prolungato dell'apparecchio.

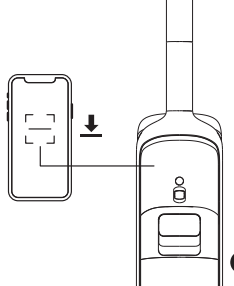

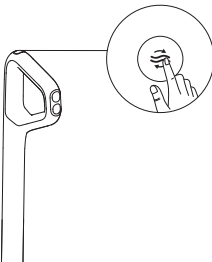
Collegamento con l'App Dreamehome

 <p>1</p>	 <p>2</p>	 <p>3</p>
<p>1. Effettuare la scansione del codice QR sull'apparecchio, oppure cercare "Dreamehome" nell'App Store per scaricare e installare l'App.</p>	<p>2. Premere brevemente l'interruttore di alimentazione per accendere il dispositivo.</p>	<p>3. Tenere premuto il pulsante di messaggio vocale/Wi-Fi situato sul retro dell'apparecchio per impostare la connessione Wi-Fi. L'indicatore Wi-Fi lampeggia in bianco e il messaggio vocale dice: "In attesa della configurazione di rete".</p>
 <p>4</p>		
<p>4. Aprire l'App Dreamehome, e scansionare nuovamente lo stesso codice QR sull'apparecchio per aggiungere il dispositivo. Seguire le istruzioni per completare la connessione Wi-Fi.</p>	<p>* Tenere premuto il pulsante di messaggio vocale/Wi-Fi e il pulsante di autopulizia per 3 secondi per ripristinare le impostazioni di fabbrica.</p>	

Nota:

- È supportato solo il Wi-Fi a 2,4 GHz.
- A causa degli aggiornamenti del software dell'app, le operazioni effettive potrebbero differire dalle indicazioni contenute nel presente manuale. Seguire le istruzioni in base alla versione attuale dell'app.
- L'apparecchio esce dalla connessione di rete se non viene eseguita alcuna operazione per 10 minuti o se la connessione di rete si interrompe. Per ripristinare il Wi-Fi, ripetere i passaggi precedenti e completare la connessione seguendo le istruzioni dell'app.

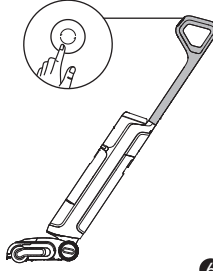
Avvio della pulizia

 <p>1</p>	 <p>2</p>	 <p>3</p>
<p>1. Tirare la maniglia del serbatoio dell'acqua pulita per rimuovere il serbatoio.</p>	<p>2. Aprire il coperchio del serbatoio e riempire il serbatoio con acqua pulita.</p>	<p>3. Rimontare il serbatoio dell'acqua pulita finché non si sente un clic.</p>
 <p>4</p>	 <p>5</p>	 <p>6</p>
<p>4. Salire delicatamente sul coperchio della spazzola e reclinare l'apparecchio all'indietro. Premere brevemente l'interruttore di alimentazione  per avviare/arrestare il funzionamento.</p>	<p>5. L'apparecchio può essere posizionato in piano con un angolo di 180 gradi, in modo da poter raggiungere e pulire sotto i mobili bassi.</p>	<p>6. Premere brevemente il commutatore di modalità  per cambiare modalità in base alle proprie esigenze.</p>

Nota:

- Non usare per aspirare liquidi schiumosi.
- L'apparecchio sarà sospeso in posizione verticale durante il funzionamento.
- L'apparecchio è adatto per la pulizia di pavimenti, marmo, piastrelle e altre superfici dure.
- Non sollevare o spostare l'apparecchio mentre è in funzione per evitare che l'acqua sporca rifluisca nel motore.

Schermo di visualizzazione



Modalità intelligente

L'apparecchio rileva il livello di macchia e regola in modo intelligente la potenza di aspirazione e il flusso d'acqua.



Modalità acqua calda

Adatta per la pulizia di macchie moderate, con la temperatura dell'acqua che sale gradualmente fino a diventare calda.



Modalità personalizzata

La potenza di aspirazione, il volume dell'acqua, ecc. possono essere regolati all'interno dell'APP. Il corpo principale inizierà a funzionare in base alle impostazioni dell'APP.



Modalità di aspirazione

Solo aspirazione a secco senza erogazione di acqua.



Modalità di Autopulizia



Modalità di Asciugatura



Indicatore di Ricarica

- Arancione intermittente: Livello batteria $\leq 20\%$ (in carica)
- Verde intermittente: Livello batteria $> 20\%$ (in carica)
- Verde intermittente: Completamente carica



Indicatore Wi-Fi

- Intermittente: Da connettere
- Lampeggiante: Connessione/ Aggiornamento OTA
- Acceso Connesso



L'acqua nel serbatoio dell'acqua pulita è insufficiente, riempirlo con acqua pulita.



Il serbatoio dell'acqua usata è pieno. Svuotare il serbatoio dell'acqua usata.



Spazzola a rullo bloccata

Pulire la spazzola a rullo con la spazzola per la pulizia in dotazione.



Tubo Bloccato

Pulire il tubo e il sensore di sporcizia.



La spazzola a rullo e il tubo sono sporchi

Riposizionare l'apparecchio sulla base per l'autopulizia.

Svuotamento del serbatoio dell'acqua usata

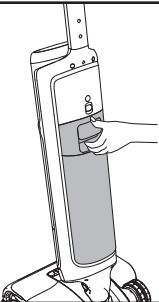
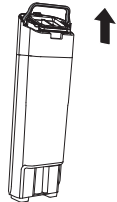
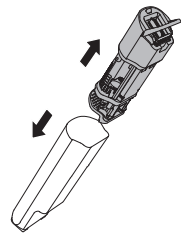
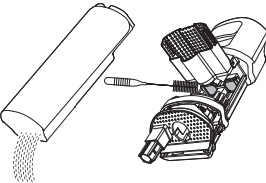
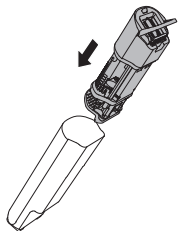
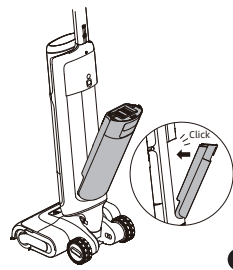
		
<p>1. Tirare la maniglia del serbatoio dell'acqua usata per rimuovere il serbatoio.</p>	<p>2. Tirare verso l'alto la maniglia del coperchio del serbatoio dell'acqua usata ed estrarre il coperchio.</p>	<p>3. Sollevare il cestino del filtro dei rifiuti solidi e smaltire i rifiuti solidi.</p>
		
<p>4. Versare l'acqua sporca e sciacquare il serbatoio con acqua pulita. Utilizzare la spazzola di pulizia per pulire le maglie del filtro rosso.</p>	<p>5. Dopo la pulizia, premere la maniglia del coperchio del serbatoio dell'acqua usata e inserire il coperchio nel serbatoio dell'acqua usata per reinstallarlo.</p>	<p>6. Inserire il fondo del serbatoio nel corpo principale. Inclinare il serbatoio verso il corpo principale finché non scatta.</p>

Autopulizia con acqua calda e modalità di asciugatura

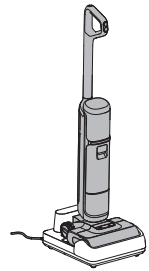
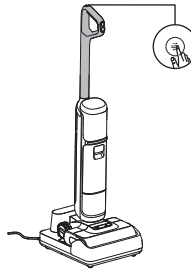
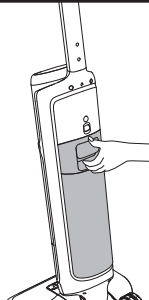
		
<p>1. Riposizionare l'apparecchio sulla base. Assicurarsi che l'acqua nel serbatoio dell'acqua pulita sia sufficiente per l'autopulizia.</p>	<p>2. Al primo avvio, premere brevemente il pulsante di autopulizia per attivare l'autopulizia immersiva preimpostata con acqua calda e asciugatura intelligente. Per ulteriori modalità di autopulizia o per cambiare le modalità di asciugatura, accedere alle impostazioni dell'App Dreamehome.</p>	<p>3. Al termine dell'autopulizia, l'apparecchio entra automaticamente in modalità di asciugatura. Svuotare prontamente il serbatoio dell'acqua usata.</p>

	<p>Premere brevemente dopo la configurazione nell'App. Passare dalla modalità standard a quella di autopulizia profonda con acqua calda tramite messaggi vocali.</p>	
	<p>Tenere premuto per 3 secondi</p>	<p>Entrare in modalità indipendente di asciugatura</p>
	<p>In modalità asciugatura, premere brevemente</p>	<p>Uscire dalla modalità di asciugatura</p>



Nota:



- La funzione di autopulizia può essere attivata solo quando l'apparecchio è in carica e il livello della batteria è superiore al 20%.
- Non toccare la spazzola a rullo, l'acqua calda o il modulo di riscaldamento della base di ricarica durante l'autopulizia con acqua calda.

Cura e manutenzione

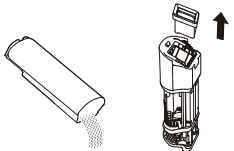
Suggerimenti:

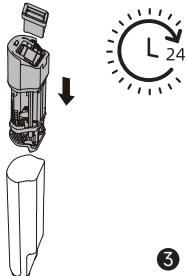
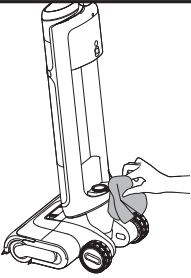
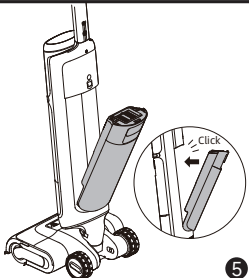
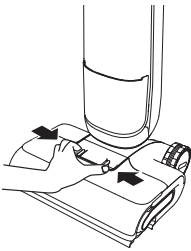
- Spegnere l'apparecchio prima di effettuare la manutenzione. Non toccare l'interruttore di alimentazione.
- Sostituire le parti se necessario. Le parti devono essere sostituite con quelle disponibili presso il produttore o il suo agente di assistenza.
- Se l'apparecchio non viene utilizzato per un periodo prolungato, caricarlo completamente, scollegare la spina e conservare l'apparecchio in un ambiente fresco e poco umido, lontano dalla luce solare diretta. Per evitare una scarica eccessiva della batteria, caricare l'apparecchio almeno una volta ogni 3 mesi.

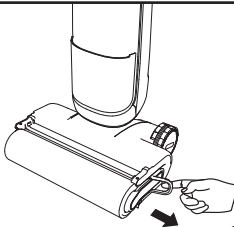
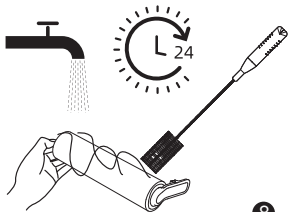
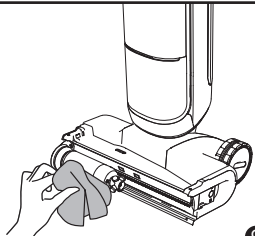
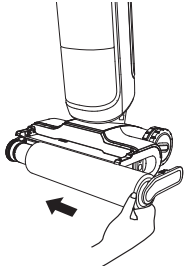
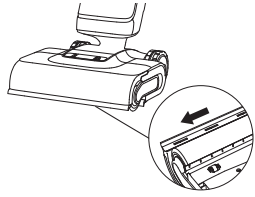
 <p>1</p>	 <p>2</p>	 <p>3</p>
<p>1. Versare l'acqua sporca, rimuovere il filtro e sciacquare il serbatoio, il coperchio del serbatoio e il cestello del filtro per rifiuti solidi con acqua pulita.</p>	<p>2. Eliminare delicatamente la polvere posata sulla superficie del filtro. Quando il filtro è sporco e occorre lavarlo, sciacquarlo con acqua.</p>	<p>3. Dopo aver asciugato completamente il filtro, rimontarlo nel coperchio del serbatoio dell'acqua usata. Inserire il coperchio del serbatoio dell'acqua usata nel serbatoio.</p>
 <p>4</p>	 <p>5</p>	 <p>6</p>
<p>4. Pulire delicatamente il tubo con un panno umido prima dell'uso. Non sciacquare il tubo.</p>	<p>5. Inserire il fondo del serbatoio nel corpo principale. Inclinare il serbatoio verso il corpo principale finché non scatta.</p>	<p>6. Premere il pulsante di rilascio del coperchio della spazzola a rullo verso l'interno per rimuovere il coperchio.</p>

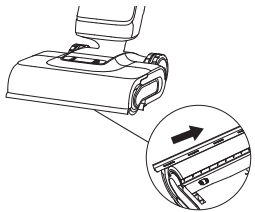
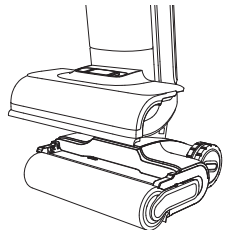
 <p>7</p>	 <p>8</p>	 <p>9</p>
<p>7. Tirare la maniglia per rimuovere la spazzola a rullo.</p>	<p>8. Rimuovere i capelli e i detriti incastrati nella spazzola a rullo con la spazzola di pulizia in dotazione. Sciacquare la spazzola a rullo con acqua pulita.</p>	<p>9. Pulire la bocca di aspirazione con un panno asciutto o un fazzoletto di carta bagnato. Non sciacquare il gruppo spazzola con acqua.</p>
 <p>10</p>	 <p>11</p>	 <p>12</p>
<p>10. Dopo aver asciugato completamente la spazzola a rullo, afferrare l'impugnatura della spazzola e rimontarla.</p>	<p>11. Ribaltare il coperchio della spazzola a rullo, estrarre il braccio robotico di sollevamento e spingere il raschietto verso sinistra per rimuoverlo.</p>	<p>12. Sciacquare il raschietto con acqua pulita.</p>
 <p>13</p>	 <p>14</p>	
<p>13. Dopo aver asciugato completamente il raschietto, allinearli alla fessura e spingerlo verso destra per rimontarlo.</p>	<p>14. Allineare il coperchio della spazzola alla spazzola. Premere fino a quando il coperchio non scatta in posizione.</p>	

Nota:

- Si consiglia di sostituire il filtro ogni 3-6 mesi.
- Pulire secondo necessità. Si consiglia di sostituire la spazzola a rullo ogni 3-6 mesi.

Risoluzione dei problemi

Se si verifica un errore, l'apparecchio smette di funzionare. Per trovare la soluzione, consultare la tabella sottostante. Se il problema persiste, contattare il servizio clienti.

Errore	Possibile causa	Soluzione
L'apparecchio non funziona	La batteria dell'apparecchio è scarica o il livello della batteria è basso	Ricaricare completamente la batteria prima dell'uso
	L'apparecchio è in posizione verticale	Reclinare l'apparecchio all'indietro
	Un blocco ha attivato la modalità di protezione dal surriscaldamento	Eliminare il blocco e attendere che la temperatura ritorni normale
	Il serbatoio dell'acqua usata è pieno	Svuotare il serbatoio dell'acqua usata
L'apparecchio si ricarica lentamente	L'impugnatura, la spazzola a rullo o il serbatoio dell'acqua usata non sono installati correttamente	Assicurarsi che la maniglia, la spazzola a rullo e il serbatoio dell'acqua usata siano entrambi correttamente in posizione
	La temperatura della batteria è troppo bassa o troppo alta	Attendere finché la temperatura della batteria non torna normale
La potenza di aspirazione dell'apparecchio è debole	Il filtro è ostruito	Pulire il filtro
	La bocca o il tubo di aspirazione sono bloccati da un oggetto estraneo	Pulire il tubo e la bocca di aspirazione
Il motore fa un rumore strano	C'è troppa acqua sporca nel serbatoio dell'acqua usata	Svuotare il serbatoio dell'acqua usata
	La bocca di aspirazione principale è ostruita	Eliminare qualsiasi blocco nella bocca di aspirazione principale
Lo schermo di visualizzazione non si accende durante la carica	Il cavo della base di ricarica non è inserito correttamente nella presa elettrica	Assicurarsi che il cavo della base di ricarica sia inserito nella presa
	L'apparecchio non è posizionato correttamente sulla base di ricarica	Assicurarsi che l'apparecchio sia posizionato correttamente sulla base di ricarica

Risoluzione dei problemi

Non esce acqua dall'apparecchio	Il serbatoio dell'acqua pulita non è installato correttamente oppure l'acqua nel serbatoio dell'acqua pulita è insufficiente	Reinstallare o riempire il serbatoio dell'acqua pulita
	Sono necessari 30 secondi per inumidire la spazzola a rullo	Accendere l'apparecchio e ricontrrollare in 30 secondi
Lo sfiato perde acqua	Una collisione o una forte trazione provoca l'ingresso di acqua nel motore	Muovere delicatamente l'apparecchio avanti e indietro mentre è acceso
	Il filtro non è completamente asciutto dopo essere stato pulito	Asciugare completamente il filtro prima dell'uso
Autopulizia non riuscita	La spazzola a rullo può essere bloccata da detriti di grandi dimensioni	Aprire il coperchio della spazzola a rullo per controllare e pulire la spazzola
	L'apparecchio non è posizionato correttamente sulla base di ricarica	Assicurarsi che l'apparecchio sia in ricarica prima di autopulizia
	L'autopulizia non può essere avviata se il livello della batteria è inferiore al 20%	La funzione di autopulizia può essere attivata solo quando l'apparecchio è in carica e il livello della batteria è superiore al 20%
Scarse prestazioni di asciugatura	Il serbatoio dell'acqua usata non è installato in posizione o è pieno	Reinstallare o svuotare il serbatoio dell'acqua usata
	Il serbatoio dell'acqua pulita non è installato in posizione, oppure l'acqua nel serbatoio dell'acqua pulita è insufficiente	Reinstallare o riempire il serbatoio dell'acqua pulita
La connessione Wi-Fi non funziona	L'uscita dell'aria e l'ingresso dell'aria della base di ricarica potrebbero essere bloccati.	Controllare e rimuovere il blocco dell'uscita dell'aria e dell'ingresso dell'aria.
	La password della rete Wi-Fi non è corretta.	Assicurarsi che la password utilizzata per la connessione alla rete Wi-Fi sia corretta.
La connessione Wi-Fi non funziona	Il robot non supporta una connessione Wi-Fi a 5 GHz.	Assicurarsi che il robot sia collegato a una connessione Wi-Fi a 2,4 GHz.
	Il segnale Wi-Fi è debole.	Assicurarsi che il robot si trovi in un'area con una buona copertura Wi-Fi.
	Il robot potrebbe non essere pronto per essere configurato.	Uscire e rientrare nell'app, quindi riprovare come indicato.

Per servizi aggiuntivi, è possibile contattarci tramite <https://global.dreametech.com/pages/contact-us>

Sito Web: <https://global.dreametech.com>

Prompt di Errore e Soluzioni

Se l'apparecchio non funziona correttamente, il display visualizza un messaggio di errore. Per trovare la soluzione, consultare la tabella sottostante.

Codice della risoluzione dei problemi	Possibile causa	Soluzione
E1-E7	Errore	Riavviare l'apparecchio per la risoluzione dei problemi. Se il problema persiste, contattare il servizio clienti
F1-F6		
H1-H6		
H7	Surriscaldamento della batteria	Attendere finché la temperatura della batteria non torna normale

Specifiche

Aspirapolvere			
Modello	HHR48A	Tempo di ricarica	circa 4 ore
		Tempo di funzionamento	72 min (Modalità silenziosa)
Tensione nominale	21,6 V \approx	Potenza nominale	400 W
Capacità del serbatoio dell'acqua pulita	800 mL	Capacità del serbatoio dell'acqua usata	650 mL
Base di ricarica			
Modello	HCBAE	Potenza nominale in ingresso*	650 W
Ingresso nominale	220-240 V \sim 50-60 Hz	Uscita nominale	27,0 V \approx 1,6 A

* La potenza nominale in ingresso si riferisce alla potenza misurata durante un ciclo rappresentativo per l'attivazione della modalità di asciugatura.

* Quando l'apparecchio è completamente carico, entra automaticamente in modalità standby dopo 10 minuti, con un consumo energetico di 0,8 W (con standby di rete) o 0,4 W (senza standby di rete).

Smaltimento e rimozione della batteria

La batteria agli ioni di litio incorporata contiene sostanze pericolose per l'ambiente. Prima di smaltire la batteria, assicurarsi che venga rimossa da tecnici qualificati e smaltita presso un centro di riciclo appropriato.

- la batteria deve essere rimossa dall'apparecchio prima che sia rottamata;
- l'apparecchio deve essere scollegato dalla rete di alimentazione al momento della rimozione della batteria;
- la batteria deve essere smaltita in modo sicuro.

Guida alla Rimozione

1. Togliere il tappo a vite nella parte superiore del retro dell'apparecchio e rimuovere la vite con un cacciavite.
2. Utilizzare un utensile adeguato per rimuovere il gruppo del display e scollegare i cavi.
3. Con un cacciavite, rimuovere tutte le viti di fissaggio dal corpo.
4. Rimuovere le viti sul gruppo batteria e quindi rimuovere il coperchio della batteria.
5. Scollegare i cavi di collegamento del gruppo batteria e rimuovere la batteria dal gruppo stesso.

ATTENZIONE:

- Prima di rimuovere la batteria, scollegare l'alimentazione ed esaurire la batteria il più possibile.
- Le batterie non necessarie devono essere smaltite presso un centro di riciclo appropriato.
- Non esporre ad ambienti ad alta temperatura per evitare rischi di esplosione.
- In caso di condizioni difficili, è possibile che il liquido venga espulso dalla batteria. In caso di contatto, sciacquare con acqua e consultare un medico.