

**STRONG**

 **Google TV**

# HD SMART TV 32" / FHD SMART TV 40"

SRT32HG6733C, SRT40FG6733C



Sujeto a modificaciones

Instrucciones de instalación

## SERVICE CENTER

<b>AT</b>	 <b>support_at@strong-eu.com</b>  0820 400 150 (€ 0,12/Min. österr. Festnetz)	<b>HU</b>	 <b>support_hu@strong-eu.com</b>  +36 1 445 26 10
<b>BG</b>	 <b>support_bg@strong-eu.com</b>  +359 32 634451	<b>IT</b>	 <b>support_it@strong-eu.com</b>
<b>CZ</b>	 <b>support_cz@strong-eu.com</b>  844 44 44 90	<b>NL</b>	 <b>support_nl@strong-eu.com</b>
<b>DE</b>	 <b>support_de@strong-eu.com</b>  0800 7788 787 (Gebührenfrei)	<b>PL</b>	 <b>support_pl@strong-eu.com</b>  801 702 017
<b>DK</b>	 <b>support_dk@strong-eu.com</b>	<b>PT</b>	 <b>support_pt@strong-eu.com</b>  +351 2 100 06 125
<b>ES</b>	 <b>support_es@strong-eu.com</b>  +34 91 119 61 76	<b>SK</b>	 <b>support_sk@strong-eu.com</b>  0850 15 05 50
<b>FR</b>	 <b>support_fr@strong-eu.com</b>	<b>SL</b>	 <b>support_sl@strong-eu.com</b>  +386 1 828 08 58
<b>HR</b>	 <b>support_hr@strong-eu.com</b>  +385 1 344 57 66	<b>UA</b>	 <b>support_ua@strong-eu.com</b>  +380 (44) 238 61 50

Supplied by STRONG Austria  
Represented by STRONG Ges.m.b.H.  
Teinfaltstraße 8/4.Stock  
A-1010 Vienna, Austria  
Email: support\_at@strong-eu.com

## Licencias

Este producto contiene uno o más programas protegidos por las leyes internacionales y estadounidenses de derechos de autor como obras inéditas. Son confidenciales y propiedad de **Dolby Laboratories**. Queda prohibida su reproducción o divulgación, total o parcial, o la producción de trabajos derivados de los mismos sin el permiso expreso de Dolby Laboratories. Copyright 2003-2009 por Dolby Laboratories. Todos los derechos reservados.

ESTE PRODUCTO SE VENDE CON UNA LICENCIA LIMITADA Y ESTÁ AUTORIZADO A UTILIZARSE ÚNICAMENTE EN RELACIÓN CON CONTENIDOS HEVC QUE CUMPLAN CADA UNO DE LOS SIGUIENTES REQUISITOS: (1) CONTENIDOS HEVC SÓLO PARA USO PERSONAL; (2) CONTENIDOS HEVC QUE NO SE PONGAN A LA VENTA; Y (3) CONTENIDOS HEVC CREADOS POR EL PROPIETARIO DEL PRODUCTO. ESTE PRODUCTO NO PUEDE UTILIZARSE EN RELACIÓN CON CONTENIDOS CODIFICADOS HEVC CREADOS POR TERCEROS, QUE EL USUARIO HAYA ENCARGADO O ADQUIRIDO A UN TERCERO, A MENOS QUE EL VENDEDOR AUTORIZADO DE DICHOS CONTENIDOS CONCEDA POR SEPARADO AL USUARIO DERECHOS PARA UTILIZAR EL PRODUCTO CON DICHOS CONTENIDOS. EL USO DE ESTE PRODUCTO EN RELACIÓN CON CONTENIDOS CODIFICADOS CON HEVC SE CONSIDERA UNA ACEPTACIÓN DE LA AUTORIZACIÓN LIMITADA DE USO INDICADA ANTERIORMENTE.

## DECLARACIÓN DE CONFORMIDAD SIMPLIFICADA DE LA UE

Por la presente, STRONG declara que los dispositivos SRT 32HG6733C, SRT 40FG6733C, son conformes a la Directiva 2014/53/UE.

El texto completo de la declaración de conformidad de la UE está disponible en la siguiente dirección de Internet: <https://eu.strong-eu.com/downloads/>

Sujeto a modificaciones. Como consecuencia de la investigación y el desarrollo continuos, las especificaciones técnicas, el diseño y el aspecto de los productos pueden cambiar. Fabricado bajo licencia de Dolby Laboratories. Dolby, Dolby Audio y el símbolo de la doble D son marcas comerciales de Dolby Laboratories. Los términos HDMI, HDMI High-Definition Multimedia Interface (Interfaz multimedia de alta definición), HDMI Trade Dress (diseño e imagen comercial HDMI) y los logotipos HDMI son marcas comerciales o marcas registradas de HDMI Licensing Administrator, Inc. Wi-Fi es una marca registrada de Wi-Fi Alliance®. Netflix es una marca registrada de Netflix, Inc. YouTube™ es una marca comercial de Google Inc. Todos los nombres de productos son marcas comerciales o marcas registradas de sus respectivos propietarios.  
STRONG 2024. Todos los derechos reservados.

## ÍNDICE

Para obtener el mejor rendimiento y seguridad, lea atentamente este manual. Conserve este manual para futuras consultas.



<b>1.0 INSTRUCCIÓN</b>	<b>4</b>
1.1 INSTRUCCIONES DE SEGURIDAD	4
1.2 ALMACENAMIENTO	4
1.3 ACCESORIOS	4
1.4 EQUIPAMIENTO	5
<b>2.0 INSTALACIÓN</b>	<b>5</b>
2.1 CONFIGURACIÓN DE LA CONTRASEÑA:	5
2.2 PANEL FRONTAL	5
2.3 PANEL TRASERO	6
2.4 MANDO A DISTANCIA	7
2.5 INSTALACIÓN DE LAS PILAS	8
2.6 UTILIZACIÓN DEL MANDO A DISTANCIA POR INFRARROJOS	9
<b>3.0 PRIMERA INSTALACIÓN</b>	<b>9</b>
3.1 INSTALACIONES DE CANALES PARA CABLE	11
3.2 INSTALACIONES DE CANALES PARA LA ANTENA	13
3.3 INSTALACIONES DE CANALES POR SATÉLITE	14
<b>4.0 PANTALLA DE INICIO</b>	<b>16</b>
4.1 ENTRADAS	17
4.2 RED E INTERNET	17
<b>5.0 USO DE LA TELEVISIÓN EN DIRECTO</b>	<b>20</b>
5.1 INSTALACIÓN DE CANALES	20
5.2 VER LOS CANALES DE TELEVISIÓN	21

5.3 GUÍA ELECTRÓNICA DE PROGRAMAS (EPG)	21
5.4 MENÚ TVS	21
<b>6.0 POSIBILIDADES DE SMART TV</b>	<b>22</b>
<b>7.0 CONFIGURACIÓN DEL SISTEMA</b>	<b>23</b>
7.1 MENÚ PRINCIPAL AJUSTES	23
7.2 MENÚ SISTEMA	23
<b>8.0 MULTIMEDIA</b>	<b>24</b>
8.1 RECORDATORIO AL UTILIZAR DISPOSITIVOS DE ALMACENAMIENTO USB	24
8.2 REPRODUCTOR MULTIMEDIA	24
8.2.1 REPRODUCIR VÍDEOS	25
8.2.2 EXPLORAR FOTOS	26
8.2.3 REPRODUCIR MÚSICA	27
8.2.4 EXAMINAR ARCHIVOS	27
<b>9.0 SOLUCIÓN DE PROBLEMASG</b>	<b>28</b>
<b>10.0 ESPECIFICACIONES</b>	<b>30</b>

## 1.0 INSTRUCCIÓN

### 1.1 INSTRUCCIONES DE SEGURIDAD

Lea todas las instrucciones antes de utilizar el aparato. Conserve bien estas instrucciones para su uso posterior.

- Utilice únicamente los accesorios especificados o suministrados por el fabricante (como el adaptador de alimentación exclusivo, la batería, etc.).
- Antes de instalar o poner en funcionamiento el aparato, consulte la información eléctrica y de seguridad que figura en la carcasa trasera exterior.
- Para reducir el riesgo de incendio o descarga eléctrica, no exponga este aparato a la lluvia ni a la humedad.
- No se debe impedir la ventilación tapando las aberturas de ventilación con objetos como periódicos, manteles, cortinas, etc.
- El aparato no estará expuesto a goteos ni salpicaduras y no se colocarán sobre él objetos que contengan líquidos, como jarrones.
- La marca  indica riesgo de descarga eléctrica. Los cables externos deben ser instalados por una persona instruida o se deben utilizar cables o cordones confeccionados.
- Para evitar lesiones, este aparato debe fijarse firmemente al suelo/pared de acuerdo con las instrucciones de instalación.
- Peligro de explosión si la batería se sustituye incorrectamente. Sustitúyalos únicamente por tipos iguales o equivalentes.
- La batería (batería o baterías o pack de baterías) no debe exponerse a un calor excesivo como el del sol, el fuego o similares.
- La presión sonora excesiva de los auriculares puede provocar pérdida de audición.
- Escuchar música a un volumen alto y durante mucho tiempo puede dañar la audición.
- Para reducir el riesgo de daños auditivos, se debe bajar el volumen a un nivel seguro y cómodo, y reducir el tiempo de escucha a niveles altos.
- El enchufe de red o el acoplador del aparato se utiliza como dispositivo de desconexión y debe permanecer fácilmente operable. Cuando no esté en uso y durante el movimiento, por favor, tenga cuidado con el conjunto de cable de alimentación, por ejemplo, atar el conjunto de cable de alimentación con una brida de cable o algo por el estilo. Deberá estar libre de bordes afilados o similares que puedan causar abrasión del juego de cables de alimentación. Cuando vuelva a utilizarlo, asegúrese de que el cable de alimentación no esté dañado. En caso de daños, sustituya el cable de alimentación por otro similar con las mismas especificaciones. La ausencia de indicación luminosa en el aparato no significa que esté totalmente desconectado de la red eléctrica. Para desconectar completamente el aparato, hay que sacar el enchufe de la red.
- Debe prestarse atención a los aspectos medioambientales de la eliminación de las pilas.
- No deben colocarse fuentes de llama desnuda, como velas encendidas, sobre el aparato.
-  Para evitar la propagación del fuego, mantenga las velas u otras llamas abiertas alejadas de este producto en todo momento.
- Un terminal USB puede proporcionar un máximo de 500 mA.
-  El equipo con este símbolo es un aparato eléctrico de Clase II o de doble aislamiento. Se ha diseñado de tal forma que no requiere una conexión de seguridad a tierra eléctrica.

#### Entorno operativo

- No instale este equipo en un espacio reducido, como una estantería o un mueble similar.
- No utilice el aparato cerca de zonas húmedas y frías, protéjalo del sobrecalentamiento.
- Mantener alejado de la luz solar directa.
- No utilice el aparato cerca de lugares polvorientos.
- No coloque velas en la zona de apertura accesible, para evitar que entren materiales extraños inflamables en el televisor.

#### Directiva RAEE

 Eliminación correcta de este producto. Esta marca indica que este producto no debe eliminarse con otros residuos domésticos en toda la UE. Para evitar posibles daños al medio ambiente o a la salud humana derivados de la eliminación incontrolada de residuos, recíclelos de forma responsable para promover la reutilización sostenible de los recursos materiales. Para devolver su dispositivo usado, utilice los sistemas de devolución y recogida o póngase en contacto con el establecimiento donde adquirió el producto. Pueden llevarse este producto para reciclarlo de forma segura para el medio ambiente.

### 1.2 ALMACENAMIENTO

Su dispositivo ha sido cuidadosamente revisado y embalado antes de su envío. Al desembalarlo, asegúrate de que incluye todas las piezas y mantén el embalaje fuera del alcance de los niños. Le recomendamos que conserve la caja durante el periodo de garantía, para mantener su aparato perfectamente protegido en caso de reparación o garantía.

### 1.3 ACCESORIOS

- 1x Manual del usuario
- 1x Instrucciones de seguridad/Tarjetas de garantía
- 1x Mando a distancia
- 2x pilas AAA

## 1.4 EQUIPAMIENTO

Fig. 1

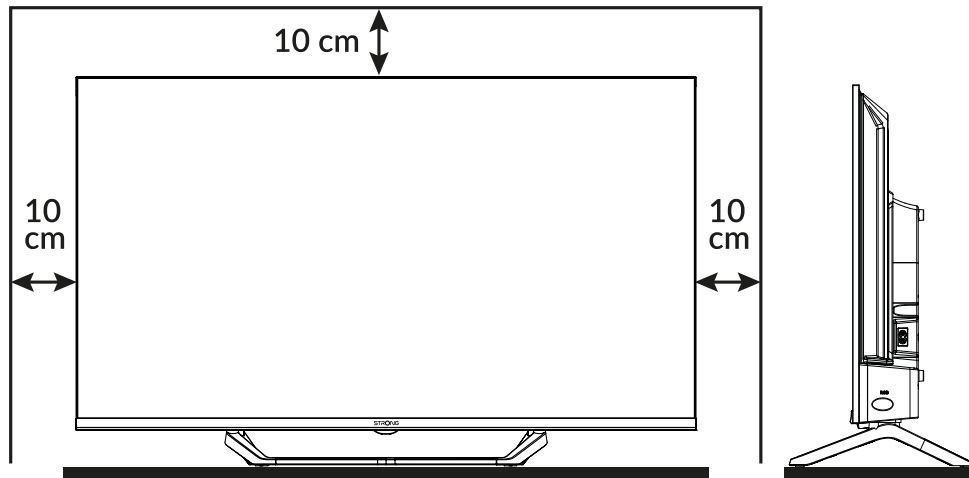

Instale la pantalla sobre una superficie horizontal sólida, como una mesa o un escritorio. Para la ventilación, deje un espacio libre de al menos 10 cm alrededor del conjunto. Para evitar averías y situaciones de inseguridad, no coloque objetos encima del aparato. Este aparato puede utilizarse en climas tropicales y/o moderados.

**NOTA:** Limpia la pantalla con un paño suave y seco después de apagar y desenchufar el televisor y evita los sprays para cristales y otros productos de limpieza domésticos.

Este manual de usuario proporciona instrucciones completas para instalar y utilizar este televisor. Los símbolos sirven como sigue:

<b>ADVERTENCIA</b>	Indica información de advertencia.
<b>NOTA</b>	Indica cualquier otra información adicional importante o útil.
<b>MENU</b>	Representa un botón del mando a distancia o del televisor.
<i>Mover a</i>	Representa un elemento de menú dentro de una ventana.

## 2.0 INSTALACIÓN

### 2.1 CONFIGURACIÓN DE LA CONTRASEÑA:

La contraseña la establece el usuario durante la primera instalación descrita en el capítulo 3 (paso 5). Es posible insertar un código de su elección, pero recuerde que para restablecer la contraseña será necesario reiniciar el sistema haciéndolo volver a los ajustes de fábrica, perdiendo todos los ajustes establecidos por el usuario.

### 2.2 PANEL FRONTAL

Fig. 2

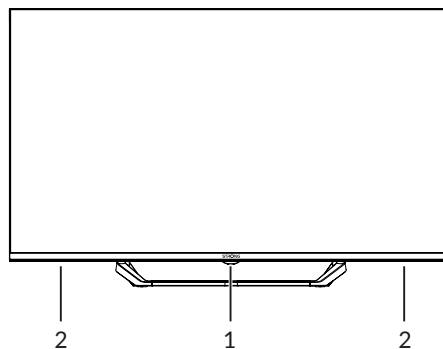

**NOTA:** Los gráficos son meramente representativos.

1. Indicador de encendido/sensor remoto
2. Altavoces

## 2.3 PANEL TRASERO

**NOTA:** Los gráficos son meramente representativos.

SRT 32HG6733C

**Fig. 3a**

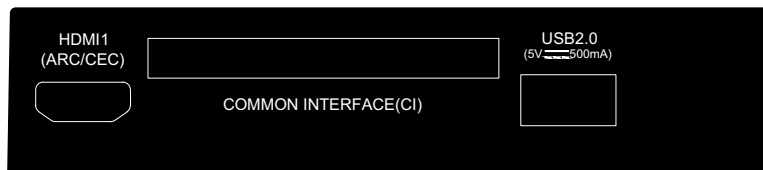
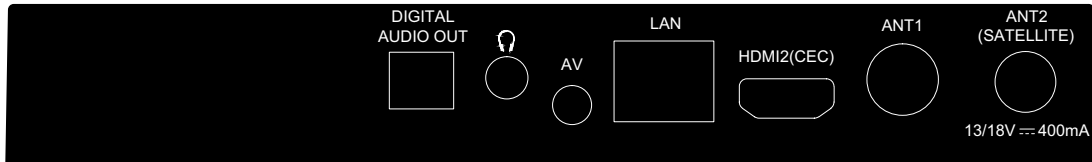

- |  |  |
|--|--|
| <ul style="list-style-type: none"> <li>1. AUDIO DIGITAL OUT (óptico)</li> <li>2. AURICULAR</li> <li>3. AV IN</li> <li>4. LAN</li> <li>5. HDMI 2</li> <li>6. ENTRADA ANTENA 1</li> <li>7. ANT 2/ SAT IN</li> <li>8. HDMI 1 (ARC)</li> <li>9. CI</li> <li>10. USB 2.0</li> </ul> | <p>Utilice un cable óptico para conectar su televisor a un amplificador digital compatible o un equipo de cine en casa.</p> <p>Salida de audio para auriculares, los altavoces se silencian cuando el auricular está conectado y el auricular seleccionado.</p> <p>Para conectar el reproductor de DVD u otro dispositivo mediante AV de 3,5 mm a tu televisor para reproducir vídeos en la pantalla.</p> <p>Conéctate a tu router de Internet para acceder a Internet/aplicaciones.</p> <p>Conecta la señal de entrada HDMI de una señal como un DVD, un reproductor Blu-ray o una videoconsola.</p> <p>Conecte un cable coaxial para recibir la señal de la DVB-T/T2 antena o cable DVB-C.</p> <p>Conecte un cable coaxial para recibir la señal de la antena DVB-T/T2 o del cable DVB-C.</p> <p>Conecte la señal de entrada HDMI desde una fuente de señal como DVD, Blu-ray o videoconsola o directamente a un amplificador digital compatible con la función ARC. Esta entrada está equipada con la función ARC (Audio Return Channel) para implementar conexiones de audio y para una compatibilidad total con Dolby Audio.</p> <p>Inserte un módulo de acceso condicional (CAM).</p> <p>Puerto USB 2.0.</p> |
|--|--|

**Fig. 3b**

SRT 40FG6733C

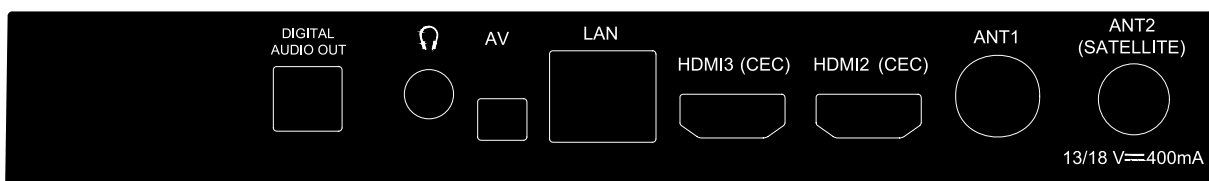
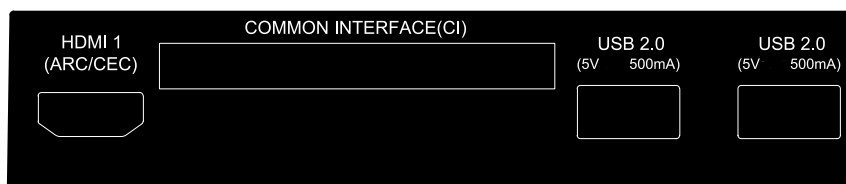

- |   |   |
|---|---|
| <ul style="list-style-type: none"> <li>1. HDMI 1 (ARC)</li> </ul> | <p>Conecte la señal de entrada HDMI desde una fuente de señal como DVD, Blu-ray o videoconsola o directamente a un amplificador digital compatible con la función ARC. Esta entrada está equipada con la función ARC (Audio Return Channel) para implementar conexiones de audio y para una compatibilidad total con Dolby Audio.</p> |
|---|---|

- 2. CI
- 3. USB 2.0
- 4. AUDIO DIGITAL OUT (óptico)
- 5. AURICULAR
- 6. AV IN
- 7. LAN
- 8. HDMI 2
- 9. ENTRADA ANTENA 1
- 10. ANT 2/ SAT IN

Inserte un módulo de acceso condicional (CAM).  
 Puerto USB 2.0.  
 Utilice un cable óptico para conectar su televisor a un amplificador digital compatible o un equipo de cine en casa.  
 Salida de audio para auriculares, los altavoces se silencian cuando el auricular está conectado y el auricular seleccionado.  
 Para conectar el reproductor de DVD u otro dispositivo mediante AV de 3,5 mm a tu televisor para reproducir vídeos en la pantalla.  
 Conéctate a tu router de Internet para acceder a Internet/aplicaciones.  
 Conecta la señal de entrada HDMI de una señal como un DVD, un reproductor Blu-ray o una videoconsola.  
 Conecte un cable coaxial para recibir la señal de la DVB-T/T2 antena o cable DVB-C.  
 Conecte un cable coaxial para recibir la señal del LNB Dish. Conecte un cable coaxial para recibir la señal de la antena DVB-T/T2 o del cable DVB-C.

**NOTA:** Si el televisor se apaga al conectar un cable a cualquier conector, basta con volver a encenderlo.

## 2.4 MANDO A DISTANCIA

Fig. 4

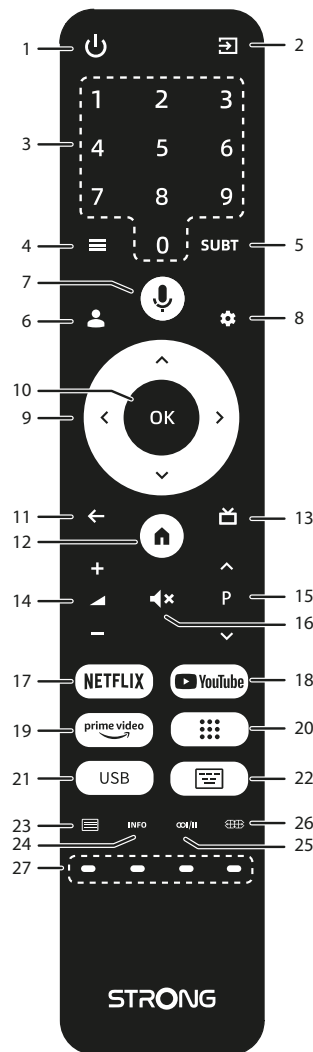

- 1. Pulse para encender el televisor o ponerlo en modo de espera.
- 2. Pulse para acceder a las fuentes de TV.
- 3. 0 ~ 9 Elija directamente el canal.
- 4. Pulse para acceder a las opciones del menú en el modo TV.
- 5. SUBT Activar/desactivar subtítulos en modo TDT
- 6. Pulse aquí para elegir una cuenta
- 7. Pulse para activar la función de control por voz\*.

- |                      |  |
|----------------------|--|
| 8. ✱                 | Pulse aquí para acceder a los ajustes del televisor.                                       |
| 9. ▲▼◀▶              | Navega por el menú.  |
| 10. OK               | Confirme la selección.   |
| 11. ←                | Pulse para volver al canal visualizado anteriormente. En el menú: Volver al menú anterior. |
| 12. 🏠                | Entra en el escritorio de casa.  |
| 13. 📺                | Pulse para visualizar la información EPG en el modo TV.                                    |
| 14. VOL +/-          | Sube o baja el volumen.  |
| 15. 🔇                | Pulse para silenciar o restablecer el volumen.   |
| 16. P +/-            | Cambiar los programas hacia arriba o hacia abajo.  |
| 17. NETFLIX          | Pulse para acceder directamente a Netflix**.   |
| 18. YouTube          | Pulse para acceder directamente a YouTube.   |
| 19. prime video      | Pulse para acceder directamente a prime video***.  |
| 20. ☰                | Pulse aquí para ver la lista de aplicaciones.  |
| 21. USB              | Acceda al menú Multimedia.   |
| 22. 📄                | Muestra el teclado en modo LiveTV  |
| 23. 📄                | Pulse para entrar en el teletexto.   |
| 24. INFO             | Pulse para mostrar la información del canal en el modo LiveTV.                             |
| 25. 🎧/🔊              | Selección de pista de audio  |
| 26. 🖥️               | Pulse aquí para cambiar la configuración de la pantalla                                    |
| 27. BOTONES DE COLOR | Utilizar según las instrucciones de la interfaz de funcionamiento                          |

\*El control de voz y otras funciones sólo pueden funcionar cuando el mando a distancia está emparejado con el televisor.

\*\* No se incluye la afiliación. Netflix está disponible en determinados países. Para ver Netflix en streaming es necesario crear una cuenta. Se requiere Internet de banda ancha. Consulte [www.netflix.com/TermsOfUse](http://www.netflix.com/TermsOfUse) para más detalles.

\*\*\* La afiliación no está incluida. Prime está disponible en determinados países. Para ver prime video es necesario crear una cuenta. Se necesita Internet de banda ancha. Consulte [www.primevideo.com](http://www.primevideo.com) para más detalles.

## 2.5 INSTALACIÓN DE LAS PILAS

Fig. 5

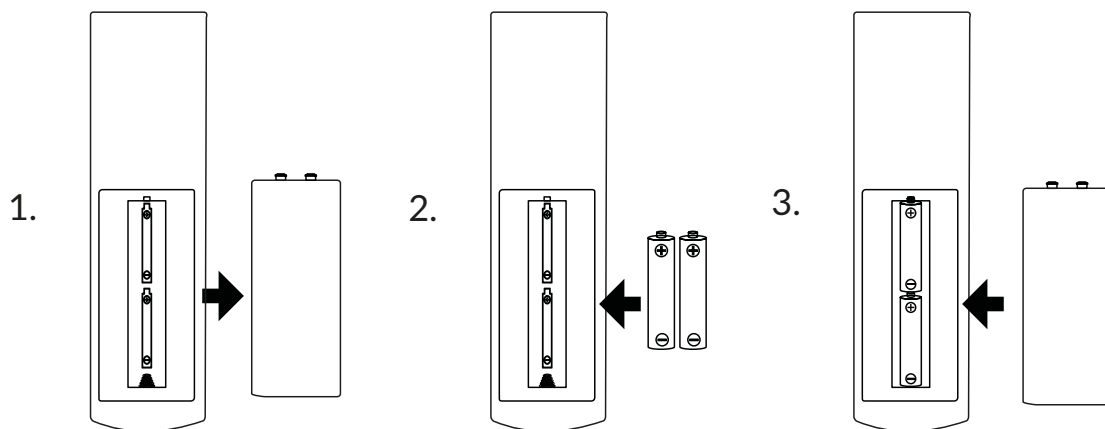

Retire la tapa de las pilas del mando a distancia y coloque 2 pilas de tamaño AAA en el interior del compartimento. Asegúrese de que las marcas de polaridad coincidan con las del interior del compartimento.

**NOTA:** Las fotos son sólo de referencia. Los artículos reales pueden ser diferentes.

1. Abre la tapa.
2. Coloque las pilas en el compartimento y asegúrese de que la polaridad es correcta.
3. Cierra la tapa.

### Precauciones de uso de la batería

El uso inadecuado de la batería provocará fugas. Siga atentamente estas instrucciones.

1. Tenga en cuenta la polaridad de las pilas para evitar cortocircuitos.
2. Cuando el voltaje de la batería es insuficiente, lo que afecta a la autonomía de uso, debes sustituirla por una batería nueva.  
Retire las pilas del mando a distancia si no va a utilizarlo durante mucho tiempo.
3. No utilice juntos diferentes tipos de pilas (por ejemplo, pilas de manganeso y alcalinas).
4. No ponga la batería en el fuego, ni la cargue o descomponga.
5. Elimine las pilas de acuerdo con la normativa de protección del medio ambiente.

## 2.6 UTILIZACIÓN DEL MANDO A DISTANCIA POR INFRARROJOS

- Utilice el mando a distancia apuntando hacia el sensor remoto. Los objetos situados entre el mando a distancia y el sensor remoto podrían bloquear el funcionamiento normal.
- No haga vibrar violentamente el mando a distancia. Además, no salpique líquido sobre el mando a distancia ni lo coloque en un lugar con mucha humedad.
- No coloque el mando a distancia bajo la luz solar directa, ya que podría deformarse por el calor.
- Cuando el sensor remoto esté bajo la luz directa del sol o una iluminación intensa, el mando a distancia no funcionará. Si es así, cambie la iluminación o la posición del televisor, o acerque el mando a distancia al sensor remoto.

\* para confirmar sus elecciones utilice el botón **OK** o el botón **▶**.

## 3.0 PRIMERA INSTALACIÓN

Una vez realizadas correctamente todas las conexiones, encienda el televisor.

Siga el procedimiento inicial de Primera Instalación (FTI) que aparece en pantalla y complete la instalación. Tardará unos minutos.

**Paso 1**



Selecciona el idioma y la ubicación que prefieras en la página de bienvenida y pulsa Aceptar para pasar al siguiente paso.

**Paso 2**

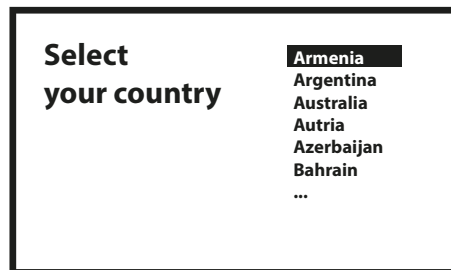

Selección del tipo de instalación.

Hay dos formas diferentes de instalación, una completa y otra básica, en función de sus necesidades.

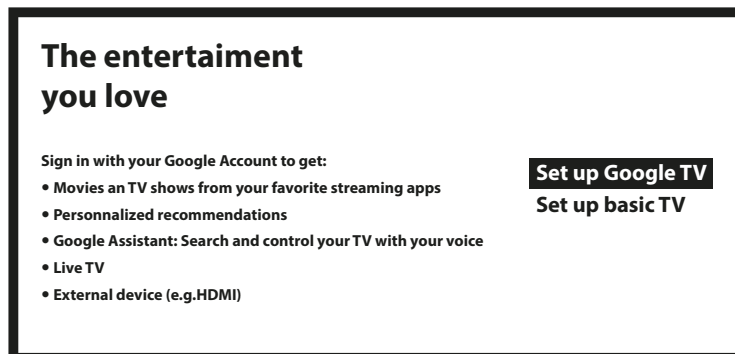

Con la TV básica, obtendrás: TV en directo y dispositivos externos (por ejemplo, HDMI)

**With basic TV,  
you will get**

- Movies and TV shows from your favorite streaming apps
- Personalized recommendations
- Google Assistant: Search and control your TV with your voice
- Live TV
- External device (e.g.HDMI)

**Set up Google TV**  
**Set up basic TV**

Puedes transferir fácilmente la red Wi-Fi y la cuenta de Google de tu teléfono Android a tu televisor.

**Set up with  
the Google Home  
App**

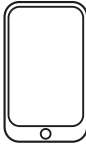





Download and open the Google Home App on your phone to get started. Scan the QR code.  
Set up on TV instead



**Paso 3**

**Select your Wi-Fi  
network**

You can also connect an Ethernet cable to connect to the internet.

-  2000\_5G
-  1600\_4G
-  3600\_2.4G
-  500\_2.4GHz

Selecciona tu red Wi-Fi para conectarte a Internet. Como alternativa, también es posible conectar un cable Ethernet a la entrada de la parte posterior.

**Paso 4**

Después de la instalación de Internet es el momento de la cuenta.

**Google**

**Sign in**  
use your google account

Email or phone

[Forgot your email?](#)

Emparejar el mando a distancia.

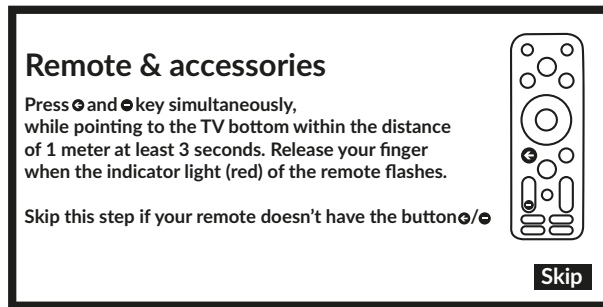

Botones para pulsar simultáneamente.

Configuración de la contraseña

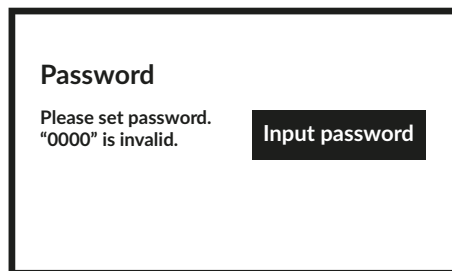

Selección de sintonizador.

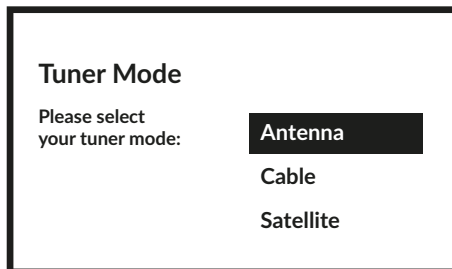

Para instalar canales de emisión terrestre, por satélite o por cable, seleccione *Antena*, *Cable* o *Satélite* y elija el tipo de canales deseado *Digital*, *Analógico*.

En caso de que no le interese instalar ningún canal de TV, pulse *Skip*. De este modo, el televisor terminaría la instalación.

## 3.1 INSTALACIONES DE CANALES PARA CABLE

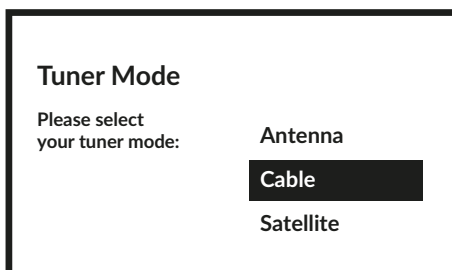

Seleccione el modo de sintonizador *Cable* y pulse **OK** para continuar.

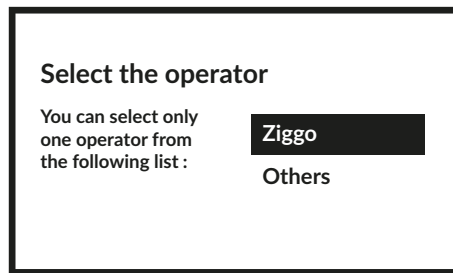

Seleccione un operador de la siguiente lista, o seleccione *Otro* si no tiene un operador predefinido o es diferente de los que aparecen en la lista. Una vez hecho esto, pulsa **OK** para continuar.

**NOTA:** No todos los países tienen operadores predefinidos. Si el país que ha seleccionado no dispone de uno, se omitirá este paso.

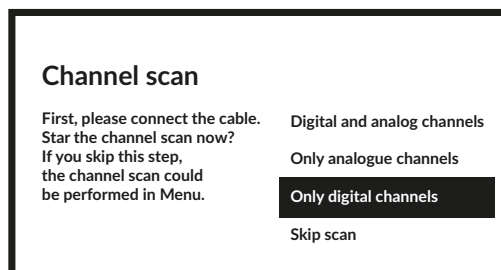

El primer paso es conectar el cable. A continuación, debe iniciar la búsqueda de canales. Puede elegir entre *canales digitales y analógicos*, *sólo canales analógicos* o *sólo canales digitales*. Si se salta este paso, la búsqueda de canales puede realizarse más tarde accediendo al menú TV. Pulse **OK** para seleccionar.

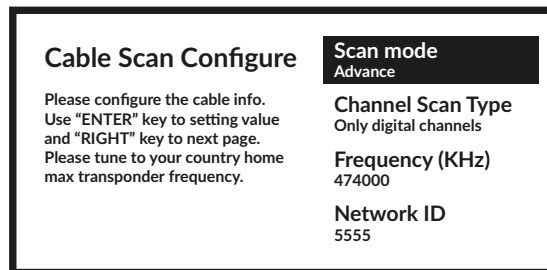

En el menú *Modo de Escaneo* puede elegir realizar un escaneo completo seleccionando *Completo*, mientras que seleccionando *Avanzar* puede realizar un escaneo utilizando los datos de Frecuencia e ID de Red proporcionados por su operador. Utilice el botón **OK** para ajustar el valor y **▶** para iniciar la búsqueda de canales.

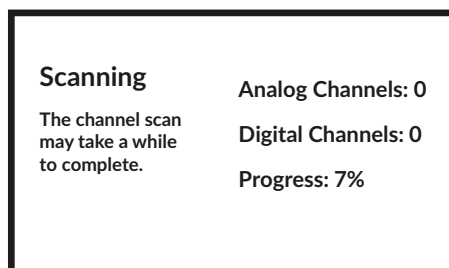

En el siguiente paso se inicia la búsqueda de canales, que tardará unos minutos en completarse.

## 3.2 INSTALACIONES DE CANALES PARA LA ANTENA

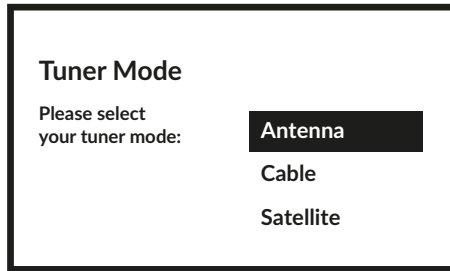

Seleccione el modo de sintonizador *Antena* y pulse **OK** para continuar.

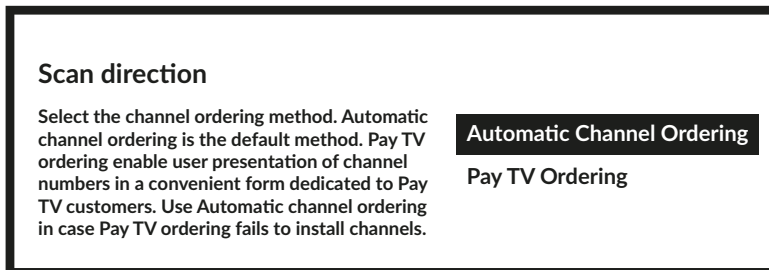

Seleccione el método preferido para ordenar los canales.

El *Pedido automático de canales* es el método por defecto. El *Ordenamiento automático de canales* permite al cliente seleccionar la visualización de los números de canales que más le convenga. Utilice *Pedido automático de canales* cuando *Pedido TV de pago* no pueda instalar canales. Pulse **OK** para continuar.

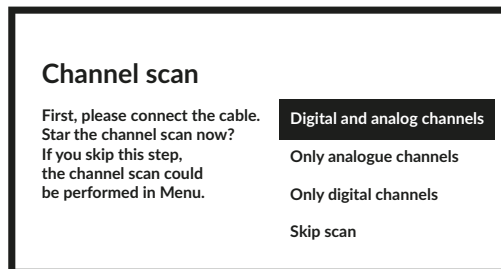

El primer paso es conectar el cable de la antena. A continuación, debe iniciar la búsqueda de canales. Puede elegir entre *Canales digitales y analógicos*, *Sólo canales analógicos* o *Sólo canales digitales*. Si se salta este paso, la búsqueda de canales puede realizarse más tarde accediendo al menú TV. Pulse **OK** para seleccionar.

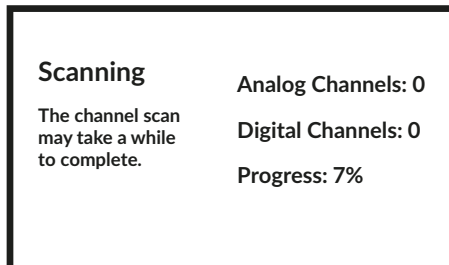

En el siguiente paso se inicia la búsqueda de canales, que dura unos minutos.

## 3.3 INSTALACIONES DE CANALES POR SATÉLITE

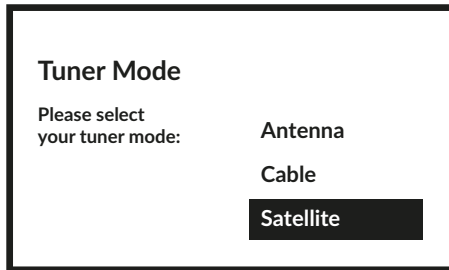

Seleccione el modo de sintonizador *Satélite* y pulse **OK** para continuar.

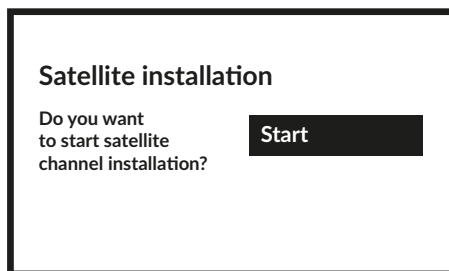

Pulse **OK** para iniciar la instalación de los canales vía satélite.

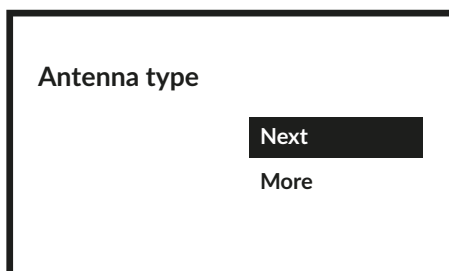

Seleccionando *Siguiente* se accede a la página *Seleccionar el Operador*, mientras que seleccionando *Más* se accede a la página *Tipo de antena satélite* si es necesario configurar la DiSEqC o Unicable.

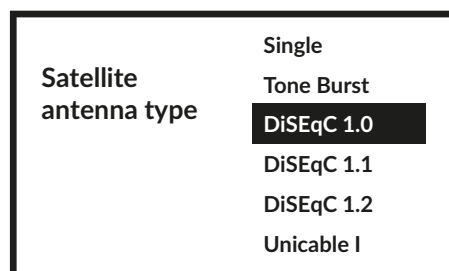

Si está buscando la lista de LNB, debe ir a *General* y pulsar **OK**.

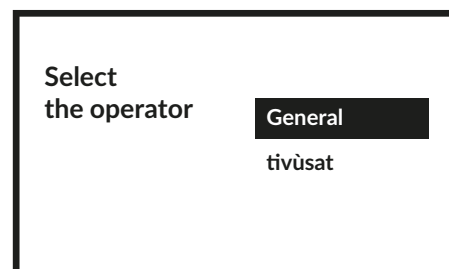

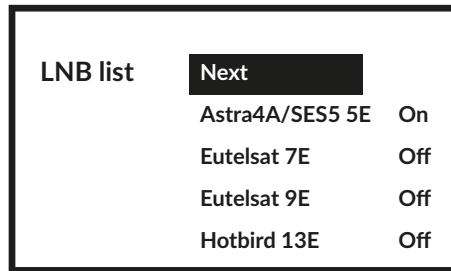

Con ▲▼ puede seleccionar el satélite (o satélites) al que se dirige su antena parabólica. Pulse **OK** para acceder al submenú que permite activar o desactivar el satélite seleccionado y configurar sus distintos parámetros. Una vez realizados todos los ajustes, seleccione **SIGUIENTE** para continuar.

**NOTA:** Para configurar los parámetros DiSEqC o Unicable es necesario seleccionar **MÁS** en los pasos anteriores.

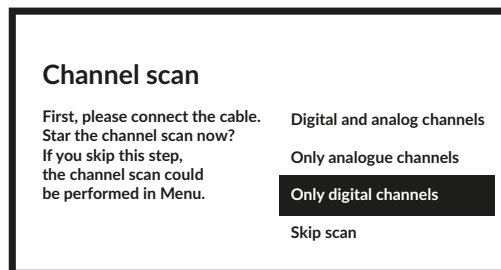

El primer paso es conectar el satélite. A continuación, debe iniciar la búsqueda de canales. Si omite este paso, la búsqueda de canales puede realizarse más tarde accediendo al menú TV. Pulse **OK** para seleccionar.

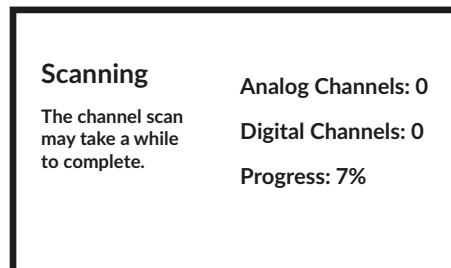

En el siguiente paso se inicia la búsqueda de canales, que dura unos minutos. ¡Felicidades! Ha completado con éxito la instalación por primera vez de su televisor.



## 4.0 PANTALLA DE INICIO

La pantalla de inicio es la pantalla principal de este modelo de televisor.

INSTALACIÓN BÁSICA DE LA PANTALLA DE INICIO, con la posibilidad de acceder posteriormente a su cuenta y a Internet.

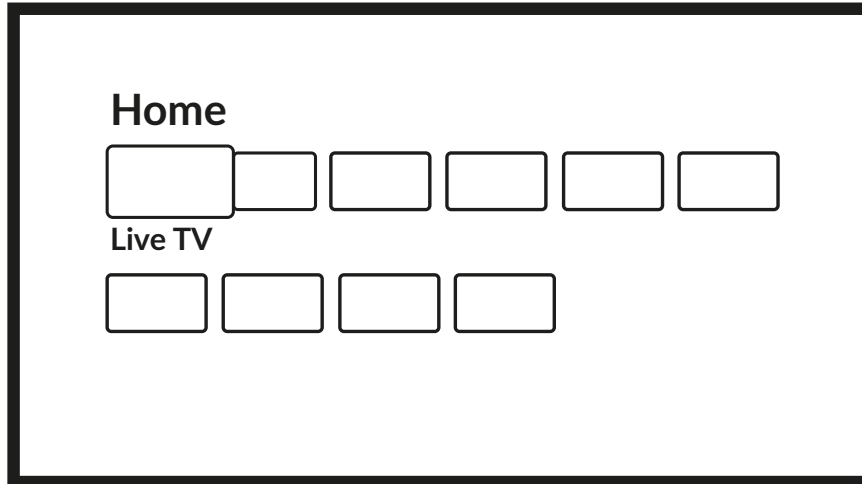

INICIO PANTALLA instalación completa:

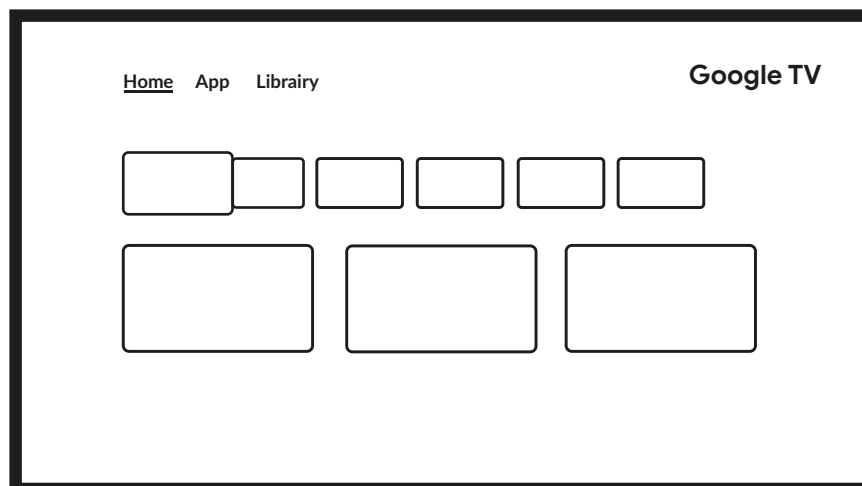

## 4.1 ENTRADAS

La TV tiene estas posibles entradas o fuentes: *ATV*, *ANTENNA*, *CABLE* o *SATÉLITE* para la previsualización de los respectivos canales instalados de TV en directo o *HDMI 1*, *HDMI 2*, *HDMI 3* y *AV* para seleccionar la conexión desde dispositivos externos.

Para acceder a esta opción, seleccione *Entradas* en la pantalla de inicio o pulse el botón **ENTRADA** en el mando a distancia. Selecciona las fuentes de entrada de los dispositivos que están conectados al televisor a través de las distintas entradas o puertos.

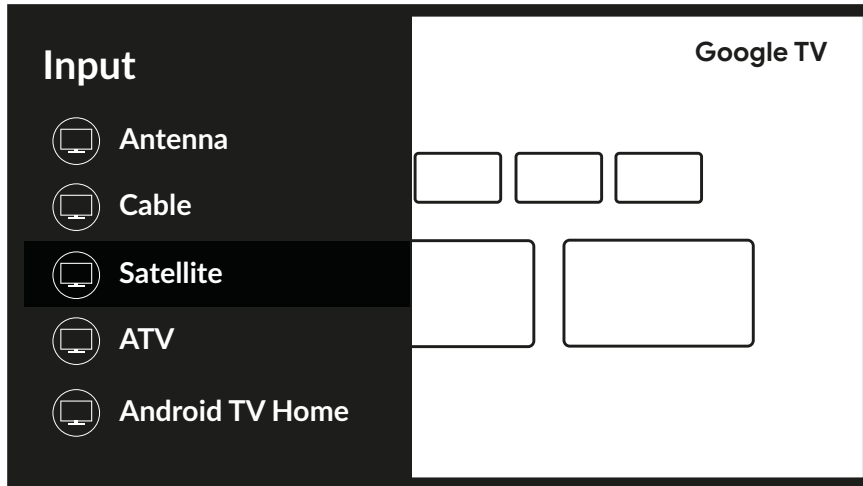

## 4.2 RED E INTERNET

La conexión a Internet permite instalar y utilizar aplicaciones de Internet (por ejemplo, You Tube, Netflix, etc.) y disfrutar de otras ventajas de Smart TV.

El acceso a la parte correspondiente a la conexión de red e Internet se realiza a través del capítulo *Red e Internet* del menú *Configuración* o a través del panel de acceso rápido de la pantalla de Inicio.

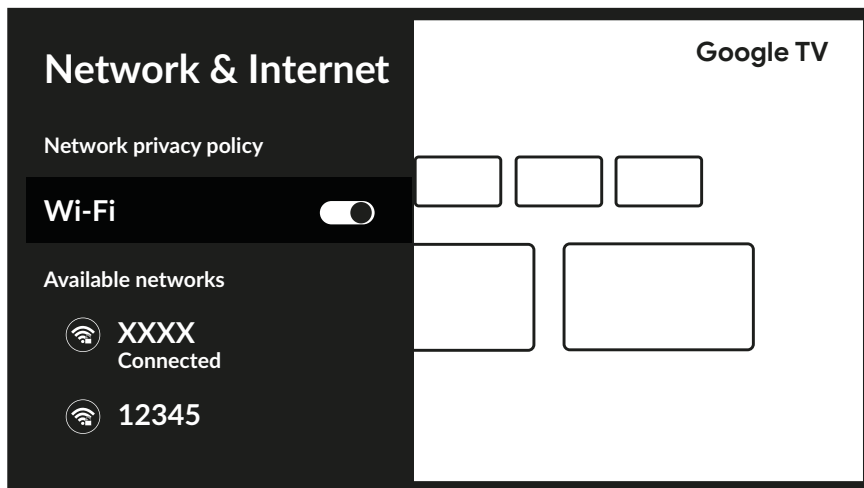

El televisor puede conectarse a la red doméstica de dos formas:

- Por cable, mediante el conector RJ-45 (LAN) del panel posterior.
- Inalámbrico, utilizando la red inalámbrica interna y la red inalámbrica de tu casa.

**NOTA:** Para acceder a Internet, debe suscribirse a un servicio de Internet de banda ancha de alta velocidad con su proveedor de servicios de Internet.

**NOTA:** Las instrucciones que aparecen a continuación son sólo las formas habituales de conectar el televisor a una red por cable o inalámbrica. El método de conexión puede variar en función de la configuración real de su red. Si tiene alguna duda sobre su red doméstica, consulte a su proveedor de servicios de Internet.

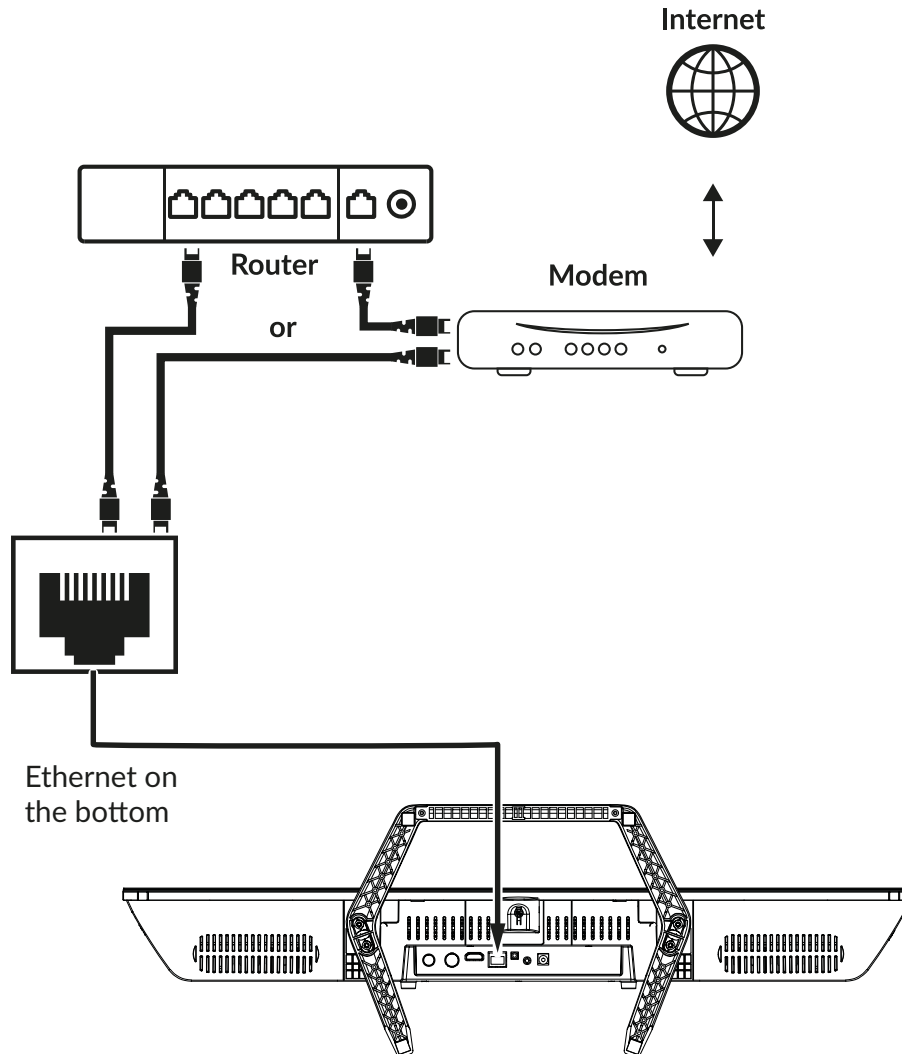

**NOTA:** Los gráficos son meramente representativos.

Para conectarse a una red por cable

1. Asegúrate de tener:
  - Un cable Ethernet lo suficientemente largo para llegar al televisor
  - Un router o módem con un puerto Ethernet disponible
  - Conexión a Internet de alta velocidad
2. Conecta el cable Ethernet al router y al puerto Ethernet de la parte posterior del televisor.
3. Utilice el menú *Configuración de red* para configurar el televisor.



Wi-Fi connection

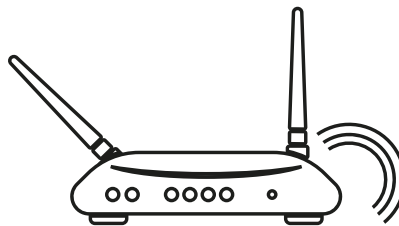
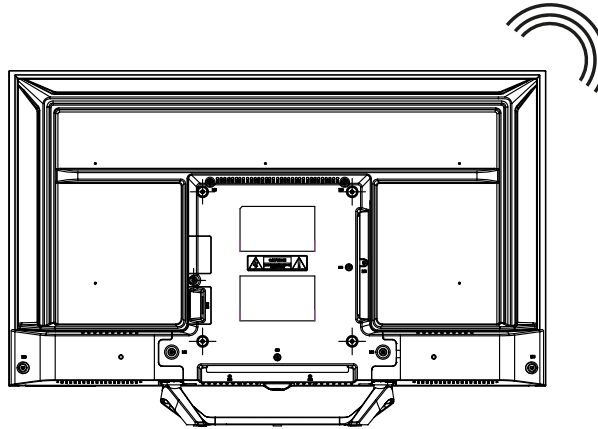

Wireless router

**NOTA:** Los gráficos son meramente representativos.

Para conectarse a una red inalámbrica:

1. Asegúrate de tener:

- Un router que emite una señal inalámbrica de 2,4 GHz o 5 GHz.
- Conexión a Internet de alta velocidad

2. Seleccione su red Wi-Fi en la lista *Redes disponibles* e introduzca la contraseña para la conexión.

3. Utilice otras opciones del menú para configurar la conexión (si es necesario).

Consulte **capítulo 6** para obtener más información sobre las funciones Smart de su televisor.

## 5.0 USO DE LA TELEVISIÓN EN DIRECTO

Seleccione la aplicación *TV en directo* en la pantalla de inicio o una de las fuentes de TV del menú de entrada para ver canales de TV en directo. Pulse **OK** para iniciar esta aplicación.

Esta aplicación te da acceso a TV en directo para ver y disfrutar de tus programas favoritos de TV y radio desde las fuentes de TV (ATV, Antena, Cable o varios Satélites) de tu elección.

En caso de que se haya saltado la parte de instalación de canales durante la FTI y entre en la aplicación por primera vez, la aplicación le recomendará que realice la búsqueda e instalación de canales.



**NOTA:** Tenga en cuenta que no podrá ver nada si no hay canales escaneados e instalados.

### 5.1 INSTALACIÓN DE CANALES

Si los canales no se sintonizaron durante la primera instalación, aún es posible hacerlo más tarde, accediendo a la aplicación **TV EN VIVO** disponible en la pantalla de INICIO.

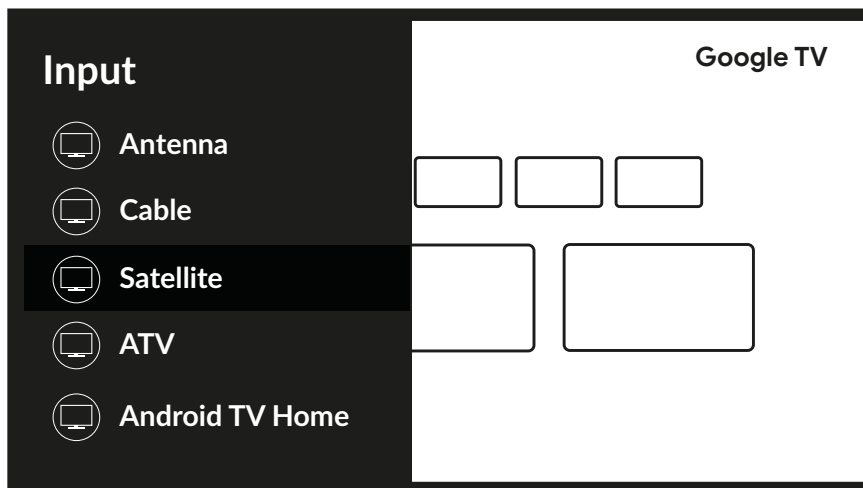
En primer lugar, tienes que seleccionar la fuente correcta a escanear para obtener los canales que pretendes instalar pulsando el botón  y seleccionando una fuente.



Una vez ajustada la fuente correcta pulse  y luego el botón  para llegar al capítulo *Canales*. Seleccione *Canal* y siga las instrucciones para la instalación de los canales.

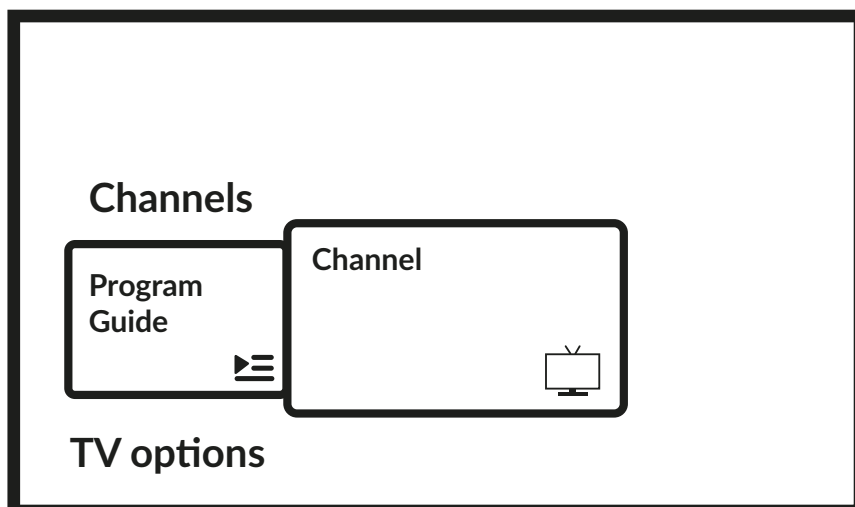

## 5.2 VER LOS CANALES DE TELEVISIÓN

Una vez finalizada la instalación, puede utilizar el televisor para ver los programas instalados. Algunas funciones útiles para ver cómodamente.

### Cambiando de canal

Se puede cambiar de canal de las siguientes maneras:



- Mediante acceso directo utilizando los botones 0~9.
- Mediante los botones ▲▼ o P+/P-.
- A través de la lista de canales utilizando los botones OK y ▲▼. Utilice los botones P+/P- o ◀▶ de la lista para desplazarse por ella Página arriba o página abajo.

### Info Banner

Mientras ve la televisión puede pulsar el botón INFO para obtener información sobre el programa actual / siguiente y el evento en emisión, así como otra información útil sobre el mismo\*.

\*La información del evento se muestra cuando está disponible. La disponibilidad depende de la emisión.

## 5.3 GUÍA ELECTRÓNICA DE PROGRAMAS (EPG)

EPG son las siglas en inglés de Guía Electrónica Digital de Programas. La facilitan los proveedores de programas y ofrece información sobre los programas emitidos. Puede acceder a ella en modo digital pulsando  en el mando a distancia o a través de las opciones de TV con  + botón ▲ en el capítulo *Canales*. Seleccione el icono *Guía de programas* para acceder a la EPG. Utilice ▲▼ para seleccionar el canal y ◀▶ para ver información detallada del programa.

Pulse ◀ para parar y volver a los modos de visualización.



Pulse los botones COLOR para realizar las acciones requeridas:

ROJO	saltar al día anterior de la EPG
VERDE	saltar al siguiente día de la EPG
AMARILLO	Mostrar detalles
AZUL	Tipo Filtro

**NOTA:** La línea vertical de la barra de tiempo muestra la hora actual. El programa seleccionado tiene una barra de progreso de diferente color, que muestra el tiempo transcurrido desde el inicio del programa.

## 5.4 MENÚ TVS

Puede utilizar el acceso a los menús de la aplicación *Live TV* para realizar cambios en la visualización de canales y configurar otras opciones.

Tiene 2 niveles *Canales* y *Opciones de TV* (por defecto). Este menú se organiza como líneas de iconos. Para mostrar el menú *Opciones TV* pulse el botón , para mostrar el menú *Canales* pulse los botones  y ▲.

### 1er nivel de opciones de TV

Este nivel se llama *Canales* y da acceso a algunas informaciones y parámetros de emisión.

Contiene estos elementos: *Guía de Programas*, *Canal* y *Gestión de Canales*.

*Guía de programas*  
La herramienta *Canal*  
*Gestión de canales*

da acceso a la EPG. Consulte el **Capítulo 5.3** para obtener más información sobre cómo utilizarlo. le permite buscar canales (consulte el Capítulo 5.1) y modificar los ajustes del *Control Parental*. da acceso a una serie de opciones que permiten modificar la lista de canales. Permite, por ejemplo, suprimir, saltar o reposicionar uno o varios canales contenidos en la lista.

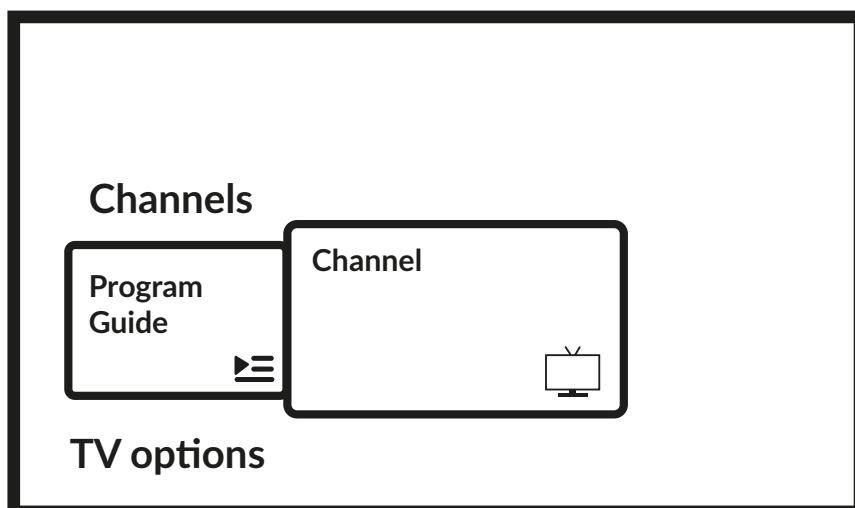

## 2° nivel de opciones de TV

Opciones TV contiene estos elementos: *Entrada, Imagen, Pantalla, Sonido, Encendido, Control Paterno, Tarjeta CI, Opciones Avanzadas y Configuración.*

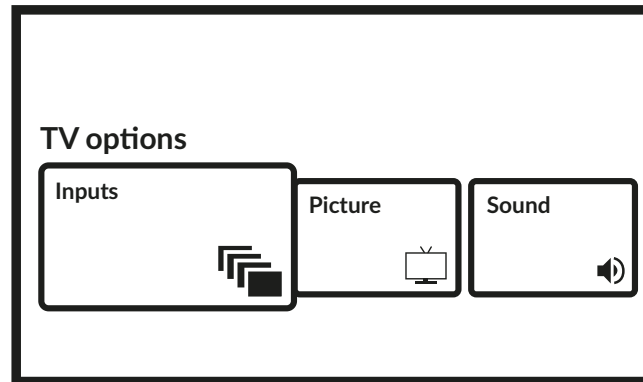

*Entradas* permite seleccionar la fuente a visualizar. Las fuentes disponibles son:

- Antena: para permitir la visualización de los canales de la señal digital terrestre.
- Cable: para poder ver los canales de la señal de cable.
- Satélite: para poder ver los canales desde la señal de satélite.
- ATV: para activar la visualización de canales de la señal analógica terrestre.
- AV: para visualizar la señal de audio/vídeo de la entrada AV.
- HDMI 1: para ver la señal procedente de la entrada HDMI 1.
- HDMI 2: para ver la señal procedente de la entrada HDMI 2.
- HDMI 3: para ver la señal procedente de la entrada HDMI 3.
- Android TV Home: para volver a la pantalla de inicio de Android.

*Imágene*

permite modificar los ajustes relativos a la pantalla en todos sus parámetros. También es posible ajustar los distintos modos de imagen, para adaptar la configuración de la pantalla al programa visualizado. Los ajustes disponibles son: *Usuario, Estándar, Vivido, Deporte, Película, Juego, Ahorro de energía.*

*Pantalla*

permite modificar los ajustes relativos a la pantalla en todos sus parámetros.

*Sonido*

permite modificar los ajustes relativos al Audio en todos sus parámetros.

*Energía*

permite cambiar todos los ajustes relacionados con la gestión del dispositivo, como el temporizador de reposo o el apagado automático en caso de ausencia de señal.

*Control Parental*

permite establecer bloqueos o restricciones en los programas si hay niños utilizando el televisor. También puede cambiar el código PIN del televisor.

*Tarjeta CI:*

si se utiliza un dispositivo CAM, esta opción permite acceder al menú principal de la CAM o de la Tarjeta conectada a ella.

*Opciones avanzadas:*

permite gestionar, entre otras cosas, el idioma de audio principal y secundario, los subtítulos, HbbTV y otros ajustes e información del sistema.

*Configuración:*

es el mismo menú al que también se puede acceder desde la pantalla de inicio y permite ver o cambiar la configuración de red, las cuentas, las preferencias de los dispositivos y conectar otros dispositivos, incluido el mando a distancia a través de Bluetooth (para más información, consulte el capítulo 7).

## 6.0 POSIBILIDADES DE SMART TV



Tu modelo de televisor es inteligente. Esto significa que, además de ver la televisión en directo normal, ofrece algunas funciones adicionales que permiten utilizarla de forma más flexible y amplia, seleccionar otras fuentes de contenido de vídeo, como YouTube, Netflix, etc., e instalar diversas aplicaciones para ampliar la funcionalidad del televisor.

**NOTA:** El uso de las funciones inteligentes de tu televisor requiere conexión a Internet y, en la mayoría de los casos, el uso de tu cuenta de Google. Consulte **Capítulo 3** y **Capítulo 7** para obtener información sobre cómo configurar la conexión a Internet y acceder a la cuenta de Google.

El uso de la cuenta de Google le da acceso a las aplicaciones y juegos, películas y mercado de la música de Google Play Store. Aquí podrá buscar, seleccionar e instalar algunas utilidades o juegos útiles, aplicaciones para contenidos IPTV, para ver contenidos de vídeo y música en streaming, otro reproductor para Multimedia, recibir información meteorológica actual y otros.

A menudo, las aplicaciones exigen registrarse y utilizar una cuenta única para acceder a sus servicios. Tenga en cuenta que no todos los servicios son gratuitos y requieren una cuota de suscripción. Por favor, mantenga esta información en privado.

## 7.0 CONFIGURACIÓN DEL SISTEMA

Acceda a todos los ajustes principales de su televisor desde el menú *Ajustes* a través del  situado en la parte superior derecha de la pantalla de inicio o pulsando el botón  del mando a distancia.

### 7.1 MENÚ PRINCIPAL AJUSTES

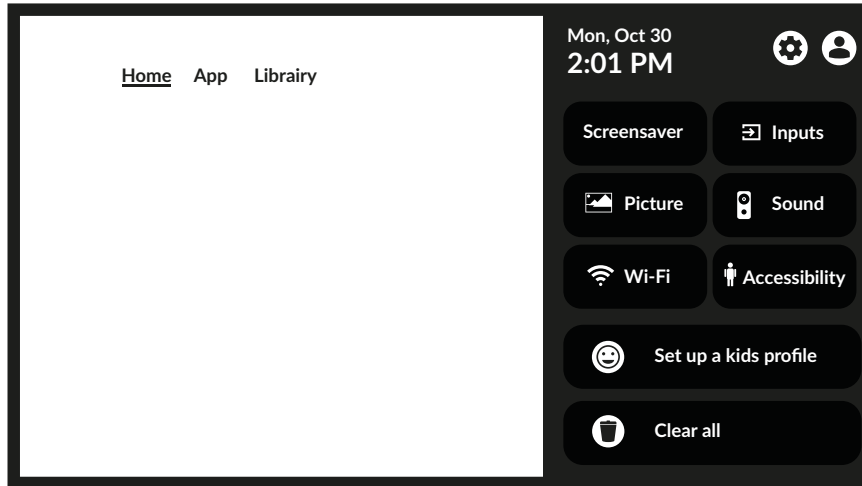

Este primer menú da acceso a los ajustes más comunes, para acceder al menú completo seleccione  y confirme con **OK**.



En este menú es posible añadir, modificar y gestionar su cuenta (*Cuentas e inicio de sesión*), gestionar la conexión de red (*Red e Internet*), las aplicaciones (*Aplicaciones*), buscar canales o cambiar el nombre de las entradas en (*Canales y entradas*) o acceder a los ajustes de sonido e imagen en (*Pantalla y sonido*) y otras funciones importantes necesarias para un uso óptimo del televisor.

Para las conexiones *Red e Internet*, consulte el **Capítulo 4.2**.

Es posible emparejar dispositivos externos como altavoces de audio, auriculares o un mando a distancia con el televisor mediante la tecnología Bluetooth. Al seleccionar la opción *Mando y accesorios* se inicia la función de búsqueda de dispositivos para emparejar. Antes de iniciar esta función, asegúrese de que el dispositivo que desea conectar también está en modo de búsqueda.

### 7.2 MENÚ SISTEMA

Para acceder a todas las opciones de control del dispositivo, como *Fecha y hora*, *Idioma*, etc., seleccione el capítulo *Sistema* de este menú.

Accede al menú principal de ajustes. Pulse   para seleccionar *Sistema* y, a continuación, pulse **OK** para entrar en el submenú.

Contenido del submenú:



*Accesibilidad*  
*Acerca de*

Para gestionar los subtítulos o la audiodescripción.  
Proporciona información sobre el modelo y el nombre de su dispositivo, alguna otra información útil y también da acceso a la herramienta de reinicio o actualización del sistema.

*Fecha y hora*

Definir la forma de establecer la fecha y hora local, establecer el formato de esta información, seleccionar la zona horaria local.

*Idioma*

Display various languages list to set menu language for you TV. Utilice   para seleccionar el idioma deseado y pulse **OK** para confirmar.

*Teclado*

Configura los parámetros del teclado gráfico en pantalla.

*Almacenamiento*

información sobre los dispositivos de almacenamiento internos y conectados.

*Modo ambiente*

Personaliza la apariencia de tu salvapantallas.

*Potencia y energía*

Contiene varios ajustes para optimizar el consumo de energía.

*Cast*

Para conectar su dispositivo con otros dispositivos Android conectados a su red Wi-Fi y permitirles controlar la transmisión multimedia a su dispositivo.

*Sonido del sistema*

Para activar o desactivar los sonidos del sistema.

*Modo Minorista*

Para activar o desactivar el modo tienda que muestra mensajes promocionales.

*Reiniciar*

Seleccione esta opción para reiniciar el televisor.

## 8.0 MULTIMEDIA

### 8.1 RECORDATORIO AL UTILIZAR DISPOSITIVOS DE ALMACENAMIENTO USB

1. Algunos dispositivos de almacenamiento USB pueden no ser compatibles para funcionar sin problemas con este televisor.
2. Haga una copia de seguridad de todos los datos en el dispositivo de almacenamiento USB en caso de que los datos se pierdan debido a un accidente inesperado. STRONG no asume ninguna responsabilidad por las pérdidas ocasionadas por un uso indebido o un funcionamiento incorrecto. La copia de seguridad de los datos es responsabilidad del consumidor.
3. Para archivos de gran tamaño, la velocidad de carga puede ser ligeramente superior.
4. La velocidad de reconocimiento de un dispositivo de almacenamiento USB puede depender de cada dispositivo.
5. Cuando conecte o desconecte el dispositivo de almacenamiento USB, asegúrese de que el televisor no está en modo USB; de lo contrario, el dispositivo de almacenamiento USB o los archivos almacenados en él podrían resultar dañados.
6. Utilice únicamente un dispositivo de almacenamiento USB formateado en el sistema de archivos FAT16, FAT32, NTFS (sólo reproducción) suministrado con el sistema operativo Windows. En el caso de un dispositivo de almacenamiento formateado como un programa de utilidad diferente que no es compatible con Windows, puede que no sea reconocido.
7. Cuando utilice una unidad de disco duro USB que no se alimente de forma independiente, asegúrese de que su potencia no supere los 500 mA. De lo contrario, el sistema de TV pasará al modo de espera y deberá extraer el disco duro USB y reiniciar el sistema de TV.
8. Aparecerá el mensaje "Archivo no compatible" si el formato del archivo no es compatible o si el archivo está dañado.
9. La imagen grande FHD necesita más tiempo para procesarse, lo que no es causado por el televisor. Por favor, tenga paciencia.
10. Es posible que este televisor no admita algunos archivos multimedia modificados y actualizados a medida que avanza el cambio del formato de codificación u otros aspectos técnicos.

### 8.2 REPRODUCTOR MULTIMEDIA

Para reproducir archivos multimedia como vídeos, películas, música y fotos desde un dispositivo de almacenamiento USB externo, se recomienda utilizar el reproductor multimedia integrado. Para acceder a él, basta con seleccionar el icono *Media Player* disponible en la lista de Aplicaciones de la Pantalla de Inicio, también se puede acceder directamente pulsando el botón **USB** del mando a distancia.

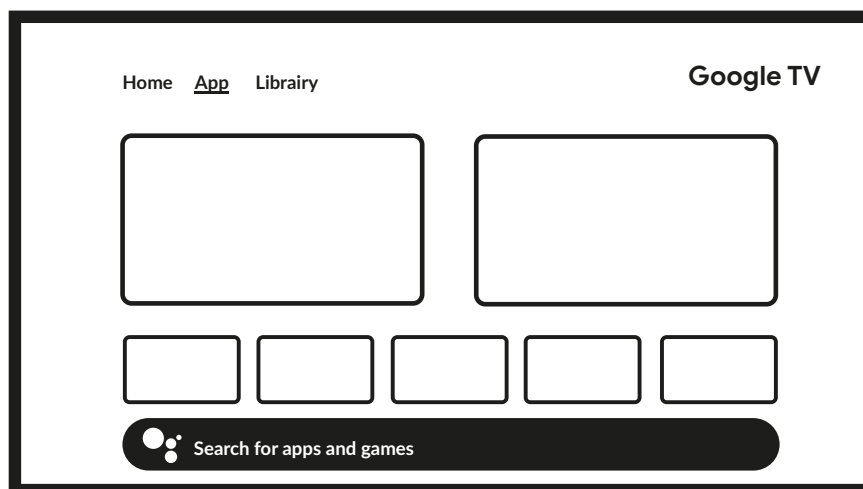

Con Smart Player puedes reproducir en la pantalla de tu televisor archivos de vídeo, audio o imagen de formatos compatibles desde tus dispositivos de almacenamiento USB.

**NOTA:** Si, por cualquier motivo, no desea utilizar la aplicación Smart Player integrada, puede entrar en Google Play Store e instalar cualquiera de los reproductores multimedia disponibles (por ejemplo, MX Player, VLC Player, etc.).

**NOTA:** La compatibilidad (o no) de los archivos multimedia depende no sólo del televisor, sino también de la aplicación que se utilice para reproducirlos. Las distintas aplicaciones multimedia pueden tener incorporadas capacidades para admitir varios formatos y tipos de archivos multimedia.

Conecte un dispositivo de almacenamiento USB al puerto USB, ejecute Smart Player y seleccione los tipos de medios en la parte de selección Multimedia de la pantalla: *Vídeo*, *Imagen* o *Música*. En *Dispositivo* puede seleccionar el dispositivo que contiene los archivos que desea reproducir.

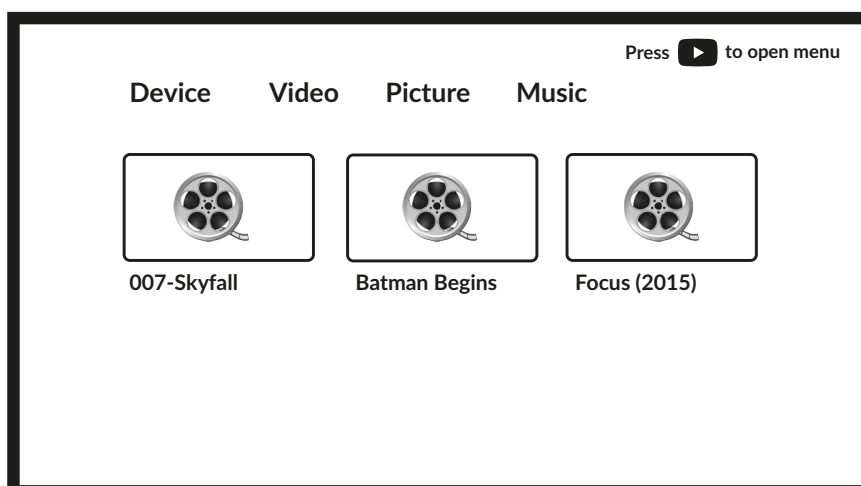

El televisor recopilará todos los archivos compatibles del tipo de medio seleccionado y los mostrará en una lista.

Utilice ▲▼ e ◀▶ para seleccionar el archivo.  
Pulse **OK** para reproducir.

Durante la reproducción puede utilizar los botones Multimedia de su mando a distancia o utilizar los comandos en pantalla, disponibles en el menú mediante el botón ▲.

**NOTA:** Al elegir uno de los tipos de medios, por ejemplo Vídeo, la lista mostrará sólo los archivos multimedia compatibles y no otros archivos de otros tipos.

TV recuerda los archivos, que fueron abiertos anteriormente para su reproducción, y los muestra como Lista de reproducción línea.

## 8.2.1 REPRODUCIR VÍDEOS

Seleccione *Vídeo* en la selección de Tipo multimedia y elija el archivo que desee reproducir.



Teclas útiles adicionales:

**OK** para reproducir o pausar la reproducción.

◀▶ para rebobinar hacia atrás/adelantar el archivo.

▲ para acceder al Menú.

▼ para visualizar los demás archivos de vídeo presentes en el directorio.

**INFO** para obtener más información sobre el archivo.

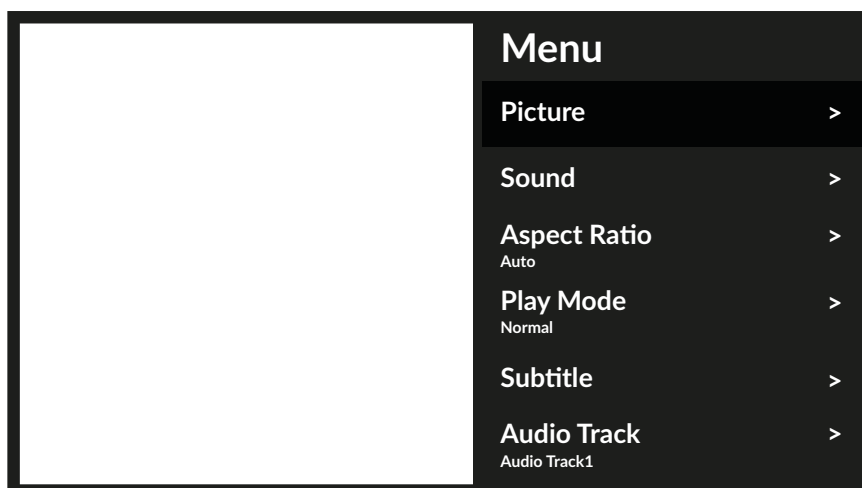

Opciones de menú disponibles:

<i>Imagen</i>	da acceso a todos los ajustes relativos a la pantalla.
<i>Sonido</i>	da acceso a todos los ajustes relacionados con el audio.
<i>Relación de aspecto</i>	esta opción permite adaptar el formato de vídeo a la pantalla.
<i>Modo de juego</i>	ajustes de reproducción de archivos de vídeo.
<i>Subtítulo</i>	para mostrar subtítulos en pantalla (si están disponibles).
<i>Pista de audio</i>	para seleccionar la pista de audio (si está disponible).

## 8.2.2 EXPLORAR FOTOS

Seleccione *Foto* en la selección de Tipo multimedia y elija el archivo a partir del cual la presentación de diapositivas debe iniciar la reproducción.



Para acceder al control de reproducción durante la reproducción pulsa el botón **OK** para mostrar el menú o el botón **▼** para mostrar más contenido.

Opciones disponibles:

<i>Rotación</i>	girar la imagen en pantalla
<i>Reproducir/Pausa</i>	para reproducir o pausar la reproducción de diapositivas
<i>Información</i>	mostrar información detallada sobre el archivo
<i>Menú</i>	accede al menú para configurar la música de fondo.

## 8.2.3 REPRODUCIR MÚSICA

Seleccione *Música* en la selección de tipo Multimedia y elija el archivo que desee reproducir.

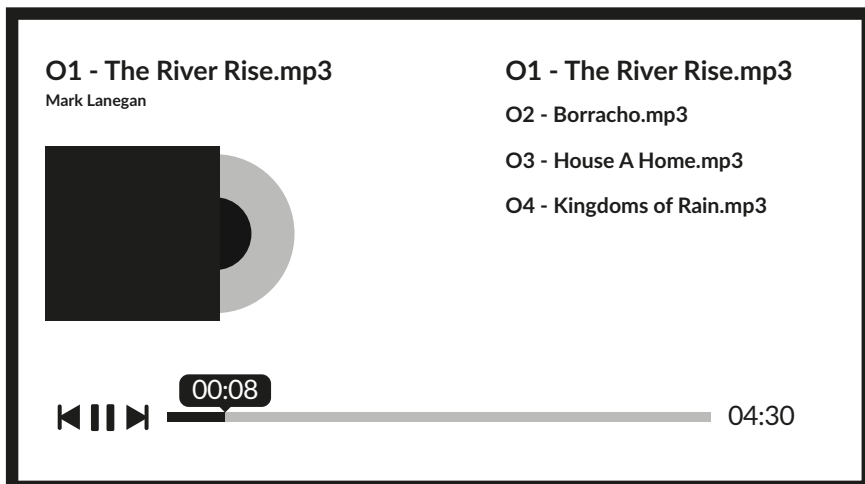

Para controlar la reproducción, utiliza los botones en pantalla o los botones multimedia del mando a distancia.

**NOTA:** Un archivo mp3 sobremodulado puede causar cierta distorsión del sonido durante la reproducción.

## 8.2.4 EXAMINAR ARCHIVOS

Seleccione *Device* en la selección de tipo Multimedia y elija la carpeta a introducir o el archivo a reproducir.

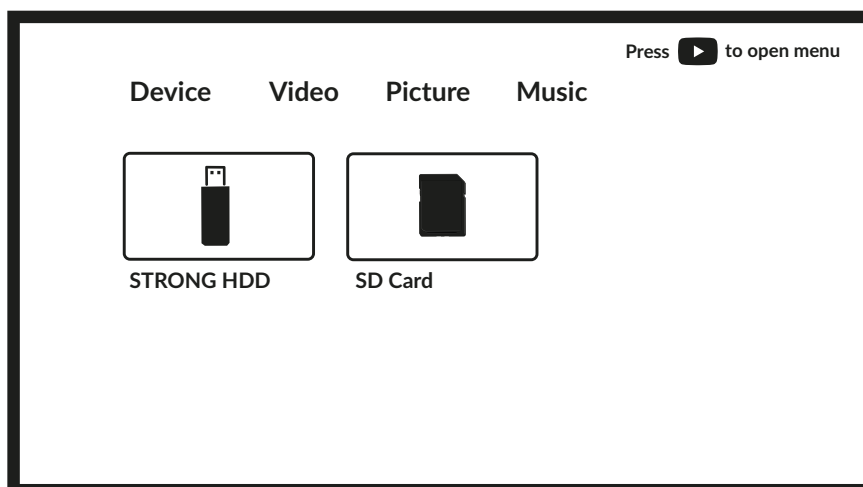

**NOTA:**

- Este menú sólo muestra los archivos compatibles con Smart Player.
- Es posible que no se muestren archivos con otras extensiones, aunque estén guardados en el mismo dispositivo de almacenamiento USB.

## 9.0 SOLUCIÓN DE PROBLEMASG

Antes de llamar a un técnico de servicio, revise la siguiente información para conocer las posibles causas y soluciones del problema que está experimentando. Si el televisor no funciona correctamente después de comprobarlo, póngase en contacto con el servicio técnico local o con el distribuidor STRONG. También puede enviar un mensaje de asistencia a través de nuestro sitio web [www.strong-eu.com](http://www.strong-eu.com), your local service line or STRONG dealer. Alternatively, you can send a support mail via our website [www.strong-eu.com](http://www.strong-eu.com).

Problema	Posible causa y solución
Sin imagen, sin sonido	<ol style="list-style-type: none"> <li>1. Compruebe si el fusible o el disyuntor funcionan.</li> <li>2. Enchufa otro aparato eléctrico a la toma de corriente para asegurarte de que funciona o está encendido.</li> <li>3. El enchufe está en mal contacto con la toma de corriente.</li> <li>4. Compruebe la fuente de señal.</li> </ol>
Sin color	<ol style="list-style-type: none"> <li>1. Cambia el sistema de colores.</li> <li>2. Ajusta la saturación.</li> <li>3. Prueba otro canal. Se puede recibir el programa en blanco y negro.</li> </ol>
El mando a distancia no funciona	<ol style="list-style-type: none"> <li>1. Cambia las pilas.</li> <li>2. Las pilas no están instaladas correctamente.</li> <li>3. La alimentación principal no está conectada.</li> </ol>
Sin imagen, sonido normal	<ol style="list-style-type: none"> <li>1. Ajusta el brillo y el contraste.</li> <li>2. Puede producirse un fallo de emisión.</li> </ol>
Imagen normal, sin sonido	<ol style="list-style-type: none"> <li>1. Pulsa el botón de subir volumen para subir el volumen.</li> <li>2. El volumen está silenciado, pulse  para restablecer el sonido.</li> <li>3. Cambia el sistema de sonido.</li> <li>4. Puede producirse un fallo de emisión.</li> </ol>
Ondas desordenadas en el cuadro	Suele estar causada por interferencias locales, como coches, lámparas de luz diurna y secadores de pelo. Ajuste la antena para minimizar las interferencias.
Puntos de nieve, bloqueos e interferencias	<p>Si la antena está situada en la zona de franja de una señal de televisión en la que la señal es débil, la imagen puede verse empañada por puntos, bloqueos o interrupciones. Cuando la señal es extremadamente débil, puede ser necesario instalar una antena especial para mejorar la recepción.</p> <ol style="list-style-type: none"> <li>1. Ajuste la posición y orientación de la antena interior/externa.</li> <li>2. Compruebe la conexión de la antena.</li> <li>3. Ajusta el canal.</li> <li>4. Prueba otro canal. Puede producirse un fallo de emisión.</li> </ol>
Fantasma	Los fantasmas se deben a que la señal de televisión sigue dos caminos. Una es la trayectoria directa, la otra se refleja en edificios altos, colinas u otros objetos. Cambiar la dirección o la posición de la antena puede mejorar la recepción.

Problema	Posible causa y solución
Interferencias de radiofrecuencia	Esta interferencia produce ondulaciones en movimiento o rayas diagonales y, en algunos casos, pérdida de contraste en la imagen. Averigüe y elimine la fuente de interferencias de radio.
La reproducción de vídeo provoca la congelación de la imagen, macrobloqueos o distorsiones similares, especialmente en contenidos de alta definición.	La velocidad de lectura/escritura de tu dispositivo USB podría ser demasiado baja. Asegúrate de utilizar un dispositivo de almacenamiento USB con suficiente velocidad y espacio. Es posible que los pendrives (memorias USB) no admitan la velocidad suficiente.
Sin señal o señal débil, recepción intermitente	<p>a) Es posible que los cables se hayan aflojado, que haya entrado humedad en los cables o conectores, que esté lloviendo mucho o haya una tormenta fuerte. Compruebe las conexiones de los cables, el LNB y otros equipos conectados entre el LNB y el receptor, o el pico de la antena parabólica. Espere a que amaine la lluvia/tormenta. Pide consejo a un especialista local en satélites.</p> <p>b) La antena parabólica no apunta a los satélites (correctos). Ajusta el plato. Pide consejo a un especialista local en satélites.</p> <p>c) Antena parabólica demasiado pequeña, árboles o edificios en el camino. Cambie a un plato más grande o cambie la posición del plato.</p> <p>d) La señal es demasiado fuerte, la antena es demasiado grande. Conecte un atenuador de señal a la entrada del LNB. Pide consejo a un especialista local en satélites.</p>
Mala imagen / error de bloqueo en caso de lluvia intensa	La lluvia intensa atenuará las señales de los satélites, por debajo de cierto nivel se producirá el bloqueo. Asegúrate de que la instalación de tu antena parabólica cumple las normas para minimizar los efectos de la lluvia. En caso de duda, pida consejo a un especialista local en satélites.
Si el televisor se apaga después de enchufar un cable en cualquier conector	De nuevo, enciende la televisión.

**NOTA:** Si el problema persiste después de estas soluciones, póngase en contacto con su centro de asistencia local o envíe un correo de asistencia a través de nuestro sitio web [www.strong-eu.com](http://www.strong-eu.com).

## 10.0 ESPECIFICACIONES

### Audio

Salida de audio: 32"/40": 10 x 8 W

### Vídeo

Cobertura de canales: DVB-T2: 174 MHz-230 MHz; 470 MHz-860 MHz  
DVB-C: 113-858 MHz  
DVB-S2: 950 MHz-2150 MHz  
Sistema: DTV: DVB-T2, DVB-S2, DVB-C  
ATV: PAL/SECAM (BG/DK/1)  
AV: PAL, NTSC, SECAM

### Conectores 32"/40"

1x ENTRADA ANT  
1x SAT IN  
1x CI  
2x HDMI (40" 3x)  
1x USB (40" 2x)  
1x LAN (RJ-45)  
1x S/PDIF (óptico)  
1x AV IN 3,5 mm  
1x AURICULARES

### Datos generales

Tensión de funcionamiento: 100 ~ 240 V CA 50/60 Hz  
Consumo de energía: 32": máx. 55W/ típ. 27W  
40": máx. 74W/ típ. 39W  
Consumo de energía en espera: ≤ 0,5 W  
Temperatura de funcionamiento: +5 °C ~ +35 °C  
Temperatura de almacenamiento: -15 °C ~ +45 °C  
Humedad de funcionamiento: 20% ~ 80% HR, sin condensación  
Humedad de almacenamiento: 10% ~ 90% HR, sin condensación  
Dimensiones (AnxPrxAl) en mm: (con soporte)  
32": 718 x 229 x 475,1  
40": 891,8 x 221,8 x 531,7  
Peso neto: 32": 3,6 kg  
40": 5,3 Kg

### Protección de datos:

Tenga en cuenta que STRONG, sus socios fabricantes, los proveedores de aplicaciones y los proveedores de los servicios pueden recopilar y utilizar datos técnicos e información relacionada, incluyendo, entre otros, información técnica sobre este dispositivo, el sistema y el software de aplicación y los periféricos. STRONG, sus socios fabricantes, los proveedores de aplicaciones y los proveedores de los servicios podrán utilizar dicha información para mejorar sus productos o para proporcionarle servicios o tecnologías, siempre que sea de una forma que no le identifique personalmente. Además, tenga en cuenta que algunos servicios proporcionados -ya en el dispositivo o instalados por usted- pueden solicitar un registro para el que tiene que proporcionar datos personales. Además, tenga en cuenta que algunos servicios que no están preinstalados pero que pueden instalarse pueden recopilar datos personales incluso sin proporcionar advertencias adicionales y que STRONG no se hace responsable de una posible violación de la protección de datos por parte de servicios no preinstalados.