



Manual de instrucciones
FRIGORÍFICO
AF17601ENF
AF17601ENFX

www.aspes.es

aspes@sareteknika.es; 902 99 69 01 / 944 04 14 08

Lea atentamente este manual y guárdelo para futuras consultas.

Por su seguridad y para garantizar el uso correcto, antes de instalar y utilizar el dispositivo por primera vez, lea atentamente este manual del usuario, incluidos sus consejos y advertencias. Para evitar errores y accidentes innecesarios, es importante asegurarse de que todas las personas que usan el aparato estén completamente familiarizadas con su funcionamiento y características de seguridad. Guarde estas instrucciones y asegúrese de que permanezcan con el dispositivo si se mueve o se vende, para que todos los que lo usen durante toda su vida útil estén informados adecuadamente sobre el uso y la seguridad del dispositivo.







Para la seguridad de la vida y la propiedad, mantenga las precauciones de estas instrucciones del usuario, ya que el fabricante no es responsable de los daños causados por la omisión.

Seguridad de niños y personas vulnerables.

- Este dispositivo puede ser utilizado por niños a partir de 8 años y personas con capacidades físicas, sensoriales o mentales reducidas o por falta de experiencia y conocimiento si se les ha dado supervisión o instrucciones sobre el uso del dispositivo de manera segura y entienden el peligro involucrado
- Los niños de 3 a 8 años de edad pueden cargar y descargar este aparato.
- Los niños deben ser supervisados para asegurarse de que no jueguen con el aparato.
- Los niños no deben realizar la limpieza y el mantenimiento del usuario a menos que tengan una edad de 8 años o más y estén supervisados.
- Mantenga todos los envases lejos de los niños. Existe riesgo de asfixia.

- Si está desechando el aparato, saque el enchufe de la toma de corriente, corte el cable de conexión (lo más cerca que pueda del aparato) y retire la puerta para evitar que los niños sufran una descarga eléctrica se caigan o se cierren.
- Si este dispositivo con sellos magnéticos para puerta reemplaza un dispositivo más antiguo que tiene un seguro de resorte (pestillo) en la puerta o tapa, asegúrese de que no se pueda usar ese resorte antes de desechar el dispositivo viejo. Esto evitará que se convierta en una trampa mortal para un niño.

Seguridad general

-  **¡ADVERTENCIA!** Mantenga las aberturas de ventilación, en el gabinete del aparato o en la estructura incorporada, sin obstrucciones.
-  **¡ADVERTENCIA!** No utilice dispositivos mecánicos u otros medios para acelerar el proceso de descongelación que no sean los recomendados por el fabricante.
-  **¡ADVERTENCIA!** No dañe el circuito de refrigerante.
-  **¡ADVERTENCIA!** No use otros aparatos eléctricos (como los fabricantes de helados) dentro de aparatos de refrigeración, a menos que estén aprobados para este propósito por el fabricante.
-  **¡ADVERTENCIA!** No toque la bombilla si ha estado encendida durante un largo período de tiempo porque podría estar muy caliente.¹⁾
-  **¡ADVERTENCIA!** Al colocar el aparato, asegúrese de que el cable de alimentación no esté atrapado o dañado.
-  **¡ADVERTENCIA!** No ubique múltiples enchufes portátiles o proveedores de energía portátiles en la parte posterior del dispositivo.

¹⁾ Si hay una luz en el compartimento.

- No almacene sustancias explosivas como latas de aerosol con un propelente inflamable en este aparato.
- El isobutano refrigerante (R-600a) está contenido dentro del circuito de refrigerante del aparato, un gas natural con un alto nivel de compatibilidad ambiental, que sin embargo es inflamable.
- Durante el transporte y la instalación del aparato, asegúrese de que ninguno de los componentes del circuito de refrigerante se dañe.
 - Asegúrese de que las llaves estén cerradas, para evitar escapes.
 - Ventile bien la habitación en la que se encuentra el aparato
- Es peligroso alterar las especificaciones o modificar este producto de alguna manera. Cualquier daño al cable puede provocar un cortocircuito, un incendio o una descarga eléctrica.
- Su máquina está diseñada para el uso doméstico. El uso comercial causaría la anulación de la garantía.

 **¡AVERTENCIA! Cualquier componente eléctrico (enchufe, cable de alimentación, compresor, etc.) debe ser reemplazado por un técnico cualificado.**

 **¡ADVERTENCIA!** La bombilla suministrada con este aparato es una “bombilla de lámpara de uso especial” que solo se puede utilizar con el aparato suministrado. Esta “lámpara de uso especial” no es utilizable para iluminación doméstica.¹⁾

El cable de alimentación no debe alargarse.

Asegúrese de que la clavija de alimentación no esté aplastada o dañada por la parte posterior del aparato.

Un enchufe de alimentación aplastado o dañado puede sobrecalentarse y provocar un incendio.

Asegúrese de que puede conectarse a la toma de corriente del aparato.

No tire del cable de red.

Si la toma de corriente está floja, no inserte el enchufe de alimentación. Existe riesgo de descarga eléctrica o incendio.

No debe usar el producto sin lámpara

Este aparato es pesado. Se debe tener cuidado al moverlo.

No retire ni toque los elementos del compartimento del congelador si tiene las manos húmedas o mojadas, ya que esto podría causar abrasiones en la piel o quemaduras por congelación.

Evite la exposición prolongada del aparato a la luz solar directa.

Uso diario

- No caliente las piezas de plástico del aparato.
- No coloque productos alimenticios directamente contra la pared posterior.
- Los alimentos congelados no deben volver a congelarse una vez que se hayan descongelado.

1) Si hay una luz en el compartimento.

- Almacene los alimentos congelados preenvasados de acuerdo con las instrucciones del fabricante de alimentos congelados.
- Las recomendaciones de almacenamiento de los fabricantes de electrodomésticos deben seguirse estrictamente. Consulte las instrucciones pertinentes.
- No coloque bebidas gaseosas carbonatadas en el compartimento del congelador, ya que crea presión en el recipiente, lo que podría causar que explote y dañe el aparato.¹⁾
- Los polos de hielo pueden causar quemaduras por congelación si se consumen directamente del aparato.¹⁾ Para evitar la contaminación de los alimentos, respete las siguientes instrucciones
- Abrir la puerta durante períodos prolongados puede provocar un aumento significativo de la temperatura en los compartimentos del aparato.
- Limpie regularmente las superficies que puedan entrar en contacto con alimentos y sistemas de drenaje accesibles.
- Limpiar los tanques de agua si no se han utilizado durante 48 h; Enjuague el sistema de agua conectado a un suministro de agua si no se ha extraído agua durante 5 días.
- Guarde la carne y el pescado crudos en recipientes adecuados en el refrigerador, de modo que no entren en contacto con otros alimentos ni se derramen sobre ellos.
- Los compartimentos de alimentos congelados de dos estrellas (si se presentan en el aparato) son adecuados para almacenar alimentos pre-congelados, almacenar o hacer helados y hacer cubitos de hielo.

1) Si hay un compartimento congelador.

2) Si hay un compartimento de almacenamiento de alimentos frescos.

- Los compartimentos de una, dos y tres estrellas (si están presentados en el aparato) no son adecuados para la congelación de alimentos frescos.
- Si se deja el aparato vacío durante largos períodos de tiempo, apague, descongele, limpie, seque y deje la puerta abierta para evitar que el montaje se desarrolle dentro del aparato.

Cuidado y Limpieza

- Antes del mantenimiento, apague el aparato y desconecte el enchufe de la toma de corriente.
- No limpie el aparato con objetos metálicos.
- No utilice objetos afilados para eliminar las heladas del aparato. Use un raspador de plástico.¹⁾
- Examine regularmente el drenaje en el refrigerador en busca de agua descongelada. Si es necesario, limpiar el desagüe. Si el desagüe está bloqueado, el agua se acumulará en la parte inferior del aparato.²⁾

Instalación

¡Importante! Para la conexión eléctrica, siga cuidadosamente las instrucciones dadas en párrafos específicos.

- Desembale el aparato y compruebe si hay daños en él. No conecte el aparato si está dañado. Reporte los posibles daños inmediatamente al lugar donde lo compró. En ese caso retener el embalaje.
- Es recomendable esperar al menos cuatro horas antes de conectar el aparato para permitir que el aceite regrese al compresor.

1) Si hay un compartimento congelador.

2) Si hay un compartimento de almacenamiento de alimentos frescos.

- Debería haber una circulación de aire adecuada alrededor del aparato, ya que esto no conduce al sobrecalentamiento. Para lograr una ventilación suficiente, siga las instrucciones relevantes para la instalación.
- Siempre que sea posible, los separadores del producto deben estar contra una pared para evitar tocar o atrapar partes calientes (compresor, condensador) para evitar posibles quemaduras.
- El aparato no debe ubicarse cerca de radiadores o cocinas.
- Asegúrese de que se pueda acceder al enchufe de alimentación después de la instalación del aparato.



Servicio

- Cualquier trabajo de reparación de este producto, tiene que ser realizado por un técnico especializado, de lo contrario su producto puede no funcionar correctamente y por ello, perder la garantía.

Ahorro de energía

- No ponga comida caliente en el aparato;
- No empaque los alimentos juntos ya que esto evita que el aire circule;
- Asegúrese de que la comida no toque la parte posterior del compartimento (s);
- Si la electricidad se apaga, no abra la (s) puerta (s);
- No abra la (s) puerta (s) con frecuencia;
- No mantenga las puertas abiertas por mucho tiempo;
- No coloque el termostato en temperaturas muy altas;
- Algunos accesorios, como los cajones, se pueden quitar para obtener un mayor volumen de almacenamiento y un menor consumo de energía.

Proteccion Ambiental

 Este aparato no contiene gases que podrían dañar la capa de ozono, ni en su circuito de refrigerante ni en los materiales de aislamiento. El aparato no debe desecharse junto con los residuos urbanos y la basura. La espuma de aislamiento contiene gases inflamables: el aparato debe desecharse de acuerdo con las regulaciones del aparato para obtener de las autoridades locales. Evite dañar la unidad de refrigeración, especialmente el intercambiador de calor. Los materiales utilizados en este aparato marcados con el símbolo  son reciclables.



El símbolo en el producto o en su empaque indica que este producto no puede ser tratado como basura doméstica. En su lugar, debe llevarse al punto de recogida apropiado para el reciclaje de equipos eléctricos y electrónicos.

Al asegurarse de que este producto se elimine correctamente, ayudará a prevenir posibles consecuencias negativas para el medio ambiente y la salud humana, que de otro modo podrían ser causadas por el manejo inadecuado de los desechos de este producto. Para obtener información más detallada sobre el reciclaje de este producto, comuníquese con su administración local, el servicio de eliminación de desechos domésticos o la tienda donde adquirió el producto.

Materiales de embalaje

Los materiales con el símbolo son reciclables. Deseche el embalaje en un recipiente de recogida adecuado para reciclarlo.

Eliminación del aparato.

1. Desconecte el enchufe de la toma de corriente.
2. Cortar el cable de alimentación y desecharlo.



 **¡ADVERTENCIA!** Durante el uso, servicio y eliminación del aparato, preste atención al similar símbolo que se encuentra en el lado izquierdo, que se encuentra en la parte posterior del mismo (panel trasero o compresor). Dicho símbolo será de color amarillo o naranja.

Es símbolo de advertencia de riesgo de incendio. Hay materiales inflamables en las tuberías de refrigerante y compresor.

Esté alejado de fuentes de fuego durante el uso, servicio y eliminación.

Este aparato refrigerador está destinado únicamente al uso doméstico.

Partes de la Refrigeradora

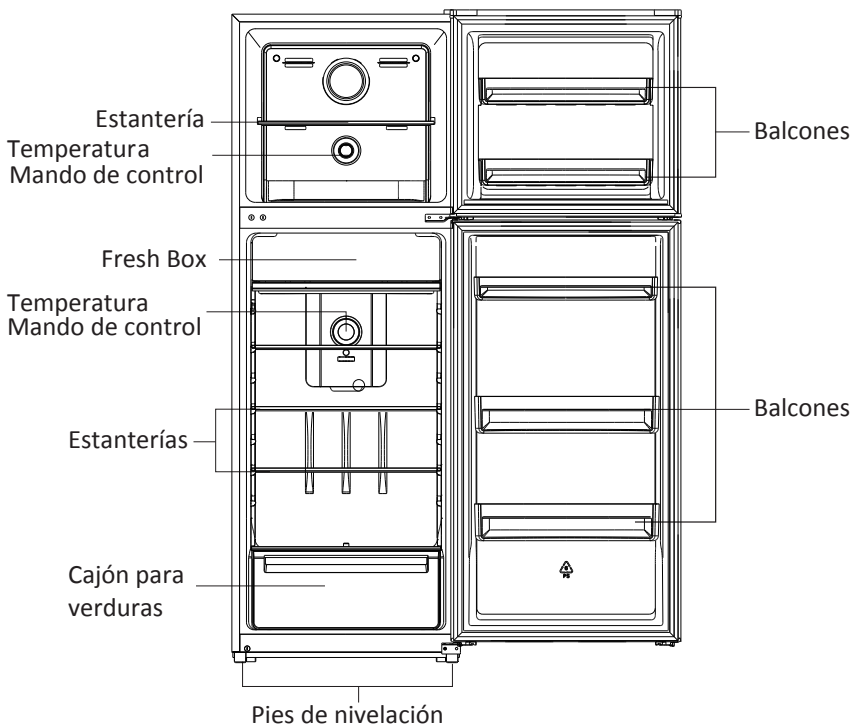

Nota: La ilustración es una imagen de referencia, su aparato podría diferir.

INSTALACION

Requisito de espacio

- * Seleccione ubicación sin exposición directa a la luz solar.
- * Seleccionar una ubicación con espacio suficiente para que las puertas del refrigerador se puedan abrir fácilmente.
- * Seleccionar un lugar nivelado.
- * Dejar espacio suficiente para instalar el refrigerador en una superficie plana
- * Dejar espacio a la derecha, la izquierda, la espalda y la parte superior cuando se instala. Esto ayudará a reducir el consumo de energía y mantener sus facturas de energía más baja.

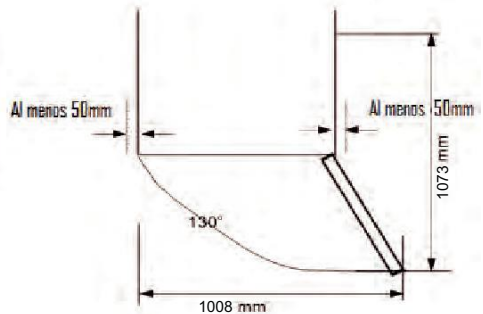
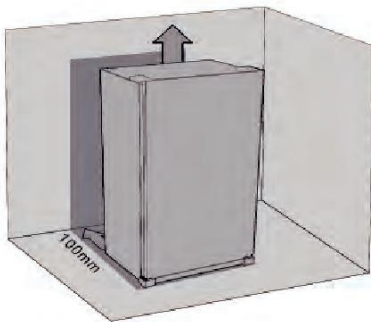

Nivelar el refrigerador

Para ello debe ajustar las dos patas Niveladoras de la parte delantera del frigo. Si la unidad no está bien nivelada la puerta puede no cerrar bien.

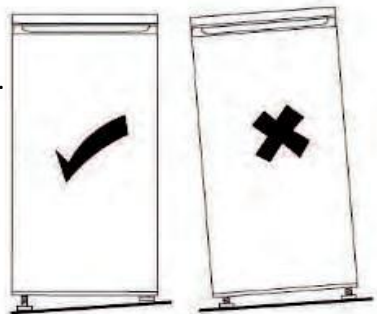

Instalación

Posicionamiento

Instalar este aparato en un lugar donde la temperatura ambiente corresponde a la clase climática indicada en la placa de características del aparato:

clase climática	Temperatura ambiente
SN	+10°C A +32° C
N	+16 °C A +32° C
ST	+16°C A +38° C
T	+16° C A + 43° C

Localización: El aparato debe instalarse lejos de fuentes de calor, como radiadores, calderas, luz solar directa, etc. asegurarse de que haya circulación de aire alrededor de la parte posterior del gabinete. Para asegurar el mejor rendimiento, si el aparato se coloca debajo de un mueble de pared colgante, la distancia mínima entre la parte superior del gabinete y la unidad de la pared debe estar a 100mm.

 **Advertencia!** debe ser posible desconectar el aparato de la red eléctrica; por tanto, el enchufe debe ser fácilmente accesible después de la instalación.

Conexión eléctrica: Antes de conectar, asegúrese de que el voltaje y la frecuencia de presentación en la placa corresponden a su fuente de alimentación interna. El aparato debe conectarse a tierra. El enchufe del cable de alimentación está provisto de un contacto para este propósito. Si la toma de corriente doméstica no está conectada a tierra, conectar el aparato a una toma de tierra conforme a la normativa vigente, consultar a un electricista calificándola fabricación declina toda responsabilidad si no se respetan las normas de seguridad. Este aparato es conforme a la Directiva CEE.

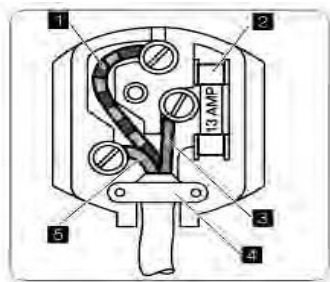

Importante! Los hilos del cable principal están coloreados de acuerdo con el siguiente código:

- | |
|----------------------------|
| 1 Verde y amarillo: Tierra |
| 3 Marrón: Fase |
| 5 Azul: Neutro |

Instalación

Como los colores de los cables de la toma principal de este aparato pueden no corresponder con los colores que identifican los terminales de su enchufe, proceda de la siguiente manera:

1. Conecte el cable de color verde y amarillo a la terminal marcada con la letra E o con el símbolo de tierra o de color verde y amarillo.
2. Conecte el cable de color azul a la terminal marcada con la letra N o de color negro
3. Conecte el cable de color azul a la terminal ya sea marcó el L o de color rojo.
4. Compruebe que no esten cortados o sueltos los hilos del cable está presente y la abrazadera de cable de 4 es segura a través de la cubierta exterior.
5. Asegúrese de que la tensión de alimentación eléctrica es la misma que la indicada en la placa de datos del aparato
6. Encienda el aparato.

El aparato se suministra con un enchufe de 13 amp. En caso de tener que cambiar el fusible en el enchufe suministrado, un ASTA 13 amperios aprobado (BS 1.360) fusible debe ser utilizado

- ⚠ Advertencia!** Un enchufe cortado insertado en un enchufe de 13 amperios es un peligro de choque serio de seguridad. Asegúrese de que se dispone de seguridad.

Uso diario

Utilizando el panel de control

Ajuste de la temperatura del congelador

* Conecte su aparato. La temperatura interna es controlada por un sensor.

Hay 3 ambientes verano, normal, y invierno

* El aparato puede no funcionar a la temperatura correcta si se encuentra en un ambiente particularmente caliente o si se abre la puerta a menudo.

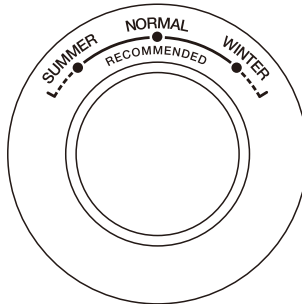

Control del congelador

Ajuste de temperatura del compartimento frigorífico

* Conecte su aparato. La temperatura interna es controlada por un sensor. Hay 4 configuraciones de apagado, frío, recomendado y más frío. El frío es de estar más caliente y más frío es la posición más fría y fuera está apagado.

* El aparato puede no funcionar a la temperatura correcta si se encuentra en una particularmente caliente o si se abre la puerta a menudo.

Ni frigorífico o congelador funciona cuando el ajuste está desactivado.

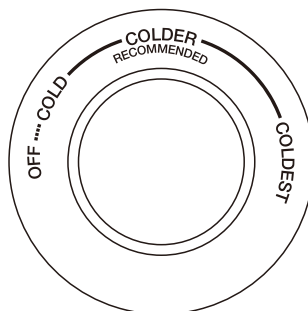

Control de temperatura

Coloque distintos alimentos en distintos compartimentos correspondientes de acuerdo con la siguiente tabla

Compartimentos	Tipo de comida
Balcones del compartimiento del frigorífico	<ul style="list-style-type: none"> - Alimentos con conservantes naturales, como mermeladas, jugos, bebidas, condimentos. - No almacenar alimentos perecederos
Cajón para verduras (cajón para ensaladas)	<ul style="list-style-type: none"> - Se deben colocar frutas, hierbas y verduras por separado en el cajón de verduras. - No almacenar plátanos, cebollas, patatas, o ajos.
Estante de nevera - medio	Productos lácteos, huevos
Estante del refrigerador - superior	Alimentos que no necesiten cocción, como alimentos listos para comer
Cajón (s) / estante del congelador	<ul style="list-style-type: none"> - Alimentos para almacenamiento a largo plazo - Cajón inferior / estante para carne cruda, aves, pescado - Cajón / estante intermedio para verduras congeladas, patatas fritas - Cajón / estante superior para helados, fruta congelada, productos horneados congelados

Uso diario

Primer uso

La limpieza del interior

Antes de utilizar el aparato por primera vez, lave el interior y todas las partes internas con agua tibia y jabón neutro, a fin de eliminar el característico olor de un nuevo producto de la marca, y luego secar bien.

Importante! no utilice detergente ni polvos abrasivos, ya que dañarán el acabado.

Uso diario

Alimentos frescos de congelación

*El compartimiento del congelador es adecuado para congelar alimentos frescos y el almacenamiento de alimentos congelados y ultra congelados durante mucho tiempo

*Lugar la comida fresca o congelada en el compartimiento inferior

* Se especifica la cantidad máxima de alimentos que se pueden congelar en 24 hrs en la placa.

* El proceso de congelación dura 24 horas: durante este período no añadir otros alimentos a congelar.

Almacenar alimentos congelados:

Dejar que el aparato funcione por lo menos 2 horas en los ajustes más altos antes de introducir los alimentos.

Importante!

En caso de descongelación accidental, por ejemplo, el poder ha estado fuera más largo que el valor mostrado en las características técnicas trazar en "tiempo de ascenso" el alimento descongelado debe consumirse rápidamente o cocinados inmediatamente y luego volver a congelar (después de cocido)

Descongelación:

Se pueden descongelar en el compartimiento congelador o a temperatura ambiente, dependiendo del tiempo disponible para esta operación. Piezas pequeñas pueden incluso ser cocinados todavía congelado, directamente del congelador. En este caso, se necesitará más tiempo de cocción.

Cubo de hielo:

Este aparato puede estar equipado con uno o más cubo para producir hielo.

Accesorios Estanterías móviles

Las paredes de la nevera están equipadas

Con una serie de correidores para que los

Estantes se pueden colocar si lo desea

El posicionamiento de los balcones de la puerta

Para permitir el almacenamiento de los paquetes De alimentos De diversos tamaños, los balcones de Las puertas se pueden Colocar unas alturas diferentes.

De operación se efectúa De la siguiente manera: Tire gradualmente el balcón En la dirección de las flechas Hasta que se libere, a Continuación, cambiar la posición Según sea necesario.



CONSEJOS IMPORTANTES EN EL PROCESO DE CONGELACION

- *La cantidad máxima de alimentos que se pueden congelar en 24 horas se muestra en la placa de su frigorífico.
- *Sólo congelar alimentos de calidad, frescos y completamente limpios.
- *Preparar la comida en pequeñas porciones para que la congelación pueda ser rápida y para facilitar posteriormente su descongelación.
- *Envolver los alimentos en papel de aluminio o de polietileno de aluminio y asegúrese de que los paquetes son herméticos
- *No permita que los alimentos frescos y sin congelar toquen alimentos que ya están congelados, evitando así un aumento de la temperatura de este último
- *Los alimentos magros deben almacenarse mejor y más tiempo que los alimentos grasos; la sal reduce la vida útil de almacenamiento de los alimentos.
- *Si consumimos el hielo inmediatamente después de ser retirado del compartimento congelador, puede causar quemaduras fuertes.
- *Es aconsejable mostrar la fecha de congelación en cada envase individual para permitir la retirada del compartimento congelador.
- *Es recomendable mostrar la fecha de congelación en cada envase individual para controlar el tiempo de almacenamiento.
- *No abra la puerta con frecuencia si no es necesario.
- *Una vez descongelados, los alimentos se deterioran rápidamente y no se puede volver a congelar.
- *No superen el periodo de almacenamiento indicado por el fabricante de alimentos.

Consejos para refrigeración de alimentos fresco

Para obtener el mejor rendimiento:

- *No introduzca comidas calientes o líquidos que se evaporan en el refrigerador
- *Hacer la cubierta o envuelva los alimentos, sobre todo si tiene un sabor fuerte.
- *Envuelva los alimentos en bolsas de plástico y colóquelas en los estantes de vidrio situados por encima del cajón de las verduras.

*Los alimentos cocinados, platos fríos, etc.... deben ser cubiertos y se pueden colocar en cualquier estante.

*Las frutas y verduras deben limpiarse. Se coloca en el cajón especialmente previsto.

*Mantequilla y queso: deben colocarse en los recipientes adecuados o envueltos en papel de aluminio o de polietileno de aluminio, bolsas y excluir el aire tanto como sea posible.

*Las botellas: deben estar tapados y deben ser almacenados en los balcones en la puerta.

* Plátanos, patatas, cebollas y ajo, no debe estar en la nevera.

Limpieza

Por razones higiénicas los accesorios interiores del aparato, debe limpiarse con regularidad

 **Precaución!** Debe desconectar el aparato de la red eléctrica durante la limpieza.

Seque el aparato completamente antes de ponerlo en funcionamiento.

Importante! Los aceites etéreos y los disolventes orgánicos pueden dañar a las piezas de plástico, por ejemplo, el jugo de limón o de naranja o los limpiadores que contienen ácido acético

*No permitan que este tipo de sustancias entran en contacto con las diferentes partes de frigorífico

*No utilice limpiadores abrasivos.

*Retire los alimentos del congelador. Guárdelos en un lugar fresco y bien cubierto.

*Limpiar el aparato una de los accesorios interiores con un paño y agua tibia. Después de la limpieza limpie con agua dulce y frote seco.

*Después de todo está seco, conecte el aparato a la red eléctrica y cuando coja temperatura , puede usar el aparato.

La comida está demasiado caliente.	La temperatura no está ajustada correctamente.	Temperatura.
	La puerta estaba abierta por un período largo de tiempo.	Abra la puerta sólo en la medida necesaria.
	Una gran cantidad de alimentos calientes se colocó en el aparato en las últimas 24 horas.	Gire la regulación de la temperatura a un ajuste más frío temporalmente.
	El aparato se encuentra cerca de una fuente de calor.	Por favor, busque en la sección "ubicación de la instalación".
El aparato enfría demasiado	La temperatura está ajustada demasiado fría.	Gire la perilla de regulación de la temperatura a un ajuste más tibio temporalmente.
Ruidos inusuales	El aparato no está nivelado.	Reajuste las patas
	El aparato toca la pared u otros objetos.	Mover un poco el aparato
	Un componente, por ejemplo, una tubería, en la parte trasera del aparato está tocando otra parte del electrodoméstico o la pared	Si es necesario, doble con cuidado el componente fuera del camino.
Agua en el suelo	El orificio de drenaje del agua está bloqueado	Vea la sección Cuidado y limpieza.

Anexo al manual de instrucciones

Esta lista proporciona todos los requisitos de Eco-design (según el Reglamento (UE) 2019/2019 sobre Eco-design y el Reglamento (UE) 2019/2016 sobre etiquetado energético, dichos requisitos son aplicables a su producto.

Este frigorífico no ha sido diseñado para ser integrado en un mueble, a no ser que se indique lo contrario en el manual de instrucciones.

Los cajones, cestas y estantes deben mantenerse en la posición actual a no ser que se indique otra cosa en este documento.

Las puertas y tapas del frigorífico deberán retirarse antes de desecharlo, para evitar que niños o animales puedan quedar atrapados en su interior.

Ajustes recomendados:

Frigorífico: +4 °C

Congelador: -18 °C

CONGELACIÓN RÁPIDA

Se recomienda usar esta función cuando se coloque una gran cantidad de alimentos para congelar en el congelador. 24 horas antes de congelar alimentos frescos, pulse el botón "Fast Freeze" para activar la función de congelación rápida. Cuando se active esta función, se encenderá el indicador "Fast Freeze". Cuando hayan transcurrido las 24 horas, coloque los alimentos a congelar en el congelador. Esta función se desactiva automáticamente al cabo de 72 horas; también se puede desactivar manualmente pulsando el botón "Fast Freeze".

ENFRIAMIENTO RÁPIDO

Con la función de enfriamiento rápido es posible aumentar la capacidad de refrigeración del frigorífico. Se recomienda usar esta función cuando se coloque una gran cantidad de alimentos en el frigorífico. Para activar la función de enfriamiento rápido, pulse el botón "Fast Cool". Cuando se active esta función, se encenderá el indicador "Fast Cool". Esta función se desactiva automáticamente al cabo de 6 horas; también se puede desactivar manualmente pulsando el botón "Fast Cool".

Cómo almacenar los alimentos:

Para evitar el desperdicio de alimentos, consulte la configuración y los tiempos de almacenamiento recomendados:

Frigorífico: Los diferentes alimentos, especialmente frutas y verduras, tienen diferentes temperaturas de almacenamiento. El tiempo de almacenamiento es de entre 1 y 3 días (con el ajuste de temperatura "medio").

Congelador: 1 semana (ajuste de temperatura: Min) 1 mes (ajuste de temperatura: Max)

Para optimizar la velocidad de congelación y obtener más espacio de almacenamiento, el congelador se puede utilizar sin los cajones que incorpora.

La cantidad de alimentos frescos que se pueden congelar en un período de tiempo específico se indica en la placa de características técnicas. Los límites de carga están determinados por las cestas, los cajones, los estantes, etc. Asegúrese de que estos componentes puedan cerrarse fácilmente después de introducir los alimentos.

Para evitar el desperdicio de alimentos, consulte la configuración y los tiempos de almacenamiento recomendados en el manual del usuario.

La información sobre el modelo se puede obtener escaneando el código QR impreso en la etiqueta energética.

Dicha etiqueta también incluye el identificador del modelo, que se puede utilizar para consultar el portal de registro en:

<https://eprel.ec.europa.eu>

Este producto contiene una fuente de luz de clase de eficiencia energética G (si está incluida).

ELIMINACIÓN DE LOS EMBALAJES Y DEL PRODUCTO



Deseche el material de embalaje del aparato correctamente. Todos los materiales de embalaje pueden ser reciclados. Las piezas de plástico están marcadas con las abreviaturas internacionales estándar: (por ejemplo, PS para poliestireno, material de relleno) Este aparato está identificado de acuerdo con la directriz europea 2012/19 / UE sobre residuos de equipos eléctricos y electrónicos -WEEE. La guía específica el marco para una devolución y reutilización válidas en toda la UE de aparatos viejos.

¡Advertencia! ¡El material de embalaje podría ser peligroso para los niños! Para desechar el paquete y el aparato, diríjase a un centro de reciclaje. Corte el cable de alimentación y deje el dispositivo de cierre de la puerta inutilizable. El embalaje de cartón se fabrica con papel reciclado y debe desecharse en el contenedor adecuado para su reciclaje. Al asegurarse de que este producto se elimina correctamente, ayudará a evitar posibles consecuencias negativas para el medio ambiente y la salud humana, que de otro modo podrían ser causadas por el uso inadecuado de los desechos de este producto. Para obtener información más detallada sobre el reciclaje de este producto, comuníquese con la oficina local de su ciudad y con el servicio de eliminación de desechos de su hogar.



User Instruction

No-Frost

Refrigerator Freezer

AF17601ENF
AF17601ENFX

www.aspes.es

aspes@sareteknika.es; 902 99 69 01 / 944 04 14 08

Read this manual carefully and keep it for future reference.

In the interest of your safety and to ensure the correct use, before installing and first using the appliance, read this user manual carefully, including its hints and warnings. To avoid unnecessary mistakes and accidents, it is important to ensure that all people using the appliance are thoroughly familiar with its operation and safety features. Save these instructions and make sure that they remain with the appliance if it is moved or sold, so that everyone using it through its life will be properly informed on appliance use and safety.





For the safety of life and property keep the precautions of these user's instructions as the manufacturer is not responsible for damages caused by omission.

Children and vulnerable people safety

- This appliance can be used by children aged from 8 years and above and persons with reduced physical, sensory or mental capabilities or lack of experience and knowledge if they have been given supervision or instruction concerning use of the appliance in a safe way and understand the hazards involved.
- Children aged from 3 to 8 years are allowed to load and unload this appliance.
- Children should be supervised to ensure that they do not play with the appliance.
- Cleaning and user maintenance shall not be made by children unless they are aged from 8 years and above and supervised.
- Keep all packaging well away from children. There is risk of suffocation.

- If you are discarding the appliance pull the plug out of the socket, cut the connection cable (as close to the appliance as you can) and remove the door to prevent playing children to suffer electric shock or to close themselves into it.
- If this appliance featuring magnetic door seals is to replace an older appliance having a spring lock (latch) on the door or lid, be sure to make that spring lock unusable before you discard the old appliance. This will prevent it from becoming a death trap for a child.

General safety

-  **WARNING!** Keep ventilation openings, in the appliance enclosure or in the built-in structure, clear of obstruction.
-  **WARNING!** Do not use mechanical devices or other means to accelerate the defrosting process, other than those recommended by the manufacturer.
-  **WARNING!** Do not damage the refrigerant circuit.
-  **WARNING!** Do not use other electrical appliances (such as ice cream makers) inside of refrigerating appliances, unless they are approved for this purpose by the manufacture.
-  **WARNING!** Do not touch the light bulb if it has been on for a long period of time because it could be very hot.¹⁾

¹⁾ If there is a light in the compartment.

 **WARNING!** When positioning the appliance, ensure the supply cord is not trapped or damaged.

 **WARNING!** Do not locate multiple portable socket-outlets or portable power suppliers at the rear of the appliance.

- Do not store explosive substances such as aerosol cans with a flammable propellant in this appliance.
- The refrigerant isobutane (R-600a) is contained within the refrigerant circuit of the appliance, a natural gas with a high level of environmental compatibility, which is nevertheless flammable.
- During transportation and installation of the appliance, be certain that none of the components of the refrigerant circuit become damaged.
 - avoid open flames and sources of ignition
 - thoroughly ventilate the room in which the appliance is situated
- It is dangerous to alter the specifications or modify this product in any way. Any damage to the cord may cause a short circuit, fire and/or electric shock.
- This appliance is intended to be used in household.

 **WARNING!** Any electrical components (plug, power cord, compressor and etc.) must be replaced by a certified service agent or qualified service personnel.

 **WARNING!** The light bulb supplied with this appliance is a “special use lamp bulb” usable only with the appliance supplied. This “special use lamp” is not usable for domestic lighting.¹⁾

- Power cord must not be lengthened.
- Make sure that the power plug is not squashed or damaged by the back of the appliance. A squashed or damaged power plug may overheat and cause a fire.
- Make sure that you can come to the mains plug of the appliance.
- Do not pull the mains cable.
- If the power plug socket is loose, do not insert the power plug. There is a risk of electric shock or fire.
- You must not operate the appliance without the lamp.
- This appliance is heavy. Care should be taken when moving it.
- Do not remove nor touch items from the freezer compartment if you hands are damp/wet, as this could cause skin abrasions or frost/freezer burns.
- Avoid prolonged exposure of the appliance to direct sunlight.

Daily use

- Do not put hot on the plastic parts in the appliance.
- Do not place food products directly against the rear wall.

1) If there is a light in the compartment.

- Frozen food must not be re-frozen once it has been thawed out.¹⁾
- Store pre-packed frozen food in accordance with the frozen food manufacturer's instructions.¹⁾
- Appliance's manufacturer's storage recommendations should be strictly adhered to. Refer to relevant instructions.
- Do not place carbonated or fizzy drinks in the freezer compartment as it creates pressure on the container, which may cause it to explode, resulting in damage to the appliance.¹⁾
- Ice lollies can cause frost burns if consumed straight from the appliance.¹⁾
- To avoid contamination of food, please respect the following instructions
- Opening the door for long periods can cause a significant increase of the temperature in the compartments of the appliance.
- Clean regularly surfaces that can come in contact with food and accessible drainage systems.
- Clean water tanks if they have not been used for 48h; flush the water system connected to a water supply if water has not been drawn for 5 days.
- Store raw meat and fish in suitable containers in the refrigerator, so that it is not in contact with or drip onto other food.
- Two-star frozen-food compartments (if they are presented in the appliance) are suitable for storing pre-frozen food, storing or making ice-cream and making ice cubes.

1) If there is a freezer compartment.

2) If there is a fresh-food storage compartment.

- One-, two- and three -star compartments (if they are presented in the appliance) are not suitable for the freezing of fresh food.
- If the appliance is left empty for long periods, switch off, defrost, clean, dry and leave the door open to prevent mould developing within the appliance.

Care and cleaning

- Before maintenance, switch off the appliance and disconnect the mains plug from the mains socket.
- Do not clean the appliance with metal objects.
- Do not use sharp objects to remove frost from the appliance. Use a plastic scraper.¹⁾
- Regularly examine the drain in the refrigerator for defrosted water. If necessary, clean the drain.
If the drain is blocked, water will collect in the bottom of the appliance.²⁾

Installation

Important! For electrical connection carefully follow the instructions given in specific paragraphs.

- Unpack the appliance and check if there are damages on it. Do not connect the appliance if it is damaged. Report possible damages immediately to the place you bought it. In that case retain packing.

1) If there is a freezer compartment.

2) If there is a fresh-food storage compartment.

Safety information



- It is advisable to wait at least four hours before connecting the appliance to allow the oil to flow back in the compressor.
- Adequate air circulation should be around the appliance, lacking this leads to overheating. To achieve sufficient ventilation follow the instructions relevant to installation.
- Wherever possible the spacers of the product should be against a wall to avoid touching or catching warm parts (compressor, con-denser) to prevent possible burn.
- The appliance must not be located close to radiators or cookers.
- Make sure that the mains plug is accessible after the installation of the appliance.

Service



- Any electrical work required to do the servicing of the appliance should be carried out by a qualified electrician or competent person.
- This product must be serviced by an authorized Service Center, and only genuine spare parts must be used.

Energy saving

- Don't put hot food in the appliance;
- Don't pack food close together as this prevents air circulating;
- Make sure food don't touch the back of the compartment(s);

- If electricity goes off, don't open the door(s);
- Don't open the door(s) frequently;
- Don't keep the door(s) open for too long time;
- Don't set the thermostat on exceeding cold temperatures;
- Some accessories, such as drawers, can be removed to get larger storage volume and lower energy consumption.

Environment Protection

 This appliance does not contain gasses which could damage the ozone layer, in either its refrigerant circuit or insulation materials. The appliance shall not be discarded together with the urban refuse and rubbish. The insulation foam contains flammable gases: the appliance shall be disposed according to the appliance regulations to obtain from your local authorities. Avoid damaging the cooling unit, especially the heat exchanger. The materials used on this appliance marked by the symbol  are recyclable.



The symbol on the product or on its packaging indicates that this product may not be treated as household waste. Instead it should be taken to the appropriate collection point for the recycling of electrical and electronic equipment. By ensuring this product is disposed of correctly, you will help prevent potential negative consequences for the environment and human health,

which could otherwise be caused by inappropriate waste handling of this product. For more detailed information about recycling of this product, please contact your local council, your household waste disposal service or the shop where you purchased the product.

Packaging materials

The materials with the symbol are recyclable. Dispose the packaging in a suitable collection containers to recycle it.

Disposal of the appliance

1. Disconnect the mains plug from the mains socket.
2. Cut off the mains cable and discard it.



WARNING! During using, service and disposal the appliance, please pay attention to symbol similar as left side, which is located on rear of appliance (rear panel or compressor) and with yellow or orange color.

It's risk of fire warning symbol. There are flammable materials in refrigerant pipes and compressor.

Please be far away fire source during using, service and disposal.

This refrigerating appliance is only intended for domestic use.

Overview

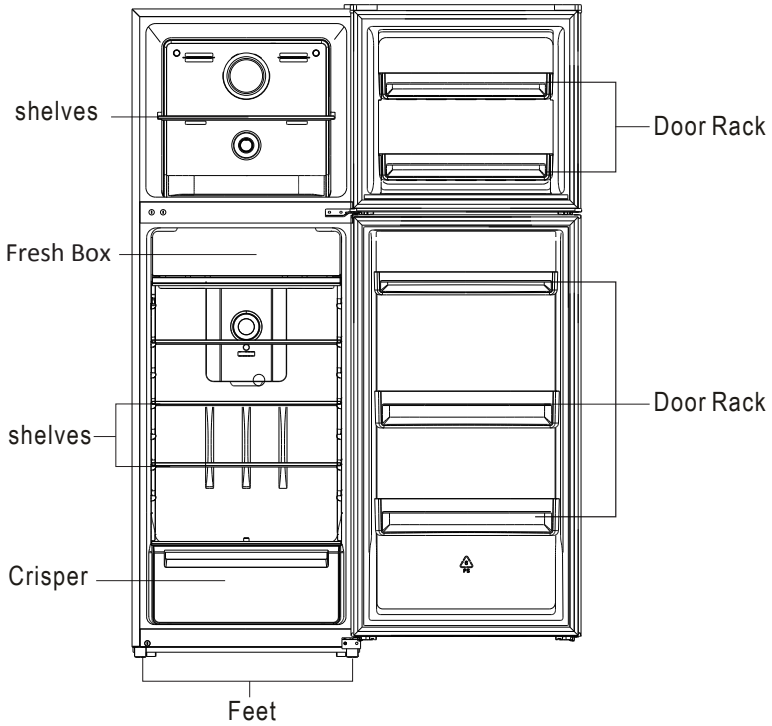

Note: The illustration is a reference image, your device may differ.

Reverse Door

Tool required: Philips screwdriver, Flat bladed screwdriver, Hexagonal spanner.

- Ensure the unit is unplugged and empty.
- To take the door off, it is necessary to tilt the unit backwards. You should rest the unit on something solid so that it will not slip during the door reversing process.
- All parts removed must be saved to do the reinstallation of the door.
- Do not lay the unit flat as this may damage the coolant system.
- It's better that 2 people handle the unit during assembly.

1. Unscrew top hinge cover and then unscrew the top hinge .
Then lift upper door and place it on a soft pad to avoid scratch and damage.

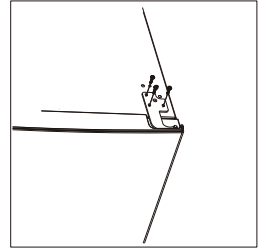
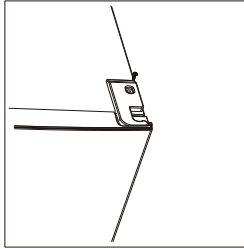

2. Remove the pin with a screwdriver and flip the hinge bracket. Then refit the pin to hinge bracket.

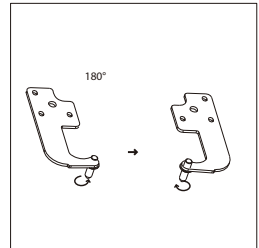

3. Remove the top left screw cover.

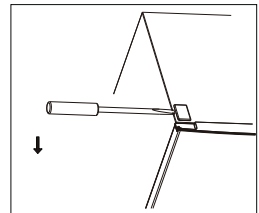

4. Unscrew middle hinge.

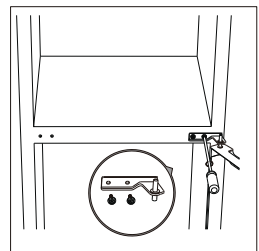

Reverse Door

5. Move shaft sleeve and pin hole plug from left side to right side.

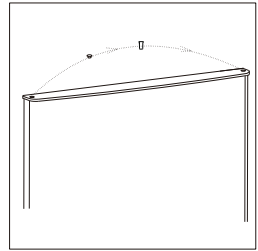

6. Move the hinge hole covers from left side to right side.

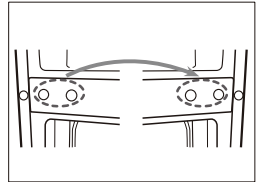

7. Unscrew bottom hinge. Then remove the adjustable feet from both side.

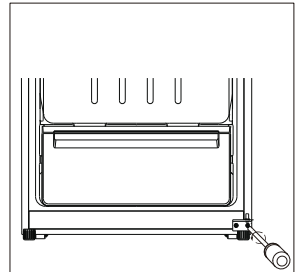
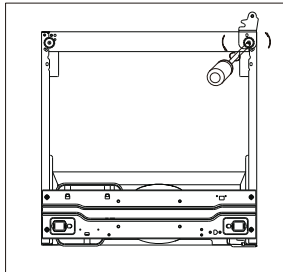

8. Unscrew and remove bottom hinge pin, turn bracket over, and replace it.

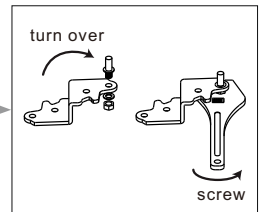
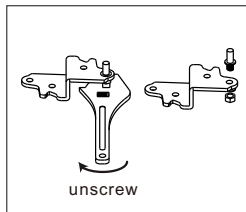

Reverse Door

9. Refit the bracket fitting the bottom hinge pin. Replace both adjustable feet. Transfer the lower door to the property position.

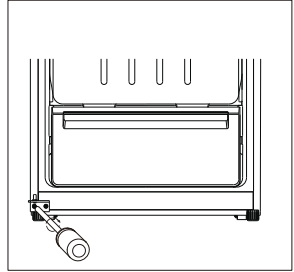
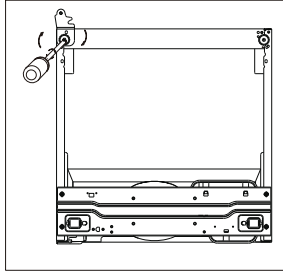

10. Make the middle hinge reverse the direction 180°, then transfer it to the left property position. Make the middle hinge pin in the upper hole of the lower door, then tight the bolts.

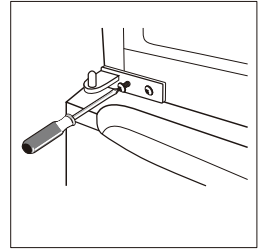

11. Place the upper door back on. Ensure the door is aligned horizontally and vertically so that the seal are closed on all sides before finally tightening the top hinge. Then insert the top hinge and screw it to the top of unit and then fix hinge cover (in accessory bag) by screw.

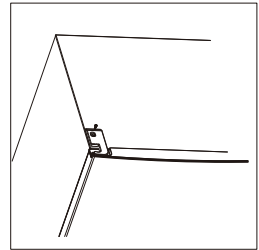
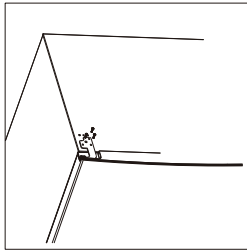

12. Fix the screw cover.

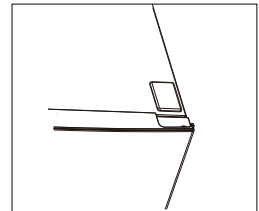

Installation

Space Requirement

- Select a location without direct exposure to sunlight;
- Select a location with enough space for the refrigerator doors to open easily;
- Select a location with level (or nearly level) flooring;
- Allow sufficient space to install the refrigerator on a flat surface;
- Allow clearance to the right, left, back and top when installing. This will help reduce power consumption and keep your energy bills lower.

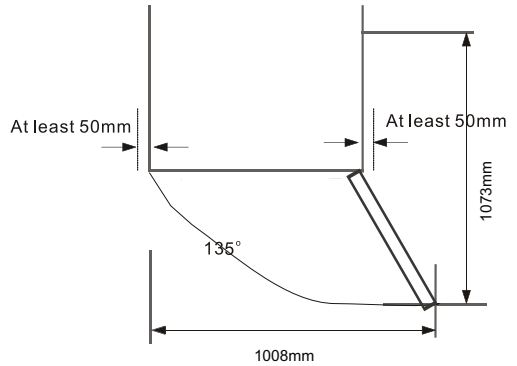
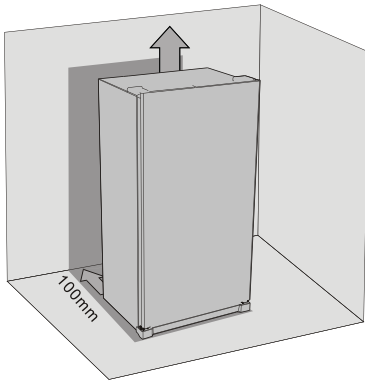

Levelling the refrigerator

Levelling the unit

To do this adjust the two levelling feet at front of the unit.

If the unit is not level, the doors and magnetic seal alignments will not be covered properly.

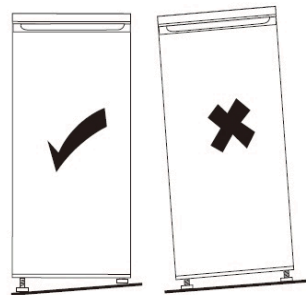

Installation

Positioning

Install this appliance at a location where the ambient temperature corresponds to the climate class indicated on the rating plate of the appliance:

Climate class	Ambient temperature
SN	+10°C to +32°C
N	+16°C to +32°C
ST	+16°C to +38°C
T	+16°C to +43°C

Location

The appliance should be installed well away from sources of heat such as radiators, boilers, direct sunlight etc. Ensure that air can circulate freely around the back of the cabinet. To ensure best performance, if the appliance is positioned below an overhanging wall unit, the minimum distance between the top of the cabinet and the wall unit must be at least 100 mm. Ideally, however, the appliance should not be positioned below overhanging wall units. Accurate leveling is ensured by one or more adjustable feet at the base of the cabinet.

 **Warning!** It must be possible to disconnect the appliance from the mains power supply; the plug must therefore be easily accessible after installation.

Electrical connection

Before plugging in, ensure that the voltage and frequency shown on the rating plate correspond to your domestic power supply. The appliance must be earthed. The power supply cable plug is provided with a contact for this purpose.

Daily Use

Using the Control Panel

Freezer compartment Temperature Setting

- Plug on your appliance. The internal temperature is controlled by a sensor. There are 3 settings: SUMMER, RECOMMENDED and WINTER.
- The appliance may not operate at the correct temperature if it is in a particularly hot or if you open the door often.

Important!

Usually we advise the user set the temperature control knob at "NORMAL" or "RECOMMENDED".

Set the temperature control knob at "SUMMER" in summer or hot days.

If the ambient temperature is very high (above 43°C), consider adjusting it to the dotted line on the left.

Set the temperature control knob at "WINTER" in winter or cold days.

If the ambient temperature is very low (below 10°C), consider adjusting it to the dotted line on the right.

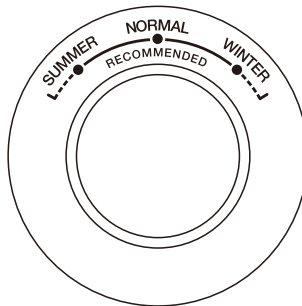

FREEZER CONTROL

Fridge compartment Temperature Setting

- Plug on your appliance. The internal temperature is controlled by a sensor. There are 4 settings: OFF, COLD, COLDER and COLDEST. COLD is warmest setting and COLDEST is coldest setting, OFF is off.
- The appliance may not operate at the correct temperature if it is in a particularly hot or if you open the door often.
- Neither fridge or freezer compartment works when the setting is OFF.

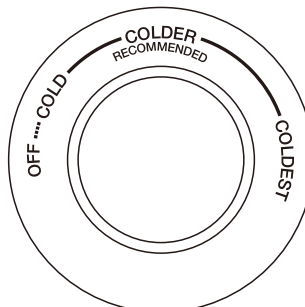

TEMPERATURE CONTROL

Daily Use

First use

Cleaning the interior

Before using the appliance for the first time, wash the interior and all internal accessories with lukewarm water and some neutral soap so as to remove the typical smell of a brand new product, then dry thoroughly.

Important! Do not use detergents or abrasive powders, as these will damage the finish.

Daily use

Position different food in different compartments according to below table

Refrigerator compartments	Type of food
Door or balconies of fridge compartment	<ul style="list-style-type: none">• Foods with natural preservatives, such as jams, juices, drinks, condiments.• Do not store perishable foods.
Crisper drawer (salad drawer)	<ul style="list-style-type: none">• Fruits, herbs and vegetables should be placed separately in the crisper bin.• Do not store bananas, onions, potatoes, garlic in the refrigerator.
Fridge shelf – middle	<ul style="list-style-type: none">• Dairy products, eggs
Fridge shelf – top	<ul style="list-style-type: none">• Foods that do not need cooking, such as ready-to-eat foods, deli meats, leftovers.
Freezer drawer(s)/shelf	<ul style="list-style-type: none">• Foods for long-term storage.• Bottom drawer/shelf for raw meat, poultry, fish.• Middle drawer/shelf for frozen vegetables, chips.• Top drawer/shelf for ice cream, frozen fruit, frozen baked goods.

Daily Use

Freezing fresh food

- The freezer compartment is suitable for freezing fresh food and storing frozen and deep-frozen food for a long time.
- Place the fresh food to be frozen in the bottom compartment.
- The maximum amount of food that can be frozen in 24 hours is specified on the rating plate.
- The freezing process lasts 24 hours: during this period do not add other food to be frozen.

Storing frozen food

When first starting-up or after a period out of use, before putting the product in the compartment let the appliance run at least 2 hours on the higher settings.

Important! In the event of accidental defrosting, for example the power has been off for longer than the value shown in the technical characteristics chart under "rising time", the defrosted food must be consumed quickly or cooked immediately and then re-frozen (after cooked).

Thawing

Deep-frozen or frozen food, prior to be used, can be thawed in the fridge compartment or at room temperature, depending on the time available for this operation.

Small pieces may even be cooked still frozen, directly from the freezer. In this case, cooking will take longer.

Accessories

Movable shelves

The walls of the refrigerator are equipped with a series of runners so that the shelves can be positioned as desired.

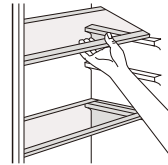

Positioning the door balconies

To permit storage of food packages of various sizes, the door balconies can be placed at different heights. To make these adjustments proceed as follows: gradually pull the balcony in the direction of the arrows until it comes free, then reposition as required.

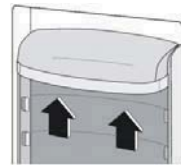

Daily Use

Helpful hints and tips

Hints for freezing

To help you make the most of the freezing process, here are some important hints:

- the maximum quantity of food which can be frozen in 24 hrs. is shown on the rating plate;
- the freezing process takes 24 hours. No further food to be frozen should be added during this period;
- only freeze top quality, fresh and thoroughly cleaned, foodstuffs;
- prepare food in small portions to enable it to be rapidly and completely frozen and to make it possible subsequently to thaw only the quantity required;
- wrap up the food in aluminium foil or polythene and make sure that the packages are airtight;
- do not allow fresh, unfrozen food to touch food which is already frozen, thus avoiding a rise in temperature of the latter;
- lean foods store better and longer than fatty ones; salt reduces the storage life of food;
- water ices, if consumed immediately after removal from the freezer compartment, can possibly cause the skin to be freeze burnt;
- it is advisable to show the freezing in date on each individual pack to enable you removal from the freezer compartment, can possibly cause the skin to be freeze burnt;
- it is advisable to show the freezing in date on each individual pack to enable you to keep tab of the storage time.

Hints for storage of frozen food

To obtain the best performance from this appliance, you should:

make sure that the commercially frozen foodstuffs were adequately stored by the retailer;

be sure that frozen foodstuffs are transferred from the food store to the freezer in the shortest possible time;

not open the door frequently or leave it open longer than absolutely necessary.

Once defrosted, food deteriorates rapidly and cannot be refrozen.

Do not exceed the storage period indicated by the food manufacture.

Hints for fresh food refrigeration

To obtain the best performance:

- Do not store warm food or evaporating liquids in the refrigerator
- Do cover or wrap the food, particularly if it has a strong flavour

Hints for refrigeration

Useful hints:

- Make (all types): wrap in polythene bags and place on the glass shelves above the vegetable drawer.
- For safety, store in this way only one or two days at the most.
- Cooked foods, cold dishes, etc...: these should be covered and may be placed on any shelf.
- Fruit and vegetables: these should be thoroughly cleaned and placed in the special drawer(s) provided.
- butter and cheese: these should be placed in special airtight containers or wrapped in aluminium foil or polythene bags to exclude as much air as possible.
- Milk bottle: these should have a cap and should be stored in the balconies on the door.
- Bananas, potatoes, onions and garlic, if not packed, must not be kept in the fridge.

Cleaning

For hygienic reasons the appliance interior, including interior accessories, should be cleaned regularly.



Caution! The appliance may not be connected to the mains during cleaning. Danger of electrical shock! Before cleaning switch the appliance off and remove the plug from the mains, or switch off or turn out the circuit breaker or fuse. Never clean the appliance with a steam cleaner. Moisture could accumulate in electrical components, danger of electrical shock! Hot vapors can lead to the damage of plastic parts. The appliance must be dry before it is placed back into service.

Important! Ethereal oils and organic solvents can attack plastic parts, e.g. lemon juice or the juice from orange peel, butyric acid, cleanser that contain acetic acid.

- Do not allow such substances to come into contact the appliance parts.
- Do not use any abrasive cleaners
- Remove the food from the freezer. Store them in a cool place, well covered.
- Switch the appliance off and remove the plug from the mains, or switch off or turn out the circuit breaker of fuse.
- Clean the appliance and the interior accessories with a cloth and lukewarm water. After cleaning wipe with fresh water and rub dry.
- After everything is dry place appliance back into service.

Daily Use

Troubleshooting



Caution! Before troubleshooting, disconnect the power supply. Only a qualified electrician OR competent person must do the troubleshooting that is not in this manual.

Important! There will be some sound/noise during normal operation (compressor or refrigerant circulation).

Problem	Possible cause	Solution
Appliance does not work	Mains plug is not plugged in or is loose	Insert mains plug.
	Fuse has blown or is defective	Check fuse, replace if necessary.
	Socket is defective	Mains malfunctions are to be corrected by an electrician.
Appliance freezes or cools too much	Temperature is set too cold or the appliance runs at SUPER modes.	Turn the temperature regulator to a warmer setting temporarily.
The food is not frozen enough.	Temperature is not properly adjusted.	Please look in the initial Temperature Setting section.
	Door was open for an extended period.	Open the door only as long as necessary.
	A large quantity of warm food was placed in the appliance within the last 24 hours.	Turn the temperature regulation to a colder setting temporarily.
	The appliance is near a heat source.	Please look in the installation location section.
Heavy build up of frost on the door seal.	Door seal is not air tight.	Carefully warm the leaking sections of the door seal with a hair dryer (on a cool setting). At the same time shape the warmed door seal by hand such that it sits correctly.
Unusual noises	Appliance is not level.	Re-adjust the feet.
	The appliance is touching the wall or other objects.	Move the appliance slightly.
	A component, e.g. a pipe, on the rear of the appliance is touching another part of the appliance or the wall.	If necessary, carefully bend the component out of the way.

If the malfunction shows again, contact the Service Center.

Manual Leaflet

This list provides all Eco-design requirements (following the (EU)2019/2019 Eco-design and (EU)2019/2016 Energy labelling) , if the requirement is applicable to your product.

The refrigerating appliance is not intended to be used as a built-in appliance, unless specifically shown as such into its instruction manual.

The drawers, baskets and shelves should be kept in their current position unless otherwise specified in this document.

Doors and lids of the refrigeration appliance should be removed before disposal in the landfill, to avoid children or animals getting trapped inside.

Recommended setting:

Refrigerator compartment: +4°C

Freezer compartment: -18°C

FAST FREEZE

The use of this function is recommended when placing a very high quantity of food to be frozen in the freezer compartment. 24 hours before freezing fresh food, press the Fast Freeze button to activate the Fast Freeze function. When activated, the Fast Freeze indicator turns on. After 24 hours place the food to be frozen in the freezing zone of freezer compartment. The function is automatically disabled after 72 hours, or can be manually disabled by pressing Fast Freeze button.

FAST COOL

Using Fast Cool function it is possible to increase the cooling capacity in the refrigerator compartment. The use of this function is recommended when placing a very high quantity of food in the refrigerator compartment. Press the Fast Cool button to activate Fast Cool function. When activated, the Fast Cool indicator turns on. The function is automatically disabled after 6 hours, or can be manually disabled by pressing Fast Cool button again.

How to store foodstuffs:

To avoid food waste, please refer to the recommended setting and storage times :

Fridge compartment: Different food, especially vegetable and fruit, have different storage temperature. The storage time is 1 to 3 days (temp setting: middle)

Freezer compartment: 1 week (temp setting: Min) and 1 month (temp setting: Max)

To optimize freezing speed and get more storage space, the freezer compartment can

be used without the freezer drawers.

The quantity of fresh food that can be frozen in a specific time period is indicated on the rating plate. Load limits are determined by baskets, flaps, drawers, shelves etc. Make sure that these components can still close easily after loading.

To avoid food waste, please refer to the recommended setting and storage times found in the user manual.

The model information can be retrieved using the QR-Code reported in the energy label.

The label also includes the model identifier that can be used to consult the portal of the registry at

<https://eprel.ec.europa.eu>

This product contains a light source of energy efficiency class G (if present).

DISPOSAL OF PACKAGING AND PRODUCT.



Dispose of packaging in an environmentally-friendly manner. This appliance is labelled in accordance with European Directive 2012/19/EU concerning used electrical and electronic appliances (waste electrical and electronic equipment - WEEE). The guideline determines the frame work for the return and recycling of used appliances as applicable throughout to the EU.

PACKAGE INFORMATION: Packaging materials of the product are manufactured from recyclable materials in accordance with our National Environment Regulations. Do not dispose of the packaging materials together with the domestic or other wastes. Take them to the packaging material collection points designated by the local authorities.



MANUAL DE INSTRUÇÕES

**FRIGORÍFICO
AF17601ENF
AF17601ENFX**

www.aspes.es

aspes@sareteknika.es; 902 99 69 01 / 944 04 14 08

Leia este manual com atenção e guarde-o para referência futura.

Para sua segurança e para garantir o uso adequado, antes de instalar e usar o dispositivo pela primeira vez, leia atentamente este manual do usuário, incluindo conselhos e avisos. Para evitar erros e acidentes desnecessários, é importante certificar-se de que todos que usam o dispositivo estejam completamente familiarizados com seus recursos de operação e segurança. Guarde estas instruções e certifique-se de que elas permaneçam com o dispositivo, se ele for movido ou vendido, para que todos que o utilizem durante toda a sua vida sejam devidamente informados sobre o uso e a segurança do dispositivo.







Para a segurança da vida e da propriedade, mantenha as precauções destas instruções de uso, pois o fabricante não é responsável pelos danos causados pela omissão.

Segurança de crianças e pessoas vulneráveis.

- Este dispositivo pode ser usado por crianças a partir de 8 anos e pessoas com capacidades físicas, sensoriais ou mentais reduzidas ou falta de experiência e conhecimento, se tiverem recebido supervisão ou instruções sobre o uso do dispositivo com segurança e entenderem o perigo envolvido
- Crianças de 3 a 8 anos de idade podem carregar e descarregar este dispositivo.
- As crianças devem ser supervisionadas para garantir que não brinquem com o aparelho.
- As crianças não devem limpar e manter o usuário a menos que tenham 8 anos de idade ou mais e sejam supervisionadas.
- Mantenha todos os recipientes longe das crianças. Existe um risco de sufocamento.
- Se estiver a eliminar o aparelho, retire a ficha da tomada, corte o cabo de ligação (o mais perto possível do aparelho) e retire a porta para evitar que as crianças sofram choques eléctricos ao cair ou fechar.

- Se este dispositivo com vedações de porta magnéticas substituir um dispositivo mais antigo que tenha uma trava de mola (trava) na porta ou tampa, certifique-se de que a mola não possa ser usada antes de descartar o dispositivo antigo. Isso evitará que se torne uma armadilha mortal para uma criança.

Segurança geral

-  **ATENÇÃO!** Mantenha as aberturas de ventilação, no armário do aparelho ou na estrutura embutida, desobstruídas.
-  **ATENÇÃO!** Não utilize dispositivos mecânicos ou outros meios para acelerar o processo de descongelação além dos recomendados pelo fabricante.
-  **ATENÇÃO!** Não danifique o circuito refrigerante.
-  **ATENÇÃO!** Não use outros aparelhos elétricos (como os fabricantes de sorvetes) dentro de aparelhos de refrigeração, a menos que sejam aprovados para esse fim pelo fabricante.
-  **ATENÇÃO!** Não toque na lâmpada se ela estiver ligada por um longo período de tempo, pois ela pode estar muito quente.¹⁾
-  **ATENÇÃO!** Ao colocar o aparelho, certifique-se de que o cabo de alimentação não esteja preso ou danificado.
-  **ATENÇÃO!** Não localize vários plugues portáteis ou provedores de energia portáteis na parte de trás do dispositivo.
Não armazene substâncias explosivas, como latas de aerossol, com um propelente inflamável neste aparelho.
- O refrigerante de isobutano (R-600a) está contido no circuito refrigerante do aparelho, um gás natural com um alto nível de compatibilidade ambiental, que, no entanto, é inflamável.

- Durante o transporte e a instalação do dispositivo, certifique-se de que nenhum dos componentes do circuito refrigerante esteja danificado.

- - Chamas vazias e fontes de ignição vazias.

- - ventile a sala em que o aparelho está localizado

É perigoso alterar especificações ou modificar este produto de qualquer forma. Qualquer dano no cabo pode causar curto-circuito, incêndio ou choque elétrico.

Este dispositivo foi projetado para ser usado em aplicações domésticas

 **ATENÇÃO!** Qualquer componente elétrico (plugue, cabo de alimentação, compressor, etc.) deve ser substituído por um agente de serviço certificado ou pessoal de serviço qualificado.

 **ATENÇÃO!** A lâmpada fornecida com este aparelho é uma "lâmpada de uso especial" que só pode ser utilizada com o aparelho fornecido. Esta "lâmpada de uso especial" não é utilizável para iluminação doméstica.¹⁾

- O cabo de alimentação não deve ser estendido.
- Certifique-se de que o plugue de energia não esteja amassado ou danificado pela parte de trás do aparelho. Um plugue de energia esmagado ou danificado pode superaquecer e causar um incêndio.

1) Se houver uma luz no compartimento.

- Certifique-se de poder conectar-se à tomada de energia do aparelho.
- Não puxe o cabo de rede.
- Se a tomada estiver solta, não insira a ficha de alimentação. Existe o risco de choque elétrico ou incêndio.
- Você não deve operar o dispositivo sem a lâmpada.
- Este dispositivo é pesado. É preciso ter cuidado ao movê-lo.
- Não remova ou toque nos itens no compartimento do freezer se suas mãos estiverem úmidas ou úmidas, pois isso pode causar escoriações na pele ou congelamento / congelamento de queimaduras.
- Evite a exposição prolongada do dispositivo à luz solar direta.

Uso diário

- Não aqueça as partes plásticas do aparelho.
- Não coloque produtos alimentícios diretamente contra a parede do fundo.
- Os alimentos congelados não devem ser congelados novamente depois de descongelados.
- Guarde os alimentos congelados pré-embalados de acordo com as instruções do fabricante de alimentos congelados.
- As recomendações de armazenamento dos fabricantes de eletrodomésticos devem ser seguidas rigorosamente. Veja as instruções relevantes.
- Não coloque refrigerantes com gás no compartimento do congelador, pois isso cria pressão no recipiente, o que poderia fazer com que o aparelho explodisse e danificasse o aparelho.¹⁾

¹⁾ Se houver um compartimento congelador.

- Os postes de gelo podem causar queimaduras por congelamento se consumidos diretamente do aparelho.¹⁾

Para evitar a contaminação dos alimentos, respeite as seguintes instruções

- Abrir a porta por períodos prolongados pode causar um aumento significativo da temperatura nos compartimentos do aparelho.
- Limpe regularmente as superfícies que possam entrar em contato com alimentos e sistemas de drenagem acessíveis.
- Limpe os tanques de água se eles não foram usados por 48 h; Lave o sistema de água ligado a uma fonte de água se não houver água durante 5 dias.
- Armazene a carne crua e o peixe em recipientes adequados na geladeira para que não entrem em contato com outros alimentos ou vazem.
- Os compartimentos de alimentos congelados de duas estrelas (se presentes no aparelho) são adequados para armazenar alimentos pré-congelados, armazenar ou fazer sorvetes e fazer cubos de gelo.
- Os compartimentos de uma, duas e três estrelas (se apresentados no aparelho) não são adequados para congelar alimentos frescos.
- Se o aparelho for deixado vazio por longos períodos de tempo, desligue, descongele, limpe, seque e deixe a porta aberta para evitar que o conjunto se desenvolva dentro do aparelho.

1) Se houver um compartimento congelador.

2) Se houver um compartimento de armazenamento para alimentos frescos.

Cuidado e Limpeza

- Antes da manutenção, desligue o aparelho e desconecte o plugue da tomada.
- Não limpe o dispositivo com objetos de metal.
- Não use objetos pontiagudos para remover o gelo do aparelho. Use um raspador de plástico.¹⁾
- Examine regularmente o dreno no refrigerador para água descongelada. Se necessário, limpe o dreno. Se o dreno estiver bloqueado, a água se acumulará na parte inferior do dispositivo.²⁾

Instalação

Importante! Para a conexão elétrica, siga cuidadosamente as instruções dadas em parágrafos específicos.

- Desembale o aparelho e verifique se há danos. Não ligue o aparelho se estiver danificado. Relate possíveis danos imediatamente ao local onde você comprou. Nesse caso, guarde a embalagem.
- É aconselhável esperar pelo menos quatro horas antes de ligar o aparelho para permitir que o óleo retorne ao compressor.
- Deve haver circulação de ar adequada ao redor do aparelho, pois isso não leva ao superaquecimento. Para obter ventilação suficiente, siga as instruções relevantes para a instalação.
- Sempre que possível, os separadores do produto devem estar contra uma parede para evitar tocar ou prender as partes quentes (compressor, condensador) para evitar possíveis queimaduras.
- O aparelho não deve estar localizado perto de radiadores ou fogões.

1) Se houver um compartimento congelador.

2) Se houver um compartimento de armazenamento para alimentos frescos.

- Certifique-se de que o plugue de energia possa ser acessado após a instalação do dispositivo.



Serviço

- Qualquer trabalho elétrico necessário para executar o serviço técnico do aparelho deve ser realizado por um electricista qualificado ou por uma pessoa competente.
- Este produto deve ser reparado por um centro de serviço autorizado e somente peças sobressalentes originais devem ser usadas.

Economia de energia

- Não coloque alimentos quentes no aparelho;
- Não coloque alimentos juntos, pois isso impede que o ar circule;
- Certifique-se de que os alimentos não toquem a parte de trás do (s) compartimento (s);
- Se a eletricidade sair, não abra a (s) porta (s);
- Não abra a (s) porta (s) com frequência;
- Não mantenha as portas abertas por muito tempo;
- Não coloque o termostato em temperaturas muito altas;
- Alguns acessórios, como gavetas, podem ser removidos para obter um maior volume de armazenamento e menor consumo de energia.

Proteção Ambiental

 Este dispositivo não contém gases que possam danificar a camada de ozônio, nem em seu circuito refrigerante nem nos materiais de isolamento. O aparelho não deve ser descartado juntamente com o lixo e o lixo municipais. A espuma de isolamento contém gases inflamáveis: o aparelho deve ser eliminado de acordo com os regulamentos do aparelho, a ser obtido junto das autoridades locais. Evite danificar a unidade de resfriamento, especialmente o trocador de calor. Os materiais utilizados neste dispositivo marcado com o símbolo  são recicláveis.



O símbolo no produto ou na embalagem indica que este produto não pode ser tratado como lixo doméstico. Em vez disso, ele deve ser levado ao ponto de coleta apropriado para a reciclagem de equipamentos elétricos e eletrônicos.

Ao garantir que este produto seja descartado corretamente, ele ajudará a evitar possíveis consequências negativas para o meio ambiente e a saúde humana, que poderiam ser causadas pelo manuseio inadequado dos resíduos deste produto. Para obter informações mais detalhadas sobre como reciclar este produto, entre em contato com o conselho local, o serviço de descarte de lixo doméstico ou a loja onde adquiriu o produto.

Materiais de embalagem

Os materiais com o símbolo são recicláveis. Descarte a embalagem em um recipiente adequado para reciclagem. Eliminação do dispositivo.

1. Desconecte o plugue do soquete.
2. Corte o cabo de alimentação e descarte-o.



ATENÇÃO! Durante a utilização, manutenção e eliminação do aparelho, preste atenção ao símbolo semelhante no lado esquerdo, que se encontra na parte de trás do aparelho (painel traseiro ou compressor). O dito símbolo será amarelo ou laranja. É símbolo de aviso de risco de incêndio. Existem materiais inflamáveis nos tubos do refrigerante e do compressor. Fique longe da fonte de fogo durante o uso, serviço e descarte.

Este aparelho destina-se apenas a uso doméstico

Partes do refrigerador

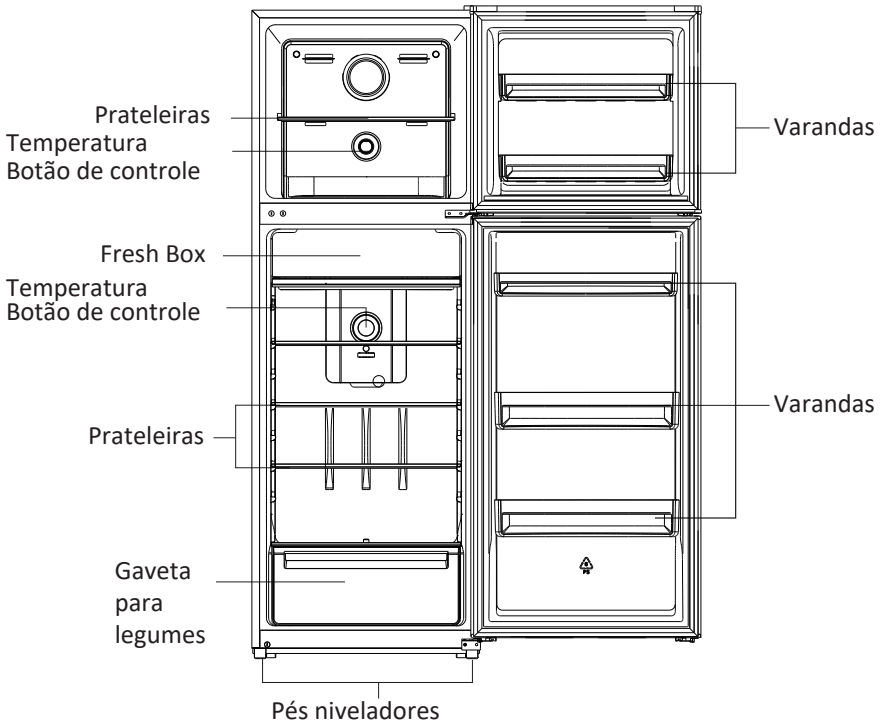

Nota: A ilustração é uma imagem de referência, seu dispositivo pode ser diferente”

Porta reversa

Ferramenta necessária: chave de fenda Phillips, chave de fenda, chave hexagonal.
Verifique se a unidade está desconectada e vazia.

Para retirar a porta, é necessário inclinar a unidade para trás. Você deve apoiar a unidade em algo sólido, para que não escorregue durante o processo de inversão da porta.

Todas as peças removidas devem ser armazenadas para reinstalar a porta.

Não coloque a unidade plana, pois isso pode danificar o sistema de refrigeração.

É melhor que 2 pessoas manuseiem o dispositivo durante a montagem.

1. Passe a tampa da dobradiça superior e depois a dobradiça superior. Em seguida, levante a porta superior e coloque-a em um estofamento macio para evitar arranhões e danos.

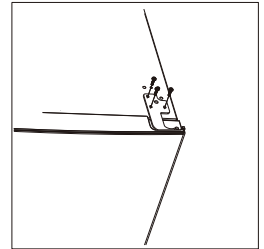
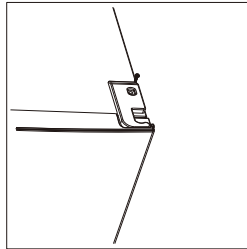

2. Remova o pino com uma chave de fenda e gire o suporte da dobradiça. Em seguida, recoloca o parafuso do suporte da dobradiça.

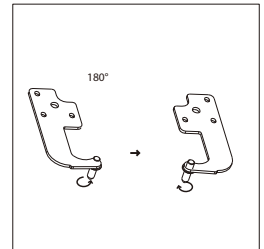

3. Remova o parafuso superior esquerdo.

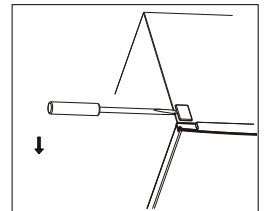

4. Desaparafuse a dobradiça central.

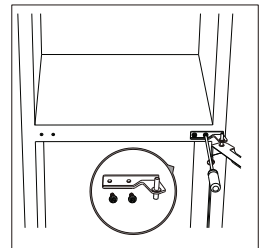

Porta reversa

5. Mova a tampa do orifício da dobradiça da porta inferior para o outro lado.
Em seguida, levante a porta inferior e coloque-a em uma almofada macia para evitar arranhões.

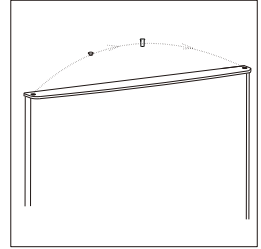

6. Mova a cobertura do orifício da dobradiça do lado esquerdo para o lado direito.

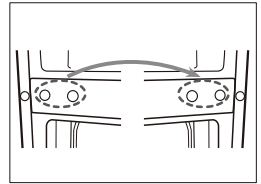

7. Desparafuse a dobradiça inferior. Em seguida, retire as pernas dos dois lados.

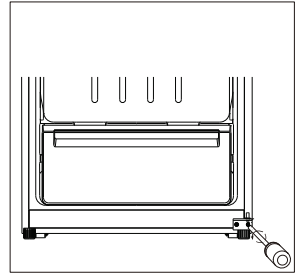
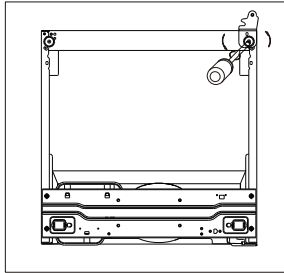

8. Desparafuse e remova o pino da dobradiça inferior, vire o suporte e substitua-o.

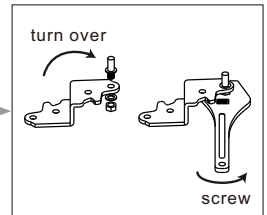
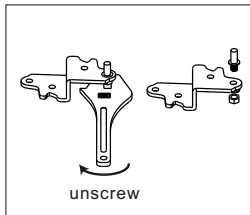

Porta reversa

9. Recoloque o suporte de montagem da dobradiça inferior. Substitua os dois pés ajustáveis. Transfira a porta inferior para a posição de propriedade.

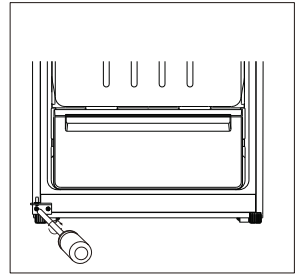
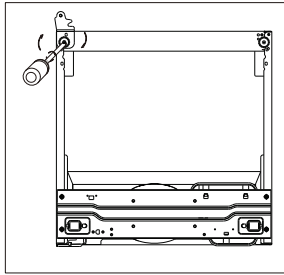

10. Faça a dobradiça do meio inverter a direção de 180° e depois transferir para a posição esquerda da propriedade. Faça a dobradiça intermediária na parte superior do orifício da porta inferior e, em seguida, aperte firmemente os parafusos.

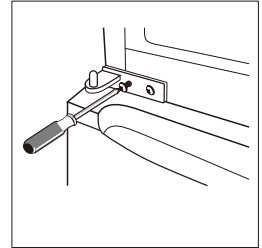

11. Recoloque a porta superior. A fixação da porta é alinhada horizontal e verticalmente, de modo que as vedações sejam fechadas por todos os lados antes de finalmente apertar a dobradiça superior. Em seguida, insira a dobradiça superior e aperte-a na parte superior da unidade e depois fixe o parafuso da tampa da dobradiça (na bolsa de acessórios).

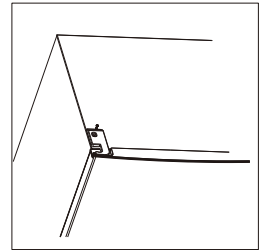
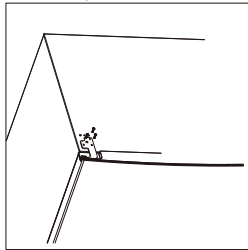

12. Fixe a tampa do parafuso.

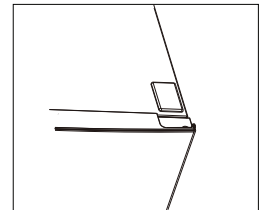

Instalação

Espaço necessário

- * Selecione o local sem exposição direta à luz solar
- * Selecione um local com espaço suficiente para as portas da geladeira abrirem facilmente;
- * Selecione um lugar com um nível (ou quase nível);
- * Deixe espaço suficiente para instalar o refrigerador em uma superfície plana
- * Deixe espaço para a direita, esquerda, traseira e superior quando instalado. Isso ajudará a reduzir seu consumo de energia e manterá suas contas de energia mais baixas.

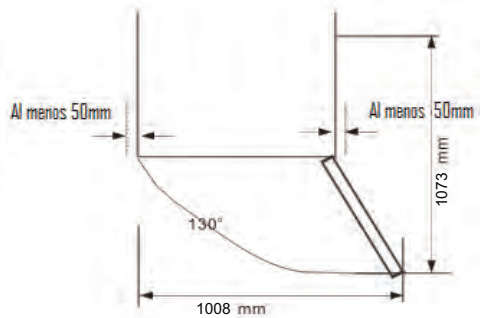
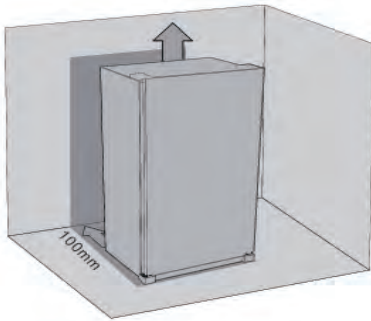

Nivelar a geladeira
Nivelamento da unidade
Para fazer isso, ajuste os pés niveladores
Uma frente da unidade
Se a unidade não estiver nivelada, as portas e os alinhamentos de vedação magnética
Eles não serão cobertos
Adequadamente

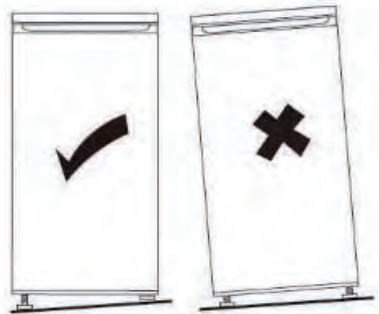

Instalação

Posicionamento

Instale este aparelho num local onde a temperatura ambiente corresponda à classe climática indicada na placa de identificação do aparelho:

classe climática	Temperatura ambiente
SN	+10°C to + 32° C
N	+16°C to + 32° C
ST	+16°C to + 38° C
T	+16°C to + 43° C

Localização: O aparelho deve ser instalado longe de fontes de calor, como radiadores, caldeiras, luz solar direta, etc. Certifique-se de que haja circulação de ar ao redor da parte traseira do gabinete. Para garantir o melhor desempenho, se o aparelho for colocado sob um armário suspenso, a distância mínima entre a parte superior do gabinete e a unidade de parede deve ser de 100 mm. Idealmente, no entanto, o aparelho não deve ser colocado sob unidades de parede dominantes. O nivelamento exato é garantido por um ou mais pés ajustáveis na base do gabinete.

⚠ Aviso! deve ser possível desconectar o aparelho da rede elétrica; Portanto, o plugue deve ser facilmente acessível após a instalação.

Conexão elétrica: Antes de conectar, certifique-se de que a tensão e a frequência de apresentação na placa correspondem à sua fonte de alimentação interna. O dispositivo deve estar conectado ao terra. O plugue do cabo de alimentação é fornecido com um contato para essa finalidade. Se a tomada elétrica doméstica não estiver conectada ao terra, conecte o aparelho a um aterramento de acordo com as normas vigentes, consulte um electricista que qualifique se o fabricante declina toda a responsabilidade se as normas de segurança não forem respeitadas. Este dispositivo está em conformidade com a Diretiva EEC.

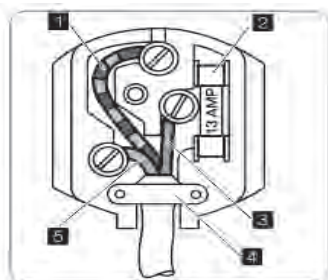

Importante! Os fios do cabo principal são coloridos de acordo com o seguinte código:

- | | |
|--------------------|-----------|
| 1 verde e amarelo: | Tierra |
| 3 marrom: | Corriente |
| 5 azul: | Neutral |

Instalação

Como as cores dos cabos no soquete principal deste aparelho podem não corresponder às cores que identificam os terminais do plugue, proceda da seguinte forma:

1. Conecte o cabo verde e amarelo ao terminal marcado com a letra E ou com o símbolo terra ou verde e amarelo.
2. Conecte o fio azul ao terminal marcado com a letra N ou preto
3. Conecte o fio azul ao terminal marcado com L ou vermelho colorido.
4. Verifique se as roscas dos cabos estão presentes e se o grampo do cabo 4 está seguro através da tampa externa.
5. Certifique-se de que a voltagem da fonte de alimentação é a mesma que a indicada na placa de dados do dispositivo.
6. Ligue o dispositivo.

O aparelho é fornecido com uma ficha de 13 A 2. Se for necessário substituir o fusível na ficha fornecida, deve ser utilizado um fusível aprovado de 13 amp ASTA (BS 1.360)

 **Aviso!** Um plugue de corte inserido em um plugue de 13 ampères é um sério risco de choque de segurança. Certifique-se de que a segurança esteja disponível.

Uso diário

Usando o painel de controle
Ajuste da temperatura do congelador

Conecte seu dispositivo. A temperatura interna é controlada por um sensor. Existem 3 ambientes: verão, normal e inverno.

O frio é mais quente e o ambiente mais frio é a posição mais fria

* O aparelho pode não funcionar à temperatura correcta se estiver particularmente quente ou se a porta for aberta com frequência.



Controle do congelador

Ajuste de temperatura do compartimento frigorífico

* Conecte seu dispositivo. A temperatura interna é controlada por um sensor. Existem 4 configurações para desligado, frio, recomendado e mais frio. O frio é mais quente e o mais frio é a posição mais fria e o exterior está desligado.

* O aparelho pode não funcionar à temperatura correcta se estiver particularmente quente ou se a porta for aberta com frequência.

O refrigerador nem o freezer funcionam quando a configuração está desativada.

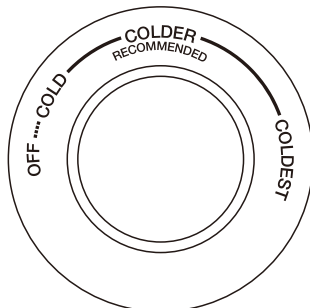

Controle de temperatura

Coloque diferentes alimentos em diferentes compartimentos correspondentes de acordo com a tabela a seguir

Compartimentos de geladeira	Tipo de comida
Porta do compartimento da geladeira ou varandas	Alimentos com conservantes naturais, como geléias, sucos, bebidas, condimentos. Não armazene alimentos perecíveis.
Gaveta de legumes (gaveta de salada)	Frutas, ervas e vegetais devem ser colocados separadamente na gaveta para vegetais. Não guarde bananas, cebolas, batatas, alho na geladeira.
Prateleira da geladeira - média	Produtos lácteos, ovos
Prateleira da geladeira - topo	Alimentos que não precisam ser cozinhados, como alimentos prontos, frios, sobras.
Gaveta (s) / prateleira do congelador	Alimentos para armazenamento de longo prazo. Gaveta / prateleira inferior para carne crua, aves, peixes. Gaveta / prateleira central para legumes congelados, batatas fritas. Gaveta / prateleira superior para sorvete, frutas congeladas, congeladas

Uso diário

Primeiro uso

Limpar o interior

Antes de usar o aparelho pela primeira vez, lave o interior e todas as partes internas com água morna e sabão neutro, a fim de eliminar o odor característico de um novo produto da marca e depois secar bem. Importante! Não use detergente ou pó abrasivo, pois eles podem danificar o acabamento.

Uso diário

Comida congelada fresca

- * O compartimento do congelador é adequado para congelar alimentos frescos e armazenar alimentos congelados e ultra-congelados por um longo tempo
- * Coloque alimentos frescos ou congelados no compartimento inferior
- * A quantidade máxima de comida que pode ser congelada em 24 horas na placa é especificada.
- * O processo de congelamento dura 24 horas: durante este período, não adicione outros alimentos a serem congelados.

Armazene alimentos congelados:

Quando você inicia ou após um período de uso. Antes de colocar o produto no compartimento, deixe o aparelho funcionar por pelo menos 2 horas nas configurações mais altas

Importante!

em caso de descongelamento acidental, por exemplo, a energia está mais longa do que o valor mostrado nas características técnicas em "tempo de subida" o alimento descongelado deve ser consumido rapidamente ou cozido imediatamente e depois voltar a congelar (depois de cozinhar)

Descongelamento:

Alimentos ultracongelados, antes de serem usados. Eles podem ser descongelados no congelador ou à temperatura ambiente, dependendo do tempo disponível para esta operação. Pequenos pedaços podem ser cozidos ainda congelados, diretamente do freezer. Neste caso, mais tempo de cozimento será necessário.

Cubo de gelo:

Este aparelho pode ser equipado com um cubo de gelo para produzir gelo.

Armazene alimentos congelados:

Quando você inicia ou após um período de uso.

Antes de colocar o produto no compartimento, deixe o aparelho funcionar por pelo menos 2 horas nas configurações mais altas

Importante!

em caso de descongelamento acidental, por exemplo, a energia está mais longa do que o valor mostrado nas características técnicas em "tempo de subida" o alimento descongelado deve ser consumido rapidamente ou cozido imediatamente e depois voltar a congelar (depois de cozinhar)

Descongelamento:

Alimentos ultracongelados, antes de serem usados. Eles podem ser descongelados no congelador ou à temperatura ambiente, dependendo do tempo disponível para esta operação. Pequenos pedaços podem ser cozidos ainda congelados, diretamente do freezer. Neste caso, mais tempo de cozimento será necessário.

Cubo de gelo:

Este aparelho pode ser equipado com um cubo de gelo para produzir gelo.

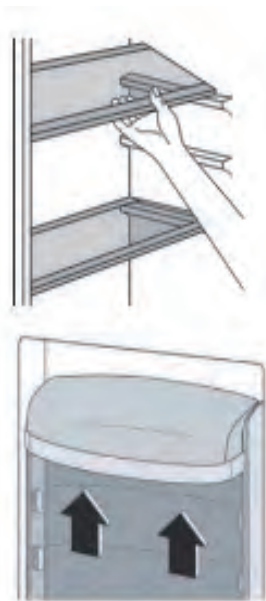

Uso diário

Para ajudar você a aproveitar ao máximo o processo de congelamento. Aqui estão algumas dicas importantes:

- * A quantidade máxima de comida que pode ser congelada em 24 horas. É mostrado na placa;
- * O processo de congelamento dura 24 horas. Não mais alimentos a serem congelados devem ser adicionados durante este período;
- * Apenas congelar qualidade, fresco e bom. Comida fresca e completamente limpa;
- * Prepare o alimento em pequenas porções para que ele possa ser congelado de forma rápida e completa e para que seja possível descongelar apenas a quantidade necessária.
- * Envolve o alimento em papel alumínio ou polietileno de alumínio e certifique-se de que os pacotes sejam herméticos;
- * Não permita que alimentos frescos e congelados toquem alimentos que já estejam congelados, evitando assim um aumento na temperatura destes últimos
- * Os alimentos magros armazenam melhor e mais que as gorduras; Sal reduz a vida útil dos alimentos;
- * A água gelada, se consumida imediatamente após a remoção do compartimento do congelador, pode causar queimaduras graves
- * É aconselhável mostrar a data de congelamento em cada recipiente individual para permitir a remoção do compartimento do congelador, em tempo hábil.
- * É aconselhável mostrar a data de congelamento em cada recipiente individual para que você possa manter a folha de tempo de armazenamento

Dicas para armazenar alimentos congelados

Para obter o melhor desempenho deste dispositivo, você deve:

Certificando-se de que os produtos alimentares congelados comercialmente foram devidamente armazenados pelo varejista, certifique-se que os alimentos congelados são transferidos da loja para o freezer no menor tempo possível; Não abra a porta frequentemente ou deixe-a aberta, se for absolutamente necessário. Uma vez descongelados, a comida deteriora-se rapidamente e não pode ser congelada novamente.

Não exceda o período de armazenamento indicado pelo fabricante de alimentos.

Dicas para resfriar alimentos frescos

Para obter o melhor desempenho:

- * Nenhum alimento quente ou líquido evapora na geladeira
- * Faça a cobertura ou embrulhe a comida, especialmente se tiver um sabor forte.

Dicas para refrigeração

Dicas úteis:

- * Faça (todos os tipos): embrulhado em sacos de plástico e colocado nas prateleiras de vidro acima da gaveta de vegetais.
- * Por segurança, compre desta forma apenas um ou dois dias no máximo.
- * Comida cozida, pratos frios, etc. estes devem ser cobertos e podem ser colocados em qualquer prateleira
- * Frutas e vegetais: devem ser limpos e colocados na (s) gaveta (s) especial (is) fornecida (s) no fundo.
- * Manteiga e queijo: devem ser colocados em recipientes adequados ou embrulhados em sacos de alumínio ou polietileno de alumínio para excluir o máximo possível de ar.
- * Garrafa de leite: devem ter tampa e devem ser guardadas nas varandas da porta. * Bananas, batatas, cebolas e alho, se não estiverem cheios, não devem estar na geladeira.

Limpeza

Por razões de higiene, os acessórios interiores do aparelho devem ser limpos regularmente



Cuidado! o aparelho não pode ser ligado à corrente durante a limpeza. Perigo de elétrica

Choque antes de limpar, desligue o aparelho e retire a ficha da corrente ou desligue ou ligue o disjuntor ou o fusível. . Nunca limpe o aparelho deve estar seco antes de voltar a colocá-lo em serviço.

Importante! Óleos orgânicos etéreos e solventes podem atacar peças plásticas, por exemplo, suco de limão ou suco de laranja, ácido butírico, produtos de limpeza contendo ácido acético

- * Não permita este tipo de substâncias que entram em contato com as partes dos aparelhos.
- * Não use produtos de limpeza abrasivos.
- * Retire os alimentos do freezer. Guarde-os em um local fresco e bem coberto.
- * Desligue o aparelho e retire a ficha da tomada ou ligue ou desligue o fusível.
- * Limpe o aparelho de um dos acessórios interiores com um pano quente e água. Depois de limpar, limpe com água fresca e seque.
- * Depois de tudo seco, ligue o aparelho à corrente e depois pode usar o aparelho.

Uso diário

Solução de problemas

Cuidado! Antes de solucionar o problema, desconecte a fonte alimentação. Somente um electricista ou técnico especializado deve fazer a solução de problemas que não está neste manual.

Importante! haverá peso corporal algum som / ruído durante o Operação normal (circulação de compressor ou refrigerante)

Problema	Causa possível	Solução
Aparelho não funciona	A ficha de alimentação não está ligada ou está solta	inserir plugue de rede
	fusível explodiu e está com defeito	verifique o fusível, substitua se necessário
	ficha está com defeito	o mau funcionamento da rede deve ser corrigido por um electricista
A comida não está congelada o suficiente	a temperatura é demais Frio ou o aparelho funciona no modo super.	Gire o regulador de temperatura para um ajuste mais temporário
A comida não está congelada o suficiente	a temperatura não está ajustada corretamente.	por favor, olhe na seção inicial de ajuste de temperatura
	porta estava aberta por um período prolongado	abra a porta apenas enquanto for necessário
	muita comida quente foi colocado no dispositivo com as últimas 24 horas	Transforme o regulador de temperatura em um ajuste mais frio temporariamente
	O aparelho perto de uma fonte de calor.	por favor, olhe na seção do local de instalação
Acumulação pesada de geada	A vedação da porta não é estanque	secções cuidadosamente com fugas de calor da vedação da porta com um secador de cabelo (Em um ambiente frio). ao mesmo tempo, forma para o conselho da porta aquecida pela mão de tal forma que ele se senta corretamente
Barulhos estranhos	dispositivo não está nivelado	Reajuste os pés.
	o aparelho está em contato com a parede ou outro objeto	mova o dispositivo ligeiramente
	um componente, por exemplo, um tubo, na parte de trás do dispositivo está tocando outra parte dos aparelhos ou a parede	Se necessário, dobre cuidadosamente o componente para fora do caminho

Se a avaria for mostrada novamente, contacte o centro de assistência

Anexo ao manual de instruções

Esta lista fornece todos os requisitos de design ecológico (de acordo com o regulamento (UE) 2019/2019 sobre design ecológico e o regulamento (UE) 2019/2016 sobre rotulagem energética, se esses requisitos forem aplicáveis ao seu produto.

Este refrigerador não foi projetado para ser integrado em uma peça de mobília, a menos que indicado de outra forma no manual de instruções.

Gavetas, cestos e prateleiras devem ser mantidos em suas posições atuais, a menos que especificado de outra forma neste documento.

As portas e tampas do refrigerador devem ser removidas antes do descarte, para evitar que crianças ou animais fiquem presos no interior.

Configurações recomendadas:

Geladeira: +4 °C

Freezer: -18 °C

CONGELAMENTO RÁPIDO

Recomenda-se usar esta função ao colocar uma grande quantidade de alimentos para congelar no congelador. 24 horas antes de congelar alimentos frescos, pressione o botão "Fast Freeze" para ativar a função de congelamento rápido. Quando esta função é ativada, o indicador "Fast Freeze" acende. Decorridas as 24 horas, coloque os alimentos a congelar no congelador. Esta função é desativada automaticamente após 72 horas; Também pode ser desativado manualmente pressionando o botão "Fast Freeze".

RESFRIAMENTO RÁPIDO

Com a função de resfriamento rápido, é possível aumentar a capacidade de resfriamento do refrigerador. Recomenda-se usar esta função ao colocar uma grande quantidade de alimentos no refrigerador. Para ativar

a função de resfriamento rápido, pressione o botão "Fast Cool". Quando esta função é ativada, o indicador "Fast Cool" acende. Esta função é desativada automaticamente após 6 horas; Também pode ser desativado manualmente pressionando o botão "Fast Cool".

Como armazenar alimentos:

Para evitar o desperdício de alimentos, consulte os tempos e configurações de armazenamento recomendados:

Geladeira: Alimentos diferentes, especialmente frutas e vegetais, têm diferentes temperaturas de armazenamento. O tempo de armazenamento é de 1-3 dias (com configuração de temperatura "média").

Congelador: 1 semana (configuração de temperatura: Min) 1 mês (configuração de temperatura: Max)

Para otimizar a velocidade de congelamento e obter mais espaço de armazenamento, o freezer pode ser usado sem as gavetas embutidas.

A quantidade de alimentos frescos que podem ser congelados em um determinado período de tempo está indicada na placa de dados. Os limites de carga são determinados por cestos, gavetas, prateleiras, etc. Certifique-se de que esses componentes podem ser facilmente fechados após inserir os alimentos.

Para evitar desperdício de alimentos, consulte o manual do usuário para saber os tempos e configurações de armazenamento recomendados.

Informações sobre o modelo podem ser obtidas digitalizando o código QR impresso na etiqueta de energia.

Esta etiqueta também inclui o identificador do modelo, que pode ser usado para consultar o portal de registro em:

<https://eprel.ec.europa.eu>

Este produto contém uma fonte de luz de classe G de eficiência energética (se equipado).

ELIMINAÇÃO DA EMBALAGEM E DO PRODUTO



Elimine o material de embalagem do aparelho de forma adequada. Todos os materiais de embalagem podem ser reciclados. As peças de plástico são marcadas com as abreviações internacionais padrão: (por exemplo, PS para poliestireno, material de [REDACTED] enchimento) Este aparelho é identificado de acordo com a diretiva europeia 2012/19 / UE sobre resíduos de equipamentos elétricos e eletrônicos -WEEE. O guia especifica a estrutura para uma devolução e reutilização válidas em toda a UE de aparelhos antigos.

Atenção! O material da embalagem pode ser perigoso para as crianças! Para eliminar a embalagem e o aparelho, dirija-se a um centro de reciclagem. Corte o cabo de alimentação e inutilize o fecho da porta. A embalagem de papelão é feita de papel reciclado e deve ser descartada no recipiente apropriado para sua reciclagem. Ao garantir que este produto seja descartado corretamente, você ajudará a prevenir possíveis consequências negativas para o meio ambiente e a saúde humana, que poderiam ser causadas pelo uso inadequado de resíduos deste produtos. Para obter informações mais detalhadas sobre a reciclagem deste produto, entre em contato com a prefeitura local e com o serviço de descarte de lixo doméstico.

www.aspes.es
aspes@sareteknika.es; 902 99 69 01 / 944 04 14 08